

# Gesamtkatalog



Qualität aus Österreich



D946D182



**Schütze, Motor-Starter (D677D)**

	3
Mikro-Schütze	11
Mini-Schütze	25
Hilfsschütze	39
Leistungsschütze	45
Schützkombinationen	91
Direktstarter	111
Motorschutzrelais	119
Schütze für Reiheneinbau	133
Leistungsschütze für DC-Schaltung (D911D)	141
Schütze RAST 5 (D778D)	145



**Leistungsschalter (D795D)**

	165
Leistungsschalter M4 für den Motorschutz	166
Hilfskontakte, Meldeschalter, Auslöser	167
Sammelschienensysteme, Klemmblöcke	168
DIN-Schienenadapter, Sammelschienenadapter	169
Verbindungsbausteine, Systemschütze	171



**Motorschutzschalter (D509D)**

	187
Motorschutzschalter, Hilfskontaktblöcke	188
Störmeldesalter, Arbeitsstromauslöser	188
Unterspannungsauslöser, Zubehör	189
Schienenensystem, Gehäuse	189



**Schalter (D371D)**

	193
Nockenschalter	198
Mini-Nockenschalter	236
Lastschalter	240
Griffe und Schilder	242
Zusatzeinrichtungen	249
Sonderschalter	257



**AC-Hauptschalter (D656D)**

	277
Hauptschalter für Einbau 4-Lochbefestigung	280
Hauptschalter für Bodenmontage	282
Hauptschalter-Not-Aus für Einbau 4-Lochbefestigung	286
Umschalter mit Sperrvorrichtung für Einbau 4-Lochbefestigung	287
Hauptschalter-Not-Aus für Zentralbefestigung	287
Hauptschalter-Not-Aus für Bodenmontage	288
Hauptschalter-Not-Aus für Reiheneinbau	290
Umschalter mit Sperrvorrichtung für Reiheneinbau	290
Reparaturschalter, isolierstoffgekapselt	291
Umschalter mit Sperrvorrichtung	291
Lasttrennschalter für Einbau, Ein-Ausschalter	292
Lasttrennschalter für Reiheneinbau	295
Lasttrennschalter für Einbau, isolierstoffgekapselt	296
Zusatzmodule	297



**DC-Lasttrennschalter für Photovoltaik (D911D)**

	303
EIN-AUS-Schalter für 4-Lochbefestigung	306
EIN-AUS-Schalter für Zentralbefestigung	307
EIN-AUS-Schalter Bodenmontage	308
EIN-AUS-Schalter für Reiheneinbau	309
Hauptschalter für 4-Lochbefestigung	310
Hauptschalter für Zentralbefestigung	311
Hauptschalter für Bodenmontage	312
Hauptschalter für Reiheneinbau	313
Hauptschalter, isolierstoffgekapselt	313

Änderungen, insbesondere der angegebenen Werte, Maße und Gewichte sind vorbehalten. Die Abbildungen sind unverbindlich.



**Befehls- und Meldegeräte (D580D)**

Programm B3	329
Drucktasten	330
NOT-AUS-Tasten	331
Knebel- und Rüsselgriffe	332
Knebel- und Rüsselgriffe beleuchtbar	333
Schlüsseltasten	333
Leuchtdrucktasten	334
Doppeldrucktasten	334
Leuchtvorsätze	334
Monoblock-Multi-LED	335
Befehls- und Meldegeräte-Sets	335
Leuchtdrucktasten-Sets	336
Leuchtmelder-Sets	336
Kuppelstücke	336
Schaltelemente und Lampenhalter	338
Signallampen, LED Lampen	338
Zubehör	339
Schilderträger, Schilder, Druckkappen	339
Programm B5	340
Drucktasten	342
Knebel- und Rüsselgriffe	343
Schlüsseltasten	344
Leuchtdrucktasten	345
Leuchtvorsätze	345
Kuppelstück	345
Schaltelemente und Lampenhalter	346
Signallampen, Zubehör	346
Geräte für Aufbau	347
Komplettgeräte für Aufbau IP65	349
Aufbaugehäuse BG.	349
Schaltelemente und Lampenhalter für Aufbaugehäuse BG..	350
Gehäusetasten	350
Tastenverlängerungen	351



**Vertretungen und Bezugsquellen**

Änderungen, insbesondere der angegebenen Werte, Maße und Gewichte sind vorbehalten. Die Abbildungen sind unverbindlich.



**Allgemeines**

Approbationen	4
Technische Daten	5
Montageanweisungen	9
	10



**Mikro-Schütze**

Mikro-Schütze	11
Mikro-Leistungsschütze	12
Mikro-Wendeschütze	14
Technische Daten	18
Maße	20
	24



**Mini-Schütze**

Mini-Schütze	25
Interfaceschütze	26
Mini-Wendeschütze	26
Technische Daten	32
Maße	33
	38



**Hilfsschütze**

Hilfsschütze	39
Technische Daten	40
Maße	40
	44



**Leistungsschütze**

Schützübersicht	45
Leistungsschütze 3-polig	46
Leistungsschütze 4-polig	48
Kondensatorschütze	50
Zubehör	51
Technische Daten	52
Maße	62
	82



**Schützkombinationen**

Sterndreieckschütze	91
Wendeschütze	92
Polumschaltschütze	96
Technische Daten	98
Maße	100
	107



**Direktstarter**

Direktstarter	111
Leergehäuse	112
Zubehör	113
Technische Daten	113
Maße	114
	116



**Motorschutzrelais**

Motorschutzrelais	119
Zubehör	121
Technische Daten	123
Maße	125
	129



**Schütze für Reiheneinbau**

Schütze	133
Zubehör	135
Technische Daten	137
Maße	138
	140



**Leistungsschütze für DC-Schaltung  
Schütze RAST 5**

	141
	145

Änderungen, insbesondere der angegebenen Werte, Maße und Gewichte sind vorbehalten. Die Abbildungen sind unverbindlich.

# Allgemeines

## Prüfstellen, Prüfzeichen, Zulassungspflicht

Niederspannungsschaltgeräte der Firma Benedict sind nach maßgebenden nationalen und internationalen Vorschriften und Bestimmungen gebaut und geprüft. Sämtliche Geräte entsprechen allen wichtigen nationalen Vorschriften wie VDE, BS sowie den einschlägigen internationalen Normen wie IEC 60947 und UL508.

Unsere Niederspannungsschaltgeräte sind daher weltweit einsetzbar. Um Sonderausführungen zu vermeiden, sind teilweise Begrenzungen der maximalen Spannungen, Ströme und Nennleistungen oder besondere Kennzeichnungen der Geräte erforderlich.





## Qualitätssicherung

Benedict GmbH ist seit November 1991 nach dem Qualitätssicherungssystem **ISO 9001 / EN 29001** zertifiziert. Das Ziel der weltweit eingeführten ISO-Zertifizierung besteht darin, dem Auftraggeber Gewähr für die Qualität der Leistung seines zertifizierten Lieferanten zu schaffen.

## CE-Kennzeichnung

Der Hersteller von Produkten, die in den Geltungsbereich der unten angeführten EG-Richtlinien fallen, muß eine CE-Kennzeichnung auf den Produkten anbringen. Mit der Anbringung der CE-Kennzeichnung wird die Übereinstimmung der Produkte mit den entsprechenden, grundlegenden Anforderungen aller für das Produkt zutreffenden Richtlinien bestätigt. Die Kennzeichnung ist zwingende Voraussetzung für das In-Verkehrbringen der Erzeugnisse in der EU.

Niederspannungsrichtlinie 2006/95/EC  
EMV-Richtlinie 2004/108/EC  
RoHS + WEEE 2002/95/EC + "002/96/EC

Land	Nordamerika	Rußland	China
Staatlich beauftragte oder private Prüfbehörde (gesetzlich anerkannt)	UL Kanada, USA	EAC	CCC
Label marking of examination boards	 Listed  Component		
Approbationspflicht für	alle Schaltgeräte	alle Schaltgeräte	alle Schaltgeräte

## Erklärungen zur Auswahl und dem Einsatz von Niederspannungsschaltgeräten in Nordamerika



### Kennzeichnung von Hilfsschaltern

Bei verschiedenen Geräten sind bei den CSA- und UL-Daten für die Hilfsschalter 2 Spannungen angegeben (z. B.: 600V bei gleichem Potential, 150V bei ungleichen Potential). Das bedeutet, daß die Eingangsklemmen bei einer Spannung über 150V nur am gleichen Pol der Steuerspannung liegen dürfen.

Kennzeichnung von Hilfsschaltern nach CSA und UL	Max. Nenndaten je Pol Spannung V		Schaltvermögen Ein Aus A		Dauerstrom A	Kurzzeichen
	V		A	A		
Heavy Duty A150 (Abkürzungen: HD oder HVY DTY)	AC 120		60	6	10	
	AC 240		30	3	10	A300
	AC 480		15	1,5	10	A600
	AC 600		12	1,2	10	A600
	DC 125	2,2	2,2	10		N150
	DC 250	1,1	1,1	10		N300
	DC 600	0,4	0,4	10		N600
Standard Duty B150 (Abkürzungen: SD oder STD DTY)	AC 120		30	3	5	
	AC 240		15	1,5	5	B300
	AC 480	7,5	0,75	5		B600
	AC 600	6	0,6	5		B600
	DC 125	1,1	1,1	5		P150
	DC 250	0,55	0,55	5		P300
	DC 600	0,2	0,2	5		P600
C150	AC 120		15	1,5	2,5	
	AC 240	7,5	0,75	2,5		C300
	AC 480	3,75	0,375	2,5		C600
	AC 600	3	0,3	2,5		C600
	DC 125	0,55	0,55	2,5		Q150
	DC 250	0,27	0,27	2,5		Q300
	DC 600	0,1	0,1	2,5		Q600
D150	AC 120		3,6	0,6	1	
	AC 240		1,8	0,3	1	D300
	DC 125	0,22	0,22	1		R150
	DC 250	0,11	0,11	1		R300
-	AC 120		1,8	0,3	0,5	E150







Niederspannungsschaltgeräte für Hilfsstromkreise (z. B.: Hilfsschütze, Befehls- und Meldegeräte, Hilfsschalter allgemein) werden meistens nur für "Heavy Duty" oder "Standard Duty" von UL zugelassen und mit diesen Angaben neben der max. zulässigen Spannung bzw. mit Kurzzeichen gekennzeichnet (siehe Tabelle).

### Unterscheidungsmerkmale bei UL-Bestimmungen

Recognized Component Industrial Control Equipment	Listed Industrial Control Equipment
UL stellt gelbe "Guide cards" aus mit Guide- und File-No.	UL stellt weiße "Guide cards" aus mit Guide- und File-No.
Geräte können mit dem Zeichen auf dem Typenschild gekennzeichnet werden 	Geräte werden auf dem Typenschild mit der "UL-Listing Mark"  gekennzeichnet
Geräte als Bausteine zugelassen für "factory wiring", darunter werden verstanden: Geräte für den Einbau in Steuerungen, die werksseitig in Werkstätten oder anderweitig von fachlich geschultem Personal komplett verdrahtet und den Einsatzbedingungen entsprechend ausgewählt werden.	Geräte zugelassen für "field wiring" darunter werden verstanden: a) Geräte für den Einbau in Steuerungen, die werksseitig, in Werkstätten oder anderweitig von fachlich geschultem Personal komplett verdrahtet werden. b) Einzelgeräte für den Stückverkauf in den USA.
Gültige UL-Bestimmung: UL 508 "Standard for Industrial Control Equipment" (z. T. mit Einschränkungen)	Gültige Bestimmungen: UL 508 "Standard for Industrial Control Equipment" (uneingeschränkt)

Sind Geräte als "Listed Equipment"  zugelassen, ist die Genehmigung als "Recognized Component"  mit abgedeckt.

# Approbationen







Land	Nordamerika		Schweiz	Europa	Rußland EAC	China	CENELEC CB-Zertifikate
Typ	UL 		SEV 				
Mikro-Hilfs-, Mikro-Leistungs- und Mikro-Wendeschnütze							
K0-04D..	-	-	-	o	-	-	-
K0-05D..	o	-	-	o	-	o	-
K0W05D..	o	-	-	o	-	o	-
Mini-Hilfs-, Mini-Leistungs-, Mini-Wendeschnütze und Zubehör							
K1-07D..(=)	o	-	-	o	o	-	o
K1-07L..(=)	-	o	-	o	o	-	o
K1-07F..(=)	-	o	-	o	o	-	-
K1-09D..(=)	o	-	-	o	o	o	o
K1-09L..(=)	-	o	-	o	o	o	o
K1-09F..(=)	-	o	-	o	o	o	-
K1-12D..(=)	o	-	-	o	o	o	-
K1W09D01(=)	o	-	-	o	o	o	-
K1W12D01(=)	o	-	-	o	o	o	-
K1W09L01(=)	-	o	-	o	o	o	-
HK..., HKM..	o	-	-	o	o	-	o
RC-K1	o	-	-	o	o	-	-
Hilfs- und Leistungsschnütze Serie K3							
K3-07ND..(=)	o	-	-	o	o	-	-
K3-10N..(=)	o	-	o	o	o	o	o
K3-14N..(=)	o	-	o	o	o	o	o
K3-18N..(=)	o	-	o	o	o	o	o
K3-22N..(=)	o	-	o	o	o	o	o
K3-24A..(=)	o	-	o	o	o	o	o
K3-32A..(=)	o	-	o	o	o	o	o
K3-40A..(=)	o	-	o	o	o	o	o
K3-50A..(=)	o	-	o	o	o	o	o
K3-62A..(=)	o	-	o	o	o	o	o
K3-74A..(=)	o	-	o	o	o	o	o
K3-90A..(=)	o	-	-	o	o	o	-
K3-115A..(=)	o	-	-	o	o	o	-
K3-151A..(=)	o	-	-	o	o	-	-
K3-176A..(=)	o	-	-	o	o	-	-
K3-210A..(=)	x	-	-	o	o	-	-
K3-260A..(=)	x	-	-	o	o	-	-
K3-316A..(=)	x	-	-	o	o	-	-
K3-450A..(=)	o	-	-	o	o	-	-
K3-550A..(=)	o	-	-	o	o	-	-
K3-700A..(=)	o	-	-	o	o	-	-
K3-860A..(=)	o	-	-	o	o	-	-
K3-1000A..(=)	-	-	-	o	o	-	-
K3-1200A..(=)	o	-	-	o	o	-	-
Hilfs- und Leistungsschnütze gleichstrombetätigt Serie KG3							
KG3-07..	o	-	-	o	o	-	o
KG3-10..., -14..	o	-	-	o	o	-	o
KG3-18..., -22..	o	-	-	o	o	-	o
KG3-24..., -32..	o	-	-	o	o	-	o
KG3-40..	o	-	-	o	o	-	o
Kondensatorschnütze Serie K3							
K3-18K..	o	-	-	o	o	o	o
K3-24K..	o	-	-	o	o	o	o
K3-32K..	o	-	-	o	o	o	o
K3-50K..	o	-	-	o	o	o	o
K3-62K..	o	-	-	o	o	o	o
K3-74K..	o	-	-	o	o	o	o
K3-90K..	o	-	-	o	o	o	-
K3-115K..	o	-	-	o	o	o	-
Hilfskontakte							
HN..., HTN..	o	-	-	o	o	o	o
HA..	o	-	-	o	o	-	o
HB..	o	-	-	o	o	o	o
K2-DK, K2-SK	o	-	-	o	o	-	-
HKA..., HKT..	o	-	-	o	o	-	-
HKF22	-	-	-	o	o	-	-

o in Normalausführung approbiert

x zur Approbation eingereicht

- bisher nicht zur Approbation vorgesehen

# Approbationen







Land	Nordamerika		Schweiz	Europa	Rußland GOST	China	CENELEC CB-Zertifikate
Typ							
<b>Zubehör</b>							
K2-T, E, -A	-	-	-	o	o	-	-
K2-TP	o	-	-	o	o	-	-
K2-L	o	-	-	o	o	-	-
K2-IN.	o	-	-	o	o	-	-
K2-UN.	o	-	-	o	o	-	-
K2-IM	-	-	-	o	o	-	-
K2-E	o	-	-	o	o	-	-
VG-K2	-	-	-	o	o	-	-
RC-K3	o	-	-	o	o	-	-
<b>Wendeschütze Serie K3NWU</b>							
K3NWU-10	o	-	-	o	o	-	-
K3NWU-14	o	-	-	o	o	-	-
K3NWU-18	o	-	-	o	o	-	-
K3NWU-22	o	-	-	o	o	-	-
K3WU-24	o	-	-	o	o	-	-
K3WU-32	o	-	-	o	o	-	-
K3WU-40	o	-	-	o	o	-	-
<b>Direktstarter</b>							
P1..	o	-	-	o	o	-	-
<b>Motorschutzrelais</b>							
U3/32	o	-	-	o	o	-	o
U3/42	o	-	-	o	o	-	o
U3/74	o	-	-	o	o	-	o
U12/16E	o	-	-	o	o	-	o
U12/16A	-	-	-	o	o	-	o
U12/16EM	-	-	-	o	o	-	o
U12/16EQ	-	-	-	o	o	-	o
U32	o	-	-	o	o	-	o
U60	o	-	-	o	o	-	o
U85	o	-	-	o	o	-	o
U180	x	-	-	o	o	-	-
U320	x	-	-	o	o	-	-
U800	-	-	-	o	o	-	-
<b>Reiheneinbaugeräte</b>							
R20	o	-	o	o	o	-	o
R25	o	-	o	o	o	-	o
R40	o	-	o	o	o	-	o
R63	o	-	o	o	o	-	o
R40, R63 2-polig	-	-	-	o	o	-	o
RH11	o	-	-	o	o	-	o
<b>Befehls- und Meldegeräte</b>							
B(C,K,S)3/4/5D	o	-	-	o	o	-	o
<b>Hilfs- und Leistungsschütze Serie K3 (RAST 5)</b>							
K3-10/14/18/22NR	o	-	-	o	o	o	o
<b>Leistungsschütze für DC-Schaltung</b>							
K3DC-20 bis 80	o	-	-	o	o	-	o
K3DC-100	-	-	-	o	o	-	o
K3PV-30 bis 60	-	-	-	o	o	-	o
K3PV-80	o	-	-	o	o	-	o
K3PV-100	-	-	-	o	o	-	o
K3PV-150 bis 450	o	-	-	o	o	-	o
<b>Hauptschütze K3</b>							
K3-10/14/18/22NBD	-	-	-	o	o	-	o

o in Normalausführung approbiert

x zur Approbation eingereicht

- bisher nicht zur Approbation vorgesehen

# Approbationen

Land	Nordamerika		Schweiz	Europa	Rußland GOST	China	CENELEC CB-Zertifikate
Typ							
Motorschutzschalter M4-..							
M4-32T	o	-	-	o	o	-	-
M4-32R	o	-	-	o	o	-	-
M4-63R	o	-	-	o	o	-	-
M4-100R	o	-	-	o	o	-	-
Zubehör							
M4 HQ	o	-	-	o	o	-	-
M4 HS	o	-	-	o	o	-	-
M4 MA	o	-	-	o	o	-	-
M4 M	o	-	-	o	o	-	-
M4 U	o	-	-	o	o	-	-
M4 A	o	-	-	o	o	-	-
Motorschutzschalter MU25A-..							
MU25A	o	-	-	o	-	-	-
Zubehör							
MU25A-PS	o	-	-	o	-	-	-
MU25A-PV	o	-	-	o	-	-	-
MU25A-A	o	-	-	o	-	-	-
MU25A-U	o	-	-	o	-	-	-
Mini DC-Lasttrennschalter							
LSM16/25	o	o	-	-	o	-	-
DC-Lasttrennschalter, 2, 2+2, 4 polig							
LS16/20/25/32	o	o	-	o	o	o	o
LS40/55	o	o	-	o	o	o	o
DC-Lasttrennschalter, 3+2, 4+2, 6, 8 polig							
LS16/20/25/32	o	o	-	o	o	o	-
LS40/55	o	o	-	o	o	o	-
AC-Lasttrennschalter, Hauptschalter							
LTS20/25/32/40	o	-	-	o	o	-	o
LTS63/80	o	-	-	o	o	-	o
LTS85/100/125	o	-	-	o	o	-	o
AC-Nockenschalter							
M4H	o	-	-	o	o	-	o
M10	o	-	-	o	o	-	o
M10H(D)	o	-	-	o	o	-	o
M20	o	-	-	o	o	-	o
N33F	o	-	-	o	o	-	o
N40	o	-	-	o	o	-	o
N60	o	-	-	o	o	-	o
N61	o	-	-	o	o	-	o
N80	o	-	-	o	o	-	o
N100	o	-	-	o	o	-	o
N200	o	-	-	o	o	-	o
L400	o	-	-	o	o	-	o

o in Normalausführung approbiert

x zur Approbation eingereicht

- bisher nicht zur Approbation vorgesehen



**cUL<sup>us</sup> - und cRU<sup>us</sup> - Guide- und File-No.**

Diese Angaben sind bei Anlagenabnahmen durch UL-Inspektoren wichtig.

Geräte	Guide-Nr.		cRU <sup>us</sup>		File-Nr.
	Kanada	USA	Kanada	USA	
Leistungsschütze	NLDX7	NLDX	NLDX8	NLDX2	E41502
Wendeschütze	NLDX7	NLDX	-	-	E41502
Hilfsschütze, Zubehör	NKCR7	NKCR	NKCR8	NKCR2	E66273
Motorschutzrelais	NKCR7	NKCR	-	-	E66273
Schalter	NLRV7	NLRV	-	-	E129916
Leistungsschalter as Manual Motor Controller	NLRV7	NLRV	-	-	E129916
Leistungsschalter as Combination Motor Controller	NKJH7	NKJH	-	-	E197641
Leistungsschalter Schienensysteme	NLRV7	NLRV	-	-	E129916
Leistungsschalter Zubehör	NKCR7	NKCR	-	-	E66273

# Technische Informationen

## Schutzarten von Gehäusen nach IEC60947-1

Die Bezeichnung der Schutzart erfolgt durch die Kennbuchstaben IP und zwei nachfolgenden Ziffern (Kennziffern). Die 1. Kennziffer gibt die Schutzart des Gerätes in Gehäusen gegen Berühren aktiver oder beweglicher Teile, sowie gegen das Eindringen von Fremdkörpern an. Die 2. Kennziffer gibt die Schutzart für Geräte in Gehäusen gegen schädliches Eindringen von Wasser an.

1. Ziffer	Kurzbeschreibung	Festlegung
1	Schutz gegen feste Fremdkörper größer als 50 mm	Schutz gegen feste Fremdkörper mit einem Durchmesser größer als 50 mm und gegen Berührung aktiver Teile durch einen großflächigen festen Fremdkörper wie eine Hand (aber nicht gegen absichtliche Berührung).
2L	Schutz gegen feste Fremdkörper größer als 12,5 mm und den Prüffinger	Schutz gegen feste Fremdkörper mit einem Durchmesser größer als 12,5 mm und gegen Berührung aktiver und bewegter Teile gegen Berührung mit dem Prüffinger durch oder ähnliche Körper, die nicht länger als 80 mm sind.
3	Schutz gegen feste Fremdkörper größer als 2,5 mm	Schutz gegen feste Fremdkörper mit einem Durchmesser oder einer Dicke größer als 2,5 mm.
4	Schutz gegen feste Fremdkörper größer als 1 mm	Schutz gegen feste Fremdkörper mit einem Durchmesser oder einer Dicke größer als 1 mm.
5	Schutz gegen Staub	Begrenzter Schutz gegen das Eindringen von Staub. Die eingedrungene Menge und der Ort der Ablagerung beeinflusst nicht die Betriebsfähigkeit des Gerätes.
6	Staubdicht	Kein Eindringen von Staub.

## Klemmenbezeichnungen nach EN50011

Bei Hilfsschaltgliedern von Schützen, Schaltgliedern von Hilfsschützen und Motorschutzrelais sind die Klemmenbezeichnungen von Schließkontakten als positive Ziffern gedruckt, jene der Öffnerkontakte als negative. Diese Eigenschaften lassen die Funktion eines Kontaktes erkennen und geben eine zusätzliche Sicherheit gegen Verdrahtungsfehler.

Die Skizze rechts zeigt die Bestimmung der Klemmenbezeichnung bei Verwendung von aufschnappbaren Hilfskontaktblöcken.

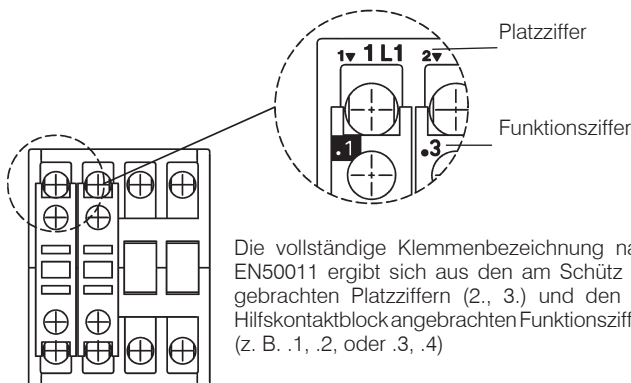

2. Ziffer	Kurzbeschreibung	Festlegung
1	Tropfwassergeschützt	Tropfwasser (senkrecht fallende Tropfen) darf keine schädlichen Auswirkungen haben.
2	Tropfwassergeschützt bei Schrägstellung des Gerätes bis zu 15°	Senkrecht tropfendes Wasser darf keine schädlichen Auswirkungen haben, wenn das Gerät in jeder Richtung in einem Winkel bis zu 15° gegen seine Normallage schräggestellt wird.
3	Sprühwassergeschützt	Sprühwasser aus einem Winkel bis zu 60° von der Senkrechten darf keine schädlichen Auswirkungen haben.
4	Spritzwassergeschützt	Wasser, das aus jeder beliebigen Richtung auf das Gehäuse spritzt, darf keine schädlichen Auswirkungen haben.
5	Strahlwassergeschützt	Wasser, mittels einer Düse aus jeder beliebigen Richtung auf das Gehäuse gespritzt, darf keine schädlichen Auswirkungen haben.
6	Geschützt bei Überflutung	Überflutendes oder Strahlwasser mit hohem Druck darf nicht in schädlicher Menge in das Gehäuse eindringen.
7	Geschützt bei Eintauchen	Bei Eintauchen des Gehäuses in Wasser mit einem bestimmten Druck für eine bestimmte Zeit darf das Wasser nicht in schädlicher Menge in das Gehäuse eindringen.
8	Geschützt bei Untertauchen	Kein Eindringen von Wasser.

## Klimafestigkeit IEC60068

Offene Geräte sind klimafest im Konstantklima gemäß IEC60068-2-78 (feuchte Wärme konstant mit 40°C Umgebungstemperatur und 90 - 95% Luftfeuchtigkeit).

Gekapselte Geräte sind klimafest im Wechselklima gemäß IEC60068-2-30 (feuchte Wärme, zyklisch mit 24 Stunden Zyklus zwischen den Klimata 25°C Umgebungstemperatur, 95 - 100% Luftfeuchtigkeit und 40°C Umgebungstemperatur, 90 - 96% Luftfeuchtigkeit mit Betauen während der Aufheizzeit).

Alle elektrischen Werte gelten bis zu einer Seehöhe von maximal 2000m über Normalnull.

## Kurzschlußschutz

Zum Schutz gegen Kurzschlüsse müssen den Schützen und Schützkombinationen Schutzrichtungen vorgeschaltet werden. Bei Startern bestimmt sowohl im Haupt- als auch im Steuerstromkreis das Gerät mit der kleineren zulässigen Vorsicherung (Schütz oder Motorschutz) die Sicherung der Kombination.

Nach einem Kurzschluß müssen die Geräte vor Wiederinbetriebnahme auf ordnungsgemäße Funktion geprüft werden.

Vor dem Arbeiten am Gerät Spannung abschalten und gegen Wiedereinschalten sichern!

# Technische Informationen

## Zulässige Einbaulage von Schützen

K0-.. / K1-..

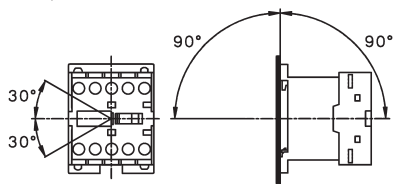

K2-..A00-40, K(G)3-07 bis K3-115, R..

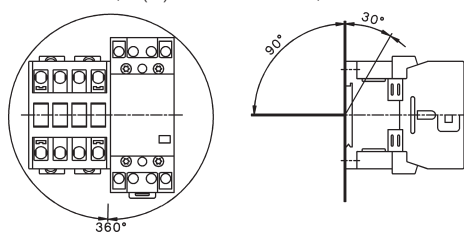

K3-151.. bis K3-1200..

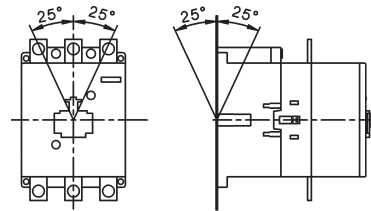

## Klemmenanschlußschrauben

Geräte Typ	Anschlußart Schraube mit Klemm- scheibe	Schraube mit Zugbügel	Schraube m. Mutter	Schraubendreher	Anzugsdrehmoment	
					Nm	lb. inch
<b>Mikro-Schütze</b> K0-..	M2,5	-	-	Pz1	0,5 - 0,6	4,5 - 5
<b>Mini-Schütze</b> , alle Klemmen K1-..	M3,5	-	-	Pz2	0,8 - 1,4	7 - 12
<b>Hilfsschütze</b> , alle Klemmen K(G)3-07..	M3,5	-	-	Pz2	0,8 - 1,4	7 - 12
<b>Schütze</b> Hauptleiter K(G)3-10.. bis K3-22.. K(G)3-24.. bis K3-40.. K3-50.. bis K3-74..	M3,5 - - -	- M5 M6	- - -	Pz2 Pz2 Pz3	0,8 - 1,4 2,5 - 3 3,5 - 4,5	7 - 12 22 - 26 31 - 40
K2-23, -30, -37A00-40 K2-45, -60A00-40	M4 -	- M6	- -	Pz2 Pz3	1,2 - 1,8 3,5 - 4,5	11 - 16 31 - 40
K3-90, K3-115	-	-	M8	4mm-Inbus	4 - 6,5	35 - 57
K3-116.. bis K3-176.. K3-210.. bis K3-316.. K3-450.. bis K3-700.. K3-860.. K3-1000.., K3-1200..	- - - - -	- - - - -	M8 M10 M12 M14 M12		17 35 60 75 60	150 315 540 675 540
Hilfsleiter K(G)3-10 bis K3-22	M3,5	-	-	Pz2	0,8 - 1,4	7 - 12
Spulenleiter K(G)3-10 bis K3-1200	M3,5	-	-	Pz2	0,8 - 1,4	7 - 12
<b>Zubehör für Schütze</b> HK, HKM HA, HN, K2-..., HB..	M3,5 M3,5	- -	- -	Pz2 Pz2	0,8 - 1,4 0,8 - 1,4	7 - 12 7 - 12
<b>Motorschutzrelais</b> Hauptleiter U12/16	M4	-	-	Pz2	1,2 - 1,8	11 - 16
U3/32 U3/42 U3/74	M3,5 M5 -	- - M6	- - -	Pz2 Pz2 Pz3	0,8 - 1,4 2,5 - 3 3,5 - 4,5	7 - 12 22 - 26 31 - 40
UAT21 UAT22 UAT23	- - -	M4 M4 M5	- - -	Klinge 3, 4 Klinge 3, 4 Klinge 3, 4, 5	1,2 - 1,8 1,2 - 1,8 2,5 - 3	11 - 16 11 - 16 22 - 26
Hilfsleiter alle Geräte	M3,5	-	-	Pz2	0,8 - 1,4	7 - 12
<b>Installationsschütze</b> Haupt- und Hilfsleiter R20, R25 R40, R63 K1R	- - M3,5	M3,5 M5 -	- - -	Pz1 Pz2 Pz2	0,8 - 1,4 2,5 - 3 0,8 - 1,4	7 - 12 22 - 26 7 - 12
Spulenleiter R20, R25 R40, R63 K1R RH11	- - M3,5 -	M3 M3 - M3	- - - -	Pz1 Pz2 Pz2 Pz1	0,6 - 1,2 0,6 - 1,2 0,8 - 1,4 0,6 - 1,2	5 - 11 5 - 11 7 - 12 5 - 11

Mikro-Hilfsschütze

12



Mikro-Leistungsschütze

14



Mikro-Leistungsschütze mit Lötanschlüssen

16

Spulenspannungsbereiche

16



Mikro-Wendeschütze

18



Technische Daten

20



Maße

24

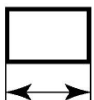

# Mikro-Hilfsschütze

# Wechselstrombetätigung

Nennbetriebsstrom      Kontakte<sup>2)</sup> Hilfskontakte  
 Kennzahl      zusätzlich  
 nach      anbaubar

**Typ**      Spulenspannung<sup>1)</sup>  
**24**      24V 50/60Hz  
**230**      220-240V 50Hz

**AC15**      Dauer-  
 230V      strom  
 A      A      I<sub>th</sub>      S      Ö      EN50011



VPE      Gewicht  
 Stk.      kg/Stk.

## 4polig, mit Schraubanschlüssen



<b>3</b>	1,5	5	4	-	40E	-	<b>K0-04D40 ...</b>	10	0,07
<b>3</b>	1,5	5	3	1	31E	-	<b>K0-04D31 ...</b>	10	0,07
<b>3</b>	1,5	5	2	2	22E	-	<b>K0-04D22 ...</b>	10	0,07

**K0-04D40**

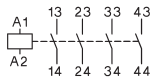

**K0-04D31**

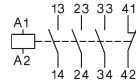

**K0-04D22**

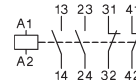

1) Spulenspannungsbereiche und Sonderspannungen siehe Seite 14.  
 2) Kontakte elektroniktauglich entsprechend EN60947-5-4 für Nennspannung 24V= (Prüfwerte 17V = 5mA). Spiegelkontakte nach IEC60947-4-1 Anhang F.

# Mikro-Hilfsschütze

Gleichstrombetätigung

Nennbetriebsstrom	Kontakte <sup>2)</sup>	Hilfskontakte	Typ	Spulenspannung <sup>1)</sup>
230V A	400V A	Dauerstrom I <sub>th</sub> A	24	24V=DC
		S Ö	↓	
		EN50011		VPE Stk.
				Gewicht kg/Stk.

## 4polig, mit Schraubanschlüssen



<b>3</b>	1,5	5	4	-	40E	-	<b>KO-04D40= ...</b>	10	0,09
<b>3</b>	1,5	5	3	1	31E	-	<b>KO-04D31= ...</b>	10	0,09
<b>3</b>	1,5	5	2	2	22E	-	<b>KO-04D22= ...</b>	10	0,09

**KO-04D40**

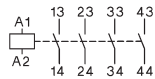

**KO-04D31**

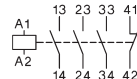

**KO-04D22**

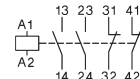

1) Sonderspannungen auf Anfrage.  
 2) Kontakte elektroniktauglich entsprechend EN60947-5-4 für Nennspannung 24V= (Prüfwerte 17V= 5mA). Spiegelkontakte nach IEC60947-4-1 Anhang F.

# Mikro-Leistungsschütze

# Wechselstrombetätigung

Motornennleistung	Nennbetriebsstrom	Hilfskontakte <sup>2)</sup> ein-gebaut	zusätzlich anbaubar	<b>Typ</b>	Spulenspannung <sup>1)</sup> 24V 50/60Hz 220-240V 50Hz
AC2, AC3				<b>24</b> <b>230</b>	
<b>380V</b>	660V	AC1		↓	VPE Stk.
<b>400V</b>	690V	440V			
<b>415V</b>					
<b>kW</b>	kW	A	S Ö Typ		



### 3polig, mit Schraubanschlüssen

<b>2,2</b>	-	12	1	-	-	<b>K0-05D10 ...</b>	10	0,07
------------	---	----	---	---	---	---------------------	----	------

<b>2,2</b>	-	12	-	1	-	<b>K0-05D01 ...</b>	10	0,07
------------	---	----	---	---	---	---------------------	----	------

### 4polig, mit Schraubanschlüssen

<b>2,2</b>	-	12	-	-	-	<b>K0-05D00-40 ...</b>	10	0,07
------------	---	----	---	---	---	------------------------	----	------

**K0-05D10**

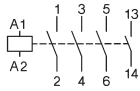

**K0-05D01**

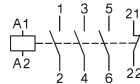

**K0-05D00-40**

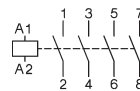

1) Spulenspannungsbereiche und Sonderspannungen siehe Seite 14.  
 2) Kontakte elektroniktauglich entsprechend EN60947-5-4 für Nennspannung 24V= (Prüfwerte 17V= 5mA). Spiegelkontakte nach IEC60947-4-1 Anhang F.

# Mikro-Leistungsschütze

Gleichstrombetätigung

Motornennleistung	Nennbetriebsstrom	Hilfskontakte <sup>2)</sup> ein-gebaut	zusätzlich anbaubar	<b>Typ</b>	<b>24</b>	Spulenspannung <sup>1)</sup> 24V= DC		
AC2, AC3								
<b>380V</b>								
<b>400V</b>	660V	AC1						
<b>415V</b>	690V	440V						
<b>kW</b>	kW	A	S	Ö	Typ		VPE Stk.	Gewicht kg/Stk.



### 3polig, mit Schraubanschlüssen

<b>2,2</b>	-	12	1	-	-	<b>K0-05D10= ...</b>	10	0,09
------------	---	----	---	---	---	----------------------	----	------

<b>2,2</b>	-	12	-	1	-	<b>K0-05D01= ...</b>	10	0,09
------------	---	----	---	---	---	----------------------	----	------

### 4polig, mit Schraubanschlüssen

<b>2,2</b>	-	12	-	-	-	<b>K0-05D00-40= ...</b>	10	0,09
------------	---	----	---	---	---	-------------------------	----	------

**K0-05D10**

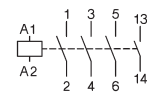

**K0-05D01**

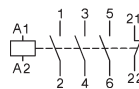

**K0-05D00-40**

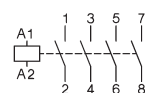

## Schienenadapter passend auf Mikro-Hilfsschütze und Mikro-Leistungsschütze

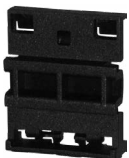

verwendbar für	Beschreibung	Typ	VPE Stk.	Gewicht kg/Stk.
K0	Adapterplatte K0	P1039	10	0,0061
	Zur Montage von Mikroschützen auf 35 mm Schienen nach DIN EN 50022			

1) Sonderspannungen auf Anfrage.  
 2) Kontakte elektroniktauglich entsprechend EN60947-5-4 für Nennspannung 24V= (Prüfwerte 17V= 5mA). Spiegelkontakte nach IEC60947-4-1 Anhang F.

Schütze, Motorstarter  
 Leistungsschalter  
 Motorschutzschalter  
 Schalter  
 AC-Hauptschalter  
 DC-Lasttrennschalter  
 Befehls- und Meldegeräte  
 Vertretungen, Bezugsquellen



# Mikro-Leistungsschütze mit Lötanschlüssen

# Wechselstrombetätigung

Motornennleistung	Nennbetriebsstrom	Hilfskontakte <sup>2)</sup> eingebaut	Typ	Spulenspannung <sup>1)</sup>	
AC2, AC3	AC1		<b>24</b> <b>230</b>	24V 50/60Hz 220-240V 50Hz	
<b>380V</b> <b>400V</b> <b>415V</b> <b>kW</b>	660V 690V kW	440V A		↓	VPE Stk.
		S Ö Typ			Gewicht kg/Stk.

### 3polig, mit Lötanschlüssen Ø1,15

2,2	-	9	1	-	-	<b>K0-05L10 ...</b>	10	0,07
-----	---	---	---	---	---	---------------------	----	------

2,2	-	9	-	1	-	<b>K0-05L01 ...</b>	10	0,07
-----	---	---	---	---	---	---------------------	----	------

### 4polig, mit Lötanschlüssen Ø1,15

2,2	-	9	-	-	-	<b>K0-05L00-40 ...</b>	10	0,07
-----	---	---	---	---	---	------------------------	----	------



**K0-05L10**

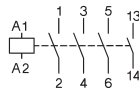

**K0-05L01**

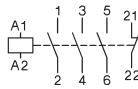

**K0-05L00-40**

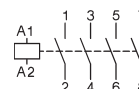

## Spannungsangaben für wechselstrombetätigte Schütze

Ergänzung zum Schütz-Typ z.B.: K0-05D10 24	Spannungsangabe auf der Spule für		Bemessungs-Steuerspeisespannung U <sub>s</sub> Bereich			
	50Hz	60Hz	bei 50Hz		bei 60Hz	
	V	V	min.	max.	min.	max.
12	12	12	11	12	12	12
<b>24</b>	<b>24</b>	<b>24</b>	<b>22</b>	<b>24</b>	<b>24</b>	<b>24</b>
42	42	42	38,5	42	42	42
48	48	48	48	50	48	52
90	100	100	90	100	100	105
95	95-100	105-110	95	100	105	110
100	100	110-115	100	105	110	115
105	105-110	115-120	105	110	115	120
110	110-115	120-125	110	115	120	125
180	200	200	185	200	200	210

Ergänzung zum Schütz-Typ z.B.: K0-05D10 230	Spannungsangabe auf der Spule für		Bemessungs-Steuerspeisespannung U <sub>s</sub> Bereich			
	50Hz	60Hz	bei 50Hz		bei 60Hz	
	V	V	min.	max.	min.	max.
200	200	200-220	195	205	200	220
210	205-215	220-230	205	215	220	230
220	210-220	220-240	210	220	220	240
<b>230</b>	<b>220-230</b>	<b>230-250</b>	<b>220</b>	<b>230</b>	<b>230</b>	<b>250</b>
240	230-240		230	240	250	260

**Standardbetätigungsspannungen sind fett gedruckt**  
**Arbeitsbereich der Magnetspulen: 0,85 x U<sub>s</sub> (unterer Wert der Bemessungssteuerspeisespannung) bis 1,1 x U<sub>s</sub> (oberer Wert)**

Kein Spulentauch möglich

1) Spulenspannungsbereiche und Sonderspannungen siehe oben.  
 2) Kontakte elektroniktauglich entsprechend EN60947-5-4 für Nennspannung 24V= (Prüfwerte 17V= 5mA). Spiegelkontakte nach IEC60947-4-1 Anhang F.

# Mikro-Leistungsschütze mit Lötanschlüssen

Gleichstrombetätigung

Motornennleistung	Nennbetriebsstrom	Hilfskontakte <sup>2)</sup> ein- gebaut	Typ	Spulenspannung <sup>1)</sup> 24V= DC	VPE Stk.	Gewicht kg/Stk.
AC2, AC3 <b>380V</b> <b>400V</b> <b>415V</b> <b>kW</b>	660V 690V <b>kW</b>	AC1 440V <b>A</b>		24=		
				↓		



### 3polig, mit Lötanschlüssen Ø1,15

2,2	-	9	1	-	-	<b>KO-05L10= ...</b>	10	0,09
2,2	-	9	-	1	-	<b>KO-05L01= ...</b>	10	0,09

### 4polig, mit Lötanschlüssen Ø1,15

2,2	-	9	-	-	-	<b>KO-05L00-40= ...</b>	10	0,09
-----	---	---	---	---	---	-------------------------	----	------

**KO-05L10**

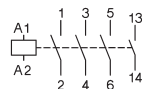

**KO-05L01**

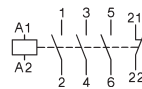

**KO-05L00-40**

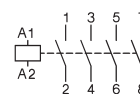

1) Sonderspannungen auf Anfrage.  
2) Kontakte elektroniktauglich entsprechend EN60947-5-4 für Nennspannung 24V= (Prüfwerte 17V= 5mA). Spiegelkontakte nach IEC60947-4-1 Anhang F.

# Mikro-Wendeschtze, mechanisch verriegelt

# Wechselstrombetätigung

Motornennleistung	Nennbetriebsstrom	Hilfskontakte <sup>2)</sup>		Typ	Spulenspannung <sup>1)</sup>	VPE Stk.	Gewicht kg/Stk.
		ein-gebaut	zusätzlich anbaubar auf				
AC2, AC3	AC1		linkes Schütz K1		24V 50/60Hz 220-240V 50Hz		
<b>380V</b>							
<b>400V</b> 660V							
<b>415V</b> 690V	440V						
<b>kW</b>	<b>kW</b>	<b>A</b>	<b>S</b> <b>Ö</b>	<b>Typ</b>			

## 3polig, mit Schraubanschlüssen



2,2	-	12	-	2	-	-	<b>K0W05D01MC ...</b>	5	0,14
-----	---	----	---	---	---	---	-----------------------	---	------

2,2	-	12	2	-	-	-	<b>K0W05D10MC ...</b>	5	0,14
-----	---	----	---	---	---	---	-----------------------	---	------

## 4polig, mit Schraubanschlüssen

2,2	-	12	-	-	-	-	<b>K0W05D00-40MC ...</b>	5	0,14
-----	---	----	---	---	---	---	--------------------------	---	------

## 3polig, mit Lötanschlüssen Ø1,15



2,2	-	xxx <sup>3)</sup>	-	2	-	-	<b>K0W05L01MC ...</b>	5	0,14
-----	---	-------------------	---	---	---	---	-----------------------	---	------

2,2	-	xxx <sup>3)</sup>	2	-	-	-	<b>K0W05L10MC ...</b>	5	0,14
-----	---	-------------------	---	---	---	---	-----------------------	---	------

**K0W05D01MC**

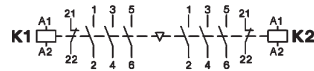

**K0W05D10MC**

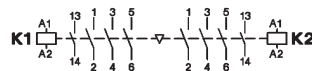

**K0W05D00-40MC**

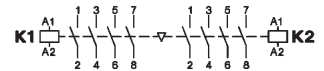

1) Spulenspannungsbereiche und Sonderspannungen siehe Seite 14.  
 2) Kontakte elektroniktauglich entsprechend EN60947-5-4 für Nennspannung 24V= (Prüfwerte 17V= 5mA). Spiegelkontakte nach IEC60947-4-1 Anhang F.  
 3) Werte auf Anfrage.

# Mikro-Wendeschnütze, mechanisch verriegelt

Gleichstrombetätigung

Motornennleistung	Nennbetriebsstrom	Hilfskontakte <sup>2)</sup> ein-gebaut	zusätzlich anbaubar auf linkes Schütz K1	rechtes Schütz K2	Typ	Spulenspannung <sup>1)</sup> 24V= DC	VPE Stk.	Gewicht kg/Stk.
AC2, AC3 <b>380V</b> <b>400V</b> <b>415V</b> <b>kW</b>	660V 690V 440V kW	AC1			S	Ö	Typ	Typ

## 3polig, mit Schraubanschlüssen



2,2	-	12	-	2	-	-	<b>K0W05D01MC= ...</b>	5	0,18
-----	---	----	---	---	---	---	------------------------	---	------

2,2	-	12	2	-	-	-	<b>K0W05D10MC= ...</b>	5	0,18
-----	---	----	---	---	---	---	------------------------	---	------

## 4polig, mit Schraubanschlüssen

2,2	-	12	-	-	-	-	<b>K0W05D00-40MC= ...</b>	5	0,18
-----	---	----	---	---	---	---	---------------------------	---	------

## 3polig, mit Lötanschlüssen Ø1,15



2,2	-	xxx <sup>3)</sup>	-	2	-	-	<b>K0W05L01MC= ...</b>	5	0,18
-----	---	-------------------	---	---	---	---	------------------------	---	------

2,2	-	xxx <sup>3)</sup>	2	-	-	-	<b>K0W05L10MC= ...</b>	5	0,18
-----	---	-------------------	---	---	---	---	------------------------	---	------

**K0W05D01MC**



**K0W05D10MC**

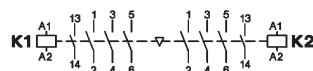

**K0W05D00-40MC**

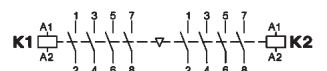

1) Sonderspannungen auf Anfrage.  
 2) Kontakte elektroniktauglich entsprechend EN60947-5-4 für Nennspannung 24V= (Prüfwerte 17V= 5mA). Spiegelkontakte nach IEC60947-4-1 Anhang F.  
 3) Werte auf Anfrage.

# Mikro-Schütze

## Technische Daten nach IEC 60947-4-1, VDE 0660, EN 60947-4-1

Hauptstromkreis	Typ	K0-05D..(=)	K0-05L..(=)
<b>Bemessungsisolationsspannung <math>U_i</math></b>	V~	440 <sup>1)</sup>	440 <sup>1)</sup>
<b>Einschaltvermögen <math>I_{eff}</math></b> bei $U_e = 440V\sim$	A	65	65
<b>Ausschaltvermögen <math>I_{eff}</math></b> $\cos\varphi = 0,65$	400V~ A	50	50
<b>Gebrauchskategorie AC1</b>			
<b>Schalten von ohmscher Last</b>			
Bemessungsbetriebsstrom $I_e (=I_{th})$ offen, bei 40°C	<b>A</b>	<b>12</b>	<b>9</b>
Bemessungsleistung von Drehstromverbrauchern 50-60Hz, $\cos\varphi = 1$	230V kW 240V kW 400V kW 415V kW 440V kW	4,7 4,8 8,3 8,6 9,0	3,5 3,7 6,2 6,4 6,8
Bemessungsbetriebsstrom $I_e (=I_{th})$ gekapselt, bei 60°C	A	8	6
Bemessungsleistung von Drehstromverbrauchern 50-60Hz, $\cos\varphi = 1$	230V kW 240V kW 400V kW 415V kW 440V kW	3,1 3,3 5,5 5,7 6,0	2,3 2,4 4,1 4,3 4,5
Mindest-Anschlußquerschnitt bei Belastung mit $I_e (=I_{th})$	mm <sup>2</sup>	1,5	-
<b>Gebrauchskategorie AC2 und AC3</b>			
<b>Schalten von Drehstrommotoren</b>			
Bemessungsbetriebsstrom $I_e$ offen und gekapselt	220V A 230V A 240V A	6,2 6,2 5,6	6,2 6,2 5,6
	<b>380-400V A</b>	<b>5</b>	<b>5</b>
	415-440V A	5	5
Bemessungsleistung von Drehstrommotoren 50-60Hz	220-240V kW <b>380-440V kW</b>	1,5 <b>2,2</b>	1,5 2,2
<b>Gebrauchskategorie AC4</b>			
<b>Schalten von Käfigläufermotoren, Reversieren</b>			
Bemessungsbetriebsstrom $I_e$ offen und gekapselt	220V A 230V A 240V A	4,9 4,9 4,1	4,9 4,9 4,1
	<b>380-400V A</b>	<b>3,5</b>	<b>3,5</b>
	415-440V A	3,5	3,5
Bemessungsleistung von Drehstrommotoren 50-60Hz	220-240V kW <b>380-440V kW</b>	1,1 <b>1,5</b>	1,1 1,5
<b>Gebrauchskategorie AC5a</b>			
<b>Schalten von Gasentladungslampen</b>			
Bemessungsbetriebsstrom $I_e$ pro Pol bei 220/230V			
Leuchtstofflampen, unkompensiert und serienkompensiert	A	6	6
parallelkompensiert	A	0,5	0,5
Duo-Schaltung	A	9	9
Metalldampflampen <sup>2)</sup> , unkompensiert	A	6	6
parallelkompensiert	A	0,5	0,5
Quecksilberdampflampen <sup>3)</sup> , unkompensiert	A	9	9
parallelkompensiert	A	0,5	0,5
Mischlichtlampen <sup>4)</sup>	A	9	9
<b>LED-Lampen</b>		Einschaltstrom Schütz	
Einschaltstrom des Vorschaltgerätes und $\cos\varphi$ der Lampe beachten.	max. Anzahl Lampen je Strombahn ( $I_{nLED} \leq I_{th}$ )=	Einschaltstrom Lampe/EVG	
Einschaltstrom Schütz max. zulässiger	A	91	91
<b>Gebrauchskategorie AC5b</b>			
<b>Schalten von Glühlampen <sup>5)</sup></b>			
Bemessungsbetriebsstrom $I_e$ pro Pol bei 220/230V	A	3	3

1) Gilt für: Netze mit geerdetem Sternpunkt, Überspannungskategorie I bis III, Verschmutzungsgrad 3 (Norm-Industrie);  $U_{imp} = 4kV$ .  
Werte für andere Bedingungen auf Anfrage.

2) Halogen-Metalldampflampen und Natriumdampflampen (Hoch- und Niederdrucklampen)

3) Hochdrucklampen

4) Verbundlampen, die aus einem Quecksilberdampf-Hochdruckbrenner und einer Wolframwendel in einem mit Leuchtstoff beschichteten Glaskolben bestehen (=Tageslichtlampen)

5) Einschaltstromspitze ca. 16 x  $I_e$

# Mikro-Schütze

## Technische Daten nach IEC 60947-4-1, VDE 0660, EN 60947-4-1

Hauptstromkreis		Typ	K0-05D..(=)	K0-05L..(=)	
<b>Gebrauchskategorie DC1</b>					
<b>Schalten von ohmscher Last</b>		1 Pol 24V	A	12	9
Zeitkonstante L/R ≤1ms		60V	A	12	9
Bemessungsbetriebsstrom I <sub>e</sub>		110V	A	2	2
		180V	A	0,6	0,6
		220V	A	0,4	0,4
		3 Pole in Serie 24V	A	12	9
		60V	A	12	9
		110V	A	12	9
		180V	A	12	9
		220V	A	8	8
<b>Gebrauchskategorie DC3 und DC5</b>					
<b>Schalten von Nebenschluß- und Reihenschlußmotoren</b>		1 Pol 24V	A	12	9
Zeitkonstante L/R ≤15ms		60V	A	-	-
Bemessungsbetriebsstrom I <sub>e</sub>		110V	A	-	-
		220V	A	-	-
		3 Pole in Serie 24V	A	12	9
		60V	A	12	9
		110V	A	6	6
		180V	A	4	4
		220V	A	1	1
<b>Zulässige Umgebungstemperatur</b>					
Betrieb		offen	°C	-40 bis +60 (+90) <sup>1)</sup>	
		gekapselt	°C	-40 bis +40	
mit Motorschutzrelais		offen	°C	-25 bis +60	
		gekapselt	°C	-25 bis +40	
Lagerung			°C	-50 bis +90	
<b>Kurzschlußschutz</b>					
für Schütze ohne Motorschutz					
Koordinations-Type "1" nach IEC 947-4-1, Verschweißen der Kontakte ohne Gefahr für Personen max. Schmelzsicherung		gL (gG)	A	32	32
Koordinations-Type "2" nach IEC 947-4-1, IEC 947-4-1, leichte Verschweißung möglich max. Schmelzsicherung		gL (gG)	A	-	-
Zuordnungsart ohne Verschweißen der Kontakte max. Schmelzsicherung		gL (gG)	A	-	-
für Schütze mit Motorschutz bestimmt das Gerät mit der kleineren Sicherung (Schütz oder Motorschutz) die Sicherung der Kombination.					
<b>Anschlußquerschnitte</b>					
für Schütze					
Hauptleiter		ein- bzw. mehrdrähtig	mm <sup>2</sup>	0,5 - 1,5	Lötstifte
		feindrähtig	mm <sup>2</sup>	0,5 - 1,5	Ø 1,15
		feindrähtig mit Aderendhülse	mm <sup>2</sup>	0,5 - 1,5	
Anzahl der klemmbaren Leiter pro Klemme				2	-
		ein- oder feindrähtig	AWG	20 - 14	
<b>Schalhäufigkeit z</b>					
Schütze ohne		Leerschalthäufigkeit	1/h	10000	10000
Motorschutzrelais		AC3, I <sub>e</sub>	1/h	600	600
		AC4, I <sub>e</sub>	1/h	120	120
		DC3, I <sub>e</sub>	1/h	600	600
<b>Mechanische Lebensdauer</b>		AC-Betätigung	S x 10 <sup>6</sup>	3	3
		DC-Betätigung	S x 10 <sup>6</sup>	4	4
<b>Kurzzeitstromfestigkeit</b>					
		10s-Strom	A	50	50
<b>Verlustleistung pro Pol</b>					
		bei I <sub>e</sub> /AC3 400V	W	0,2	0,2
<b>Schocksicherheit nach IEC 68-2-27</b>					
Schockdauer 20ms sinusförmig					
wechselstrombetätigt		S	g	2,5	2,5
		Ö	g	2,5	2,5

1) Bei verringertem Steuerspannungsbereich 0,9 bis 1,0 x U<sub>e</sub> sowie verringerte Werte des Nennbetriebsstromes I<sub>e</sub>/AC1 auf I<sub>e</sub>/AC3.

# Mikro-Schütze

## Technische Daten nach IEC 60947-5-1, VDE 0660, EN 60947-5-1

Hilfsschaltglieder	Typ		KO-04D..(=) KO-05D..(=) 440 <sup>1)</sup>	KO-04L..(=) KO-05L..(=) 440 <sup>1)</sup>
<b>Bemessungsisolationsspannung</b> $U_i$	V~			
<b>Thermischer Nennstrom</b> $I_{th}$ bis 440V				
Umgebungstemperatur	40°C	A	5	5
	60°C	A	3	3
<b>Verlustleistung</b> pro Pol	bei $I_{th}$	W	0,25	0,25
<b>Gebrauchskategorie AC15</b>				
Bemessungsbetriebsstrom $I_e$	220-240V	A	3	3
	380-415V	A	1,5	1,5
	440V	A	1	1
<b>Gebrauchskategorie DC13</b>				
Bemessungsbetriebsstrom $I_e$	24V	A	2	2
	60V	A	1,6	1,6
	110V	A	0,3	0,3
	180V	A	0,2	0,2
	220V	A	0,05	0,05
<b>Zulässige Umgebungstemperatur</b>				
Betrieb	offen	°C	-40 bis +60 (+90) <sup>2)</sup>	
	in Standardgehäuse gekapselt	°C		
Lagerung		°C		
<b>Kurzschlußschutz</b>				
größter Nennstrom der Sicherungen				
Kurzschlußstrom 1kA, ohne Verschweißen der Kontakte	gL (gG)	A	10	10
für Schütze mit Motorschutz bestimmt das Gerät mit der kleineren Steuersicherung (Schütz oder Motorschutz) die Sicherung der Kombination.				
<b>Leistung der Magnetspulen</b>				
wechselstrombetätigt	Einschalten	VA	9	9
	Halten	VA	4	4
		W	1,8	1,8
gleichstrombetätigt	Einschalten	W	2,5	2,5
	Halten	W	2,5	2,5
<b>Arbeitsbereich der Magnetspulen</b>				
in Vielfachen der Nennsteuerspannung $U_s$		AC	0,85 - 1,1	0,85 - 1,1
		DC	0,8 - 1,1	0,8 - 1,1
<b>Schaltzeiten</b> bei Steuerspannung $U_s \pm 10\%$ <sup>3) 4)</sup>				
wechselstrombetätigt	Schließverzögerung	ms	13 - 18	13 - 18
	Öffnungsverzögerung	ms	5 - 10	5 - 10
	Lichtbogendauer	ms	10 - 15	10 - 15
gleichstrombetätigt	Schließverzögerung	ms	10 - 20	10 - 20
	Öffnungsverzögerung	ms	2 - 10	2 - 10
	Lichtbogendauer	ms	10 - 15	10 - 15
<b>Anschlußquerschnitte</b>				
Kontakte und Spule	eindrähtig	mm <sup>2</sup>	0,5 - 1,5	Lötstifte
	feindrähtig	mm <sup>2</sup>	0,5 - 1,5	Ø 1,15
	feindrähtig mit Aderendhülse	mm <sup>2</sup>	0,5 - 1,5	
Anzahl der klemmbaren Leiter pro Klemme			2	-
	ein- oder feindrähtig	AWG	20 - 14	-

1) Gilt für: Netze mit geerdetem Sternpunkt, Überspannungskategorie I bis III, Verschmutzungsgrad 3 (Norm-Industrie):  $U_{imp} = 4kV$ .

Werte für andere Bedingungen auf Anfrage.

2) Bei verringertem Steuerspannungsbereich 0,9 bis 1,0 x  $U_s$  sowie verringerte Werte des thermischen Nennstromes  $I_{th}$  auf  $I_e / AC15$ .

3) Gesamte Ausschaltzeit = Öffnungsverzögerung + Lichtbogendauer.

4) Die Zeiten des Ausverzugs der Schließer und des Einverzugs der Öffner vergrößern sich, wenn die Schützspulen gegen Spannungsspitzen bedämpft werden (Varistor, RC-Glied, Entstördiode).

5) Werte auf Anfrage.

# Mikro-Schütze für Nordamerika

## Technische Daten nach UL508

Hauptschaltglieder (cULus)		Typ	K0-05D..(=) K0W05D01..(=)	K0-04D..(=)	K0-05L..(=)	K0-04L..(=)
Bemessungsbetriebsstrom "General Use"		A	12	5	9	5
Bemessungsbetriebsleistung von Drehstrommotoren bei 60Hz (3ph)	110-120V	hp	½	-	½	-
	200-208V	hp	1	-	1	-
	220-240V	hp	1	-	1	-
	277V	hp	1½	-	1½	-
Bemessungsbetriebsleistung von Wechselstrommotoren bei 60Hz (1ph)	110-120V	hp	⅙	-	⅙	-
	200-208V	hp	½	-	½	-
	220-240V	hp	¾	-	¾	-
Sicherung / Max. Kurzschlußstrom Nennspannung		A/kA	30/5	-	30/5	-
		V~	300	300	300	300
<b>Hilfsschaltglieder (cULus)</b>						
	heavy pilot duty	AC	B300	B300	B300	B300
	standard pilot duty	DC	R300	R300	R300	R300

### Motorleistung $P_n = AC4$

440/ 380/ 220/  
460V 400V 230V  
kW kW kW

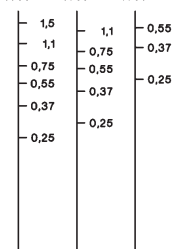

### Motorleistung $P_n = AC3$

440/ 380/ 220/  
460V 400V 230V  
kW kW kW

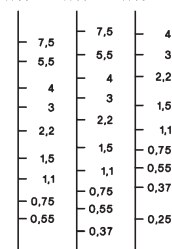

### Ausschaltstrom $I_a (= I_e = AC1)$

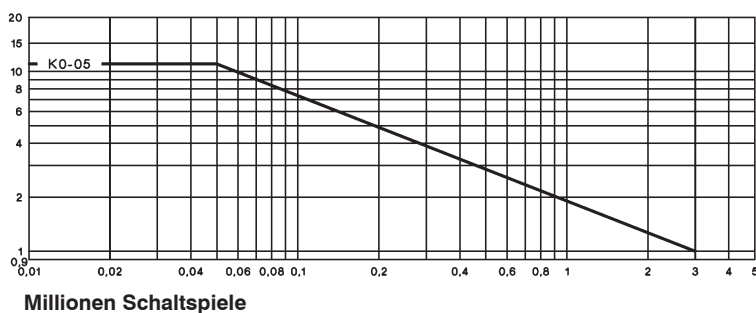



# Mikro-Schütze

## Maße

**wechselstrombetätigt**  
mit Schraubanschlüssen

**K0-04D..**  
**K0-05D..**

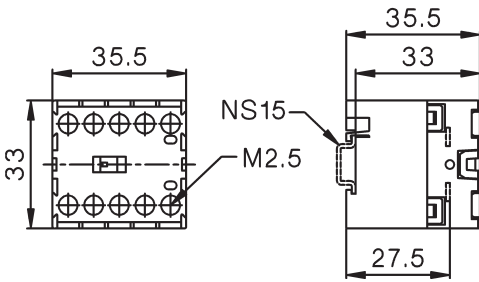

**Schienenadapter P1039**

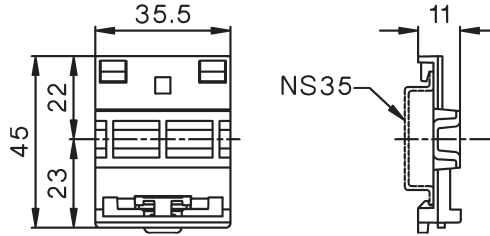

**Wendeschütze**  
mit Schraubanschlüssen

**K0W05D..MC**

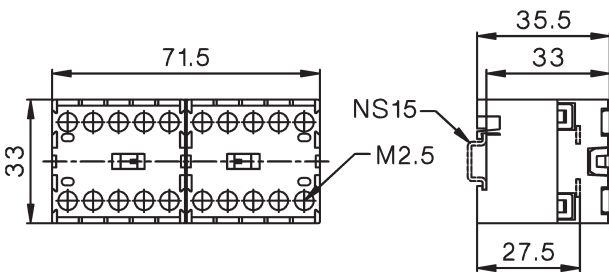

**K0-..D.. mit Schienenadapter P1039**

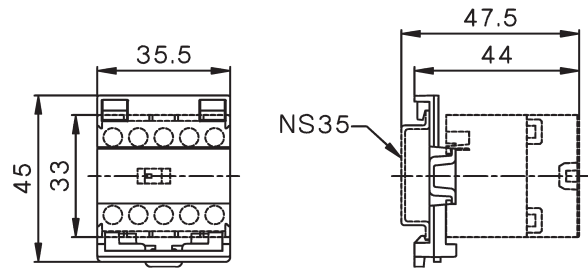

**wechselstrombetätigt**  
mit Lötanschlüssen

**K0-04L..**  
**K0-05L..**

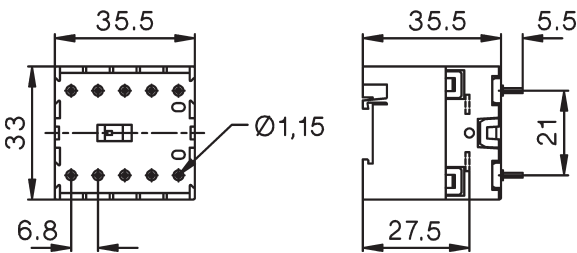

**Wendeschütze**  
mit Lötanschlüssen

**K0W05L..MC**

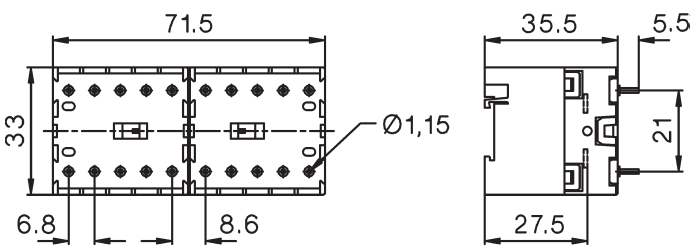

# Mini-Schütze

Schütze, Motorstarter

Leistungsschalter

Motorschutzschalter

Schalter

AC-Hauptschalter

DC-Lasttrennschalter

Befehls- und Meldegeräte

Vertretungen, Bezugsquellen

	Mini-Hilfsschütze Wechselstrombetätigt Hilfskontaktblöcke	26
	Mini-Hilfsschütze Gleichstrombetätigt	27
	Mini-Leistungsschütze Hilfskontaktblöcke	28
	Mini-Leistungsschütze mit Flachsteckanschlüssen	30
	Mini-Leistungsschütze mit Lötanschlüssen	30
	Spulenspannungsbereiche	30
	Mini-Wendeschütze Hilfskontaktblöcke	32
	Technische Daten	33
	Maße	38

# Mini-Hilfsschütze

# Wechselstrombetätigung

Nennbetriebsstrom      Kontakte<sup>2)</sup> Hilfskontakte  
 Kennzahl      zusätzlich  
 nach      anbaubar

**Typ**      Spulenspannung<sup>1)</sup>  
**24**      24V 50/60Hz  
**230**      220-230V 50Hz  
**24VS**      24V 50/60Hz mit Schutz<sup>3)</sup>  
**230VS**      220-230V 50Hz mit Schutz<sup>3)</sup>  
**24VM**      24V 50/60Hz 24V= DC  
**230VM**      220-240V 50/60Hz 220V= DC  
 ↓      VPE      Gewicht  
          Stk.      kg/Stk.

**AC15**      Dauerstrom  
**230V**      400V      I<sub>th</sub>      S      Ö      EN50011  
**A**      A      A

## 4polig, mit Schraubanschlüssen



<b>3</b>	<b>2</b>	<b>10</b>	<b>4</b>	<b>-</b>	<b>40E</b>	<b>1 HK..</b>	<b>K1-07D40 ...</b>	<b>10</b>	<b>0,16</b>
<b>3</b>	<b>2</b>	<b>10</b>	<b>3</b>	<b>1</b>	<b>31E</b>	<b>1 HK..</b>	<b>K1-07D31 ...</b>	<b>10</b>	<b>0,16</b>
<b>3</b>	<b>2</b>	<b>10</b>	<b>2</b>	<b>2</b>	<b>22E</b>	<b>1 HK..</b>	<b>K1-07D22 ...</b>	<b>10</b>	<b>0,16</b>

# Hilfskontaktblöcke für Mini-Hilfsschütze

Nennbetriebsstrom	Kontakte <sup>2)</sup>	Typ	VPE	Gewicht			
<b>AC15</b>	Dauerstrom		Stk.	kg/Stk.			
<b>230V</b>	A	S      Ö					
<b>A</b>	A						
<b>3</b>	<b>2</b>	<b>10</b>	<b>1</b>	<b>1</b>	<b>HK11</b>	<b>10</b>	<b>0,04</b>
<b>3</b>	<b>2</b>	<b>10</b>	<b>-</b>	<b>2</b>	<b>HK02</b>	<b>10</b>	<b>0,04</b>
<b>3</b>	<b>2</b>	<b>10</b>	<b>2</b>	<b>-</b>	<b>HK20</b>	<b>10</b>	<b>0,04</b>
<b>3</b>	<b>2</b>	<b>10</b>	<b>4</b>	<b>-</b>	<b>HK40</b>	<b>10</b>	<b>0,04</b>
<b>3</b>	<b>2</b>	<b>10</b>	<b>2</b>	<b>2</b>	<b>HK22</b>	<b>10</b>	<b>0,04</b>
<b>3</b>	<b>2</b>	<b>10</b>	<b>-</b>	<b>4</b>	<b>HK04</b>	<b>10</b>	<b>0,04</b>



Hilfskontaktblöcke

HK11      HK02      HK20      HK40      HK22      HK04

Schaltbilder

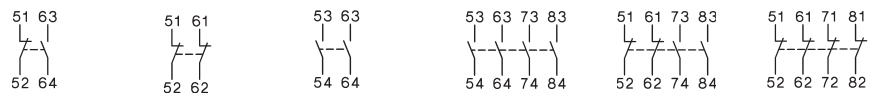

Kennzahl nach EN50011 für  
 Hilfsschütz + Hilfskontaktblock

K1-07D40	<b>51E</b>	<b>42E</b>	<b>60E</b>	<b>80E</b>	<b>62E</b>	<b>44E</b>
K1-07D31	42Y	33Y	51Y	71Y	53Y	35Y
K1-07D22	33Y	24Y	42Y	62Y	44Y	26Y

Kombinationen der Ausführung **..E** nach EN50011 sind zu bevorzugen

1) Spulenspannungsbereiche und Sonderspannungen siehe Seite 30  
 2) Kontakte elektroniktauglich entsprechend EN60947-5-4 für Nennspannung 24V=  
 (Prüfwerte 17V= 5mA) Spiegelkontakte nach IEC60947-4-1 Anhang F.  
 3) mit integrierter Schutzbeschaltung (Varistor)

# Gleichstrombetätigung

Typ	Spulenspannung <sup>1)</sup> 24 24VS ↓	24V= DC 24V= DC mit Schutz <sup>3)</sup>	Kontakte <sup>2)</sup> S Ö	Hilfskontakte Kennzahl nach EN50011	zusätzlich anbaubar	VPE Stk.	Gewicht kg/Stk.	Schaltbilder
-----	---	--	----------------------------------	--	------------------------	-------------	--------------------	--------------

## 4polig, mit Schraubanschlüssen, Spule 2,5W



<b>K1-07D40= ...</b>	4	-	40E	1 HK..		10	0,19	
----------------------	---	---	-----	--------	--	----	------	--

<b>K1-07D31= ...</b>	3	1	31E	1 HK..		10	0,19	
----------------------	---	---	-----	--------	--	----	------	--

<b>K1-07D22= ...</b>	2	2	22E	1 HK..		10	0,19	
----------------------	---	---	-----	--------	--	----	------	--

## 4polig mit Schraubanschlüssen, Spule 1,5W, 19 bis 30V= mit Schutz<sup>3)</sup>



<b>K1-07D40= 24VR</b>	4	-	-			10	0,20	
-----------------------	---	---	---	--	--	----	------	--

<b>K1-07D31= 24VR</b>	3	1	-			10	0,20	
-----------------------	---	---	---	--	--	----	------	--

<b>K1-07D22= 24VR</b>	2	2	-			10	0,20	
-----------------------	---	---	---	--	--	----	------	--

1) Sonderspannungen auf Anfrage  
 2) Kontakte elektroniktauglich entsprechend EN60947-5-4 für Nennspannung 24V=  
 (Prüfwerte 17V= 5mA) Spiegelkontakte nach IEC60947-4-1 Anhang F.  
 3) mit integrierter Schutzbeschaltung (Bipolarer Überspannungsableiter)

# Mini-Leistungsschütze 3-polig

# Wechselstrombetätigung

Motornennleistung	Nennbetriebsstrom	Hilfskontakte <sup>2)</sup> ein-gebaut zusätzlich anbaubar	Typ	Spulenspannung <sup>1)</sup>
AC2, AC3				
<b>380V</b>				<b>24</b> 24V 50/60Hz
<b>400V</b>	660V	AC1		<b>230</b> 220-230V 50Hz
<b>415V</b>	690V	690V		<b>24VS</b> 24V 50/60Hz mit Schutz <sup>3)</sup>
<b>kW</b>	kW	A	S Ö Typ	<b>230VS</b> 220-230V 50Hz mit Schutz <sup>3)</sup>
				<b>24VM</b> 24V 50/60Hz 24V= DC
				<b>230VM</b> 220-240V 50/60Hz 220V= DC
				↓ VPE Gewicht
				Stk. kg/Stk.

## 3polig, mit Schraubanschlüssen



<b>4</b>	4	20	1	-	1 HKM..	<b>K1-09D10 ...</b>	10	0,16
<b>5,5</b>	5,5	20	1	-	1 HKM..	<b>K1-12D10 ...</b>	10	0,16

<b>4</b>	4	20	-	1	1 HK..	<b>K1-09D01 ...</b>	10	0,16
<b>5,5</b>	5,5	20	-	1	1 HK..	<b>K1-12D01 ...</b>	10	0,16

## 4polig, mit Schraubanschlüssen

<b>4</b>	4	20	-	-	1 HK..	<b>K1-09D00-40 ...</b>	10	0,16
<b>5,5</b>	5,5	20	-	-	1 HK..	<b>K1-12D00-40 ...</b>	10	0,16

# Hilfskontaktblöcke für Mini-Leistungsschütze K1-..

Nennbetriebsstrom	Dauerstrom	Kontakte <sup>2)</sup>	Typ	VPE	Gewicht
<b>AC15</b>					
<b>230V</b>	400V				
<b>A</b>	A	A	S Ö	Stk.	kg/Stk.
<b>3</b>	2	10	1 1	<b>HKM11</b>	10 0,04
<b>3</b>	2	10	- 2	<b>HKM02</b>	10 0,04
<b>3</b>	2	10	2 2	<b>HKM22</b>	10 0,04



Hilfskontaktblöcke

	HKM11	HKM02	HKM22	HK11	HK02	HK40	HK22
Schaltbilder							

Schütz + Hilfskontaktblock  
Kennzahl nach EN50012  
K1-..D10

<b>21</b>	<b>12</b>	<b>32</b>	-	-	-	-
-----------	-----------	-----------	---	---	---	---

Kennzahl nach EN50005  
K1-..D01  
K1-..D00-40

-	-	-	12	03	41	23
-	-	-	11	02	40	22

Kombinationen der Ausführung EN50012 sind zu bevorzugen

# Entstörbauteile für Mini-Schütze K1-..D..



Anschlußspannung V		Typ	VPE	Gewicht
12 - 48V ~/=	1600nF / 22 Ohm	<b>RC-K1 24</b>	10	0,01
48 - 127V ~/=	680nF / 270 Ohm	<b>RC-K1 110</b>	10	0,01
110 - 250V ~/=	220nF / 2200 Ohm	<b>RC-K1 230</b>	10	0,01

1) Spulenspannungsbereiche und Sonderspannungen siehe Seite 30  
 2) Kontakte elektroniktauglich entsprechend EN60947-5-4 für Nennspannung 24V=  
 (Prüfwerte 17V= 5mA) Spiegelkontakte nach IEC60947-4-1 Anhang F.  
 3) mit integrierter Schutzbeschaltung (Varistor)

# Gleichstrombetätigung

## Typ

Spulenspannung<sup>1)</sup>  
**24** 24V= DC  
**24VS** 24V= DC mit Schutz<sup>3)</sup>

Hilfskontakte<sup>2)</sup>  
 ein- zusätzlich  
 gebaut anbaubar  
  
 S Ö

Geeignete Motorschutzrelais siehe Seite 114 Typ

VPE Stk. Gewicht kg/Stk.

Schaltbilder

Kontaktausführung



### 3polig, mit Schraubanschlüssen, Spule 2,5W

<b>K1-09D10= ...</b>	1	-	1 HKM..	U12/16..K1	1	0,19
<b>K1-12D10= ...</b>	1	-	1 HKM..	U12/16..K1	1	0,19

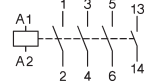

<b>K1-09D01= ...</b>	-	1	1 HK..	U12/16..K1	1	0,19
<b>K1-12D01= ...</b>	-	1	1 HK..	U12/16..K1	1	0,19

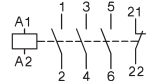

### 4polig, mit Schraubanschlüssen, Spule 2,5W

<b>K1-09D00-40= ...</b>	-	-	1 HK..	U12/16..K1	1	0,19
<b>K1-12D00-40= ...</b>	-	-	1 HK..	U12/16..K1	1	0,19

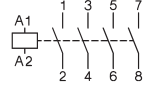

### 3polig, mit Schraubanschlüssen, Spule 1,5W, 19 bis 30V= mit Schutz<sup>3)</sup>

<b>K1-09D10=24VR</b>	1	-	-	U12/16..K1	1	0,20
----------------------	---	---	---	------------	---	------

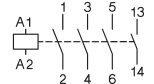

<b>K1-09D01= 24VR</b>	-	1	-	U12/16..K1	1	0,20
-----------------------	---	---	---	------------	---	------

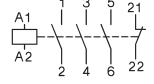

1) Sonderspannungen auf Anfrage  
 2) Kontakte elektroniktauglich entsprechend EN60947-5-4 für Nennspannung 24V= (Prüfwerte 17V= 5mA) Spiegelkontakte nach IEC60947-4-1 Anhang F.  
 3) mit integrierter Schutzbeschaltung (Bipolarer Überspannungsableiter)

# Mini-Leistungsschütze 3-polig

# Wechselstrombetätigung

AC2, AC3 <b>380V</b> <b>400V</b> <b>415V</b> <b>kW</b>	Nenn- betriebs- strom  660V 690V kW	Nenn- spannung  AC1  690V A	Hilfskontakte <sup>2)</sup> ein- gebaut zusätzlich anbaubar siehe Seite 20, 22	Typ	Spulenspannung <sup>1)</sup> 24V 50/60Hz 220-230V 50Hz 24V 50/60Hz mit Schutz <sup>3)</sup> 220-230V 50Hz mit Schutz <sup>3)</sup> 24V 50/60Hz 24V= DC 220-240V 50/60Hz 220V= DC	VPE Stk.	Gewicht kg/Stk.
			S Ö Typ	<b>24</b> <b>230</b> <b>24VS</b> <b>230VS</b> <b>24VM</b> <b>230VM</b>			

## 3polig, mit Flachanschlüssen 1 x 6,3mm oder 2 x 2,8mm



4	4	16	1	-	1 HKM..	<b>K1-09F10 ...</b>	10	0,16
---	---	----	---	---	---------	---------------------	----	------

4	4	16	-	1	1 HK..	<b>K1-09F01 ...</b>	10	0,16
---	---	----	---	---	--------	---------------------	----	------

## 3polig, mit Lötanschlüssen Ø1,15



4	4	16	1	-	-	<b>K1-09L10 ...</b>	10	0,16
---	---	----	---	---	---	---------------------	----	------

4	4	16	-	1	-	<b>K1-09L01 ...</b>	10	0,16
---	---	----	---	---	---	---------------------	----	------

## 4polig, mit Lötanschlüssen Ø1,15

4	4	16	-	-	-	<b>K1-09L00-40 ...</b>	10	0,16
---	---	----	---	---	---	------------------------	----	------

Ergänzung zum Schütz- Typ z.B.: K1-09D10 24	Spannungs- angabe auf der Spule für		Bemessungs- Steuerspeisespannung U <sub>s</sub> Bereich			
	50Hz V	für 60Hz V	bei 50Hz min. V	max. V	bei 60Hz min. V	max. V
12	12	12	11	12	12	12
<b>24</b>	<b>24</b>	<b>24</b>	<b>22</b>	<b>24</b>	<b>24</b>	<b>24</b>
42	42	42	38,5	42	42	42
48	48	48	48	50	48	52
90	100	100	90	100	100	105
95	95-100	105-110	95	100	105	110
100	100	110-115	100	105	110	115
105	105-110	115-120	105	110	115	120
110	110-115	120-125	110	115	120	125
180	200	200	185	200	200	210

Ergänzung zum Schütz- Typ z.B.: K1-09D10 230	Spannungs- angabe auf der Spule für		Bemessungs- Steuerspeisespannung U <sub>s</sub> Bereich			
	50Hz V	für 60Hz V	bei 50Hz min. V	max. V	bei 60Hz min. V	max. V
200	200	200-220	195	205	200	220
210	205-215	220-230	205	215	220	230
220	210-220	220-240	210	220	220	240
<b>230</b>	<b>220-230</b>	<b>230-250</b>	<b>220</b>	<b>230</b>	<b>230</b>	<b>250</b>
240	230-240	240-260	230	240	240	260
400	380-400	400-440	380	400	400	440
500	475-500	520-545	475	500	520	545
550	525-550	600	525	550	570	600

**Standardbetätigungsspannungen sind fett gedruckt**  
**Arbeitsbereich der Magnetspulen: 0,85 x U<sub>s</sub> (unterer Wert der Bemessungssteuerspeisespannung) bis 1,1 x U<sub>s</sub> (oberer Wert)**

Kein Spulentausch möglich

1) Spulenspannungsbereiche und Sonderspannungen siehe unten  
 2) Kontakte elektroniktauglich entsprechend EN60947-5-4 für Nennspannung 24V= (Prüfwerte 17V= 5mA) Spiegelkontakte nach IEC60947-4-1 Anhang F.  
 3) mit integrierter Schutzbeschaltung (Varistor)

# Gleichstrombetätigung

## Typ

Spulenspannung<sup>1)</sup>  
**24** 24V= DC  
**24VS** 24V= DC mit Schutz<sup>3)</sup>  
 ↓

Hilfskontakte<sup>2)</sup>  
 ein- zusätzlich  
 gebaut anbaubar  
  
 S Ö

Geeignete Motorschutzrelais siehe Seiten 115, 117 Typ

VPE Stk. Gewicht kg/Stk.

Schaltbilder

Kontaktausführung



### 3polig, mit Flachanschlüssen 1 x 6,3mm oder 2 x 2,8mm

**K1-09F10= ...** 1 - 1 HKM..<sup>4)</sup> 10 0,19

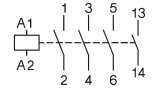

**K1-09F01= ...** - 1 1 HK..<sup>4)</sup> 10 0,19

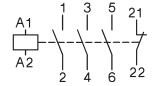

### 3polig, mit Lötanschlüssen Ø1,15

**K1-09L10= ...** 1 - - - 10 0,19

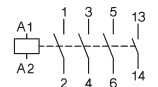

**K1-09L01= ...** - 1 - - 10 0,19

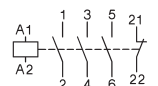

### 4polig, mit Lötanschlüssen Ø1,15

**K1-09L00-40= ...** - - - -- 10 0,19

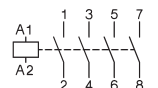

1) Sonderspannungen auf Anfrage  
 2) Kontakte elektroniktauglich entsprechend EN60947-5-4 für Nennspannung 24V= (Prüfwerte 17V= 5mA) Spiegelkontakte nach IEC60947-4-1 Anhang F.  
 3) mit integrierter Schutzbeschaltung (Bipolarer Überspannungsableiter)  
 4) U12/16E K3 mit U12SMK3 für getrennte Montage



## Mini-Wendeschnütze, mechanisch verriegelt,

## Wechselstrombetätigung

Motornennleistung	Nennbetriebsstrom	Hilfskontakte <sup>2)</sup> ein-gebaut	zusätzlich anbaubar auf		Typ	Spulenspannung <sup>1)</sup>	VPE	Gewicht
			linkes Schütz K1	rechtes Schütz K2				
AC2, AC3	AC1					24V 50/60Hz		
<b>380V</b>						220-230V 50Hz		
<b>400V</b> 660V						24V 50/60Hz mit Schutz <sup>3)</sup>		
<b>415V</b> 690V	690V					220-230V 50Hz mit Schutz <sup>3)</sup>		
<b>kW</b>	<b>kW</b>	<b>A</b>	<b>S</b>	<b>Ö</b>	<b>Typ</b>	<b>Typ</b>		
						24V= DC		
						220-240V 50/60Hz 220V=DC		

### 3polig, mit Schraubanschlüssen



<b>4</b>	4	20	-	2	HKM11V	HKM11X	<b>K1W09D01MC ...</b>	1	0,32
<b>5,5</b>	5,5	20	-	2	HKM11V	HKM11X	<b>K1W12D01MC ...</b>	1	0,32
<b>4</b>	4	20	2	-	-	HKM..	<b>K1W09D10MC ...</b>	1	0,32
<b>5,5</b>	5,5	20	2	-	-	HKM..	<b>K1W12D10MC ...</b>	1	0,32

### 4polig, mit Schraubanschlüssen

<b>4</b>	4	20	-	-	-	HKM..	<b>K1W09D00-40MC ..</b>	1	0,32
<b>5,5</b>	5,5	20	-	-	-	HKM..	<b>K1W12D00-40MC ..</b>	1	0,32

### 3polig, mit Lötanschlüssen Ø1,15



<b>4</b>	4	16	-	2	-	-	<b>K1W09L01MC ...</b>	1	0,32
<b>4</b>	4	16	2	-	-	-	<b>K1W09L10MC ...</b>	1	0,32

## Hilfskontaktblöcke für Mini-Wendeschnütze K1-..

Nennbetriebsstrom	Dauerstrom	Kontakte <sup>2)</sup>		Typ	VPE	Gewicht	
		S	Ö				Stk.
<b>AC15</b>							
<b>230V</b>	400V						
<b>A</b>	<b>A</b>	<b>A</b>					
<b>3</b>	2	10	1	1	<b>HKM11V</b>	10	0,04
<b>3</b>	2	10	1	1	<b>HKM11X</b>	10	0,04



Hilfskontaktblöcke

HKM11V

HKM11X

Schaltbilder



## Wendeschnütze Verbinder



Für Wendeschnütze, inkl. Spulenverbindung

Typ

VPE

Gewicht

K1W09D..MC, K1W12D..MC

**K1W-VB**

1

0,01

1) Spulenspannungsbereiche und Sonderspannungen siehe Seite 30

2) Kontakte elektroniktauglich entsprechend EN60947-5-4 für Nennspannung 24V= (Prüfwerte 17V= 5mA) Spiegelkontakte nach IEC60947-4-1 Anhang F.

3) mit integrierter Schutzbeschaltung (Varistor)

# Gleichstrombetätigung

## Typ

Spulenspannung <sup>1)</sup>  
**24** 24V= DC  
**24VS** 24V= DC mit  
 Schutz<sup>2)</sup>

Geeignete  
 Motorschutz-  
 relais  
 siehe  
 Seite 114  
 Typ

VPE  
 Stk.    Gewicht  
          kg/Stk.

Schaltbilder

Kontaktausführung



### 3polig, mit Schraubanschlüssen

K1W09D01MC= ...	U12/16..K1	1	0,32
K1W12D01MC= ...	U12/16..K1	1	0,32
K1W09D10MC= ...	U12/16..K1	1	0,32
K1W12D10MC= ...	U12/16..K1	1	0,32

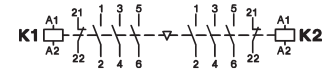

### 4polig, mit Schraubanschlüssen

K1W09D00-40MC= ..	U12/16..K1	1	0,32
K1W12D00-40MC= ..	U12/16..K1	1	0,32

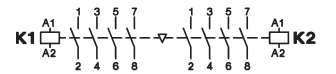

### 3polig, mit Lötanschlüssen Ø1,15



K1W09L01MC= ...	-	1	0,32
K1W09L10MC= ...	-	1	0,32

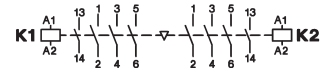
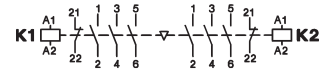

1) Sonderspannungen auf Anfrage  
 2) mit integrierter Schutzbeschaltung (Bipolarer Überspannungsableiter)

# Mini-Schütze

## Technische Daten nach IEC 947-4-1, VDE 0660, EN 60947-4-1

Hauptstromkreis	Typ	K1-09D..	K1-09F..	K1-09L..	K1-12D..
<b>Bemessungsisolationsspannung <math>U_i</math></b>	V~	690 <sup>1)</sup>	690 <sup>1)</sup>	690 <sup>2)</sup>	690 <sup>1)</sup>
<b>Einschaltvermögen <math>I_{eff}</math></b>	bei $U_e = 690V\sim$ A	165	165	165	165
<b>Ausschaltvermögen <math>I_{eff}</math></b>	400V~ A	100	100	100	100
$\cos\varphi = 0,65$	500V~ A	90	90	90	90
	690V~ A	80	80	80	80
<b>Gebrauchskategorie AC1</b>					
<b>Schalten von ohmscher Last</b>					
Bemessungsbetriebsstrom $I_e (=I_{th})$ offen, bei 40°C	<b>A</b>	<b>20</b>	<b>16</b>	<b>16</b>	<b>20</b>
Bemessungsleistung von Drehstromverbrauchern	230V kW	7,9	6	6	7,9
50-60Hz, $\cos\varphi = 1$	240V kW	8,3	6,5	6,5	8,3
	400V kW	13,8	11	11	13,8
	415V kW	14,3	11,5	11,5	14,3
Bemessungsbetriebsstrom $I_e (=I_{th})$ gekapselt, bei 60°C	A	16	12	12	16
Bemessungsleistung von Drehstromverbrauchern	230V kW	6,3	4,5	4,5	6,3
50-60Hz, $\cos\varphi = 1$	240V kW	6,7	5	5	6,7
	400V kW	11	8	8	11
	415V kW	11,5	8,5	8,5	11,5
Mindest-Anschlußquerschnitt bei Belastung mit $I_e (=I_{th})$	mm <sup>2</sup>	2,5	2,5	-	2,5
<b>Gebrauchskategorie AC2 und AC3</b>					
<b>Schalten von Drehstrommotoren</b>					
Bemessungsbetriebsstrom $I_e$	220V A	12	12	12	15
offen und gekapselt	230V A	11,5	11,5	11,5	14,5
	240V A	11	11	11	14
	<b>380-400V A</b>	<b>9</b>	<b>9</b>	<b>9</b>	<b>12</b>
	415-440V A	8	8	8	11
	500V A	7	7	7	9
	660-690V A	5	5	5	6,5
Bemessungsleistung von Drehstrommotoren	220-240V kW	3	3	3	4
50-60Hz	<b>380-440V kW</b>	<b>4</b>	<b>4</b>	<b>4</b>	<b>5,5</b>
	500-690V kW	4	4	4	5,5
<b>Gebrauchskategorie AC4</b>					
<b>Schalten von Käfigläufermotoren, Reversieren</b>					
Bemessungsbetriebsstrom $I_e$	220V A	12	12	12	15
offen und gekapselt	230V A	11,5	11,5	11,5	14,5
	240V A	11	11	11	14
	<b>380-400V A</b>	<b>9</b>	<b>9</b>	<b>9</b>	<b>12</b>
	415-440V A	8	8	8	11
	500V A	7	7	7	9
	660-690V A	5	5	5	6,5
Bemessungsleistung von Drehstrommotoren	220-240V kW	3	3	3	4
50-60Hz	<b>380-440V kW</b>	<b>4</b>	<b>4</b>	<b>4</b>	<b>5,5</b>
	500-690V kW	4	4	4	5,5
<b>Gebrauchskategorie AC5a</b>					
<b>Schalten von Gasentladungslampen</b>					
Bemessungsbetriebsstrom $I_e$					
pro Pol bei 220/230V					
Leuchtstofflampen,					
unkompensiert und serienkompensiert	A	10	10	10	10
parallelkompensiert	A	2	2	2	2
Duo-Schaltung	A	16	16	16	16
Metalldampflampen <sup>3)</sup> ,					
unkompensiert	A	10	10	10	10
parallelkompensiert	A	2	2	2	2
Quecksilberdampflampen <sup>4)</sup> ,					
unkompensiert	A	16	16	16	16
parallelkompensiert	A	2	2	2	2
Mischlichtlampen <sup>5)</sup>	A	16	61	16	16
<b>LED-Lampen</b>					
Einschaltstrom des Vorschaltgerätes	max. Anzahl Lampen je Strombahn ( $I_{n,LED} \leq I_{th}$ )	= $\frac{\text{Einschaltstrom Schütz}}{\text{Einschaltstrom Lampe/EVG}}$			
und $\cos\varphi$ der Lampe beachten.					
Einschaltstrom Schütz max. zulässiger	A	233	233	233	233

### Gebrauchskategorie AC5b Schalten von Glühlampen <sup>6)</sup>

Bemessungsbetriebsstrom $I_e$					
pro Pol bei 220/230V	A	8	8	8	8

1) Gilt für: Netze mit geerdetem Sternpunkt, Überspannungskategorie I bis IV, Verschmutzungsgrad 3 (Norm-Industrie):  $U_{imp} = 8kV$ .  
 Werte für andere Bedingungen auf Anfrage.

2) 690V gilt für Verschmutzungsgrad 2,  $U_{imp} = 6kV$ .

Verschmutzungsgrad 3  $U_i = 690V$  Kriechstromfestigkeit der Printplatte CTI  $\geq 600$

Verschmutzungsgrad 3  $U_i = 500V$  Kriechstromfestigkeit der Printplatte CTI  $\geq 400$

Verschmutzungsgrad 3  $U_i = 400V$  Kriechstromfestigkeit der Printplatte CTI  $\geq 100$

3) Halogen-Metalldampflampen und Natriumdampflampen (Hoch- und Niederdrucklampen)

4) Hochdrucklampen

5) Verbundlampen, die aus einem Quecksilberdampf-Hochdruckbrenner und einer Wolframwendel in einem mit Leuchtstoff beschichteten Glaskolben bestehen (=Tageslichtlampen)

6) Einschaltstromspitze ca.  $16 \times I_e$

# Mini-Schütze

## Technische Daten nach IEC 947-4-1, VDE 0660, EN 60947-4-1

Hauptstromkreis	Typ	K1-09D..	K1-09F..	K1-09L..	K1-12D..		
<b>Gebrauchskategorie DC1</b>							
<b>Schalten von ohmscher Last</b>	1 Pol 24V	A	20	16	16	20	
Zeitkonstante L/R ≤ 1ms	60V	A	20	16	16	20	
Bemessungsbetriebsstrom I <sub>e</sub>	110V	A	5	5	5	5	
	220V	A	0,6	0,6	0,6	0,6	
	3 Pole in Serie	24V	A	20	20	20	20
		60V	A	20	20	20	20
		110V	A	20	20	20	20
		220V	A	16	16	16	16
<b>Gebrauchskategorie DC3 und DC5</b>							
<b>Schalten von Nebenschluß- und Reihenschlußmotoren</b>	1 Pol 24V	A	20	16	16	20	
Zeitkonstante L/R ≤ 15ms	60V	A	5	5	5	5	
Bemessungsbetriebsstrom I <sub>e</sub>	110V	A	1	1	1	1	
	220V	A	0,15	0,15	0,15	0,15	
	3 Pole in Serie	24V	A	20	16	16	20
		60V	A	20	16	16	20
		110V	A	20	16	16	20
		220V	A	2	2	2	2
<b>Zulässige Umgebungstemperatur</b>							
Betrieb	offen	°C		-40 bis +60 (+90) <sup>1)</sup>			
	gekapselt	°C		-40 bis +40			
mit Motorschutzrelais	offen	°C		-25 bis +60			
	gekapselt	°C		-25 bis +40			
Lagerung		°C		-50 bis +90			
<b>Kurzschlußschutz</b>							
für Schütze ohne Motorschutz							
Koordinations-Type "1" nach IEC 947-4-1, Verschweißen der Kontakte ohne Gefahr für Personen max. Schmelzsicherung							
	gL (gG)	A	40	40	40	40	
Koordinations-Type "2" nach IEC 947-4-1, IEC 947-4-1, leichte Verschweißung möglich max. Schmelzsicherung							
	gL (gG)	A	25	25	25	25	
Zuordnungsart ohne Verschweißen der Kontakte max. Schmelzsicherung							
	gL (gG)	A	10	10	10	10	
für Schütze mit Motorschutz bestimmt das Gerät mit der kleineren Sicherung (Schütz oder Motorschutz) die Sicherung der Kombination.							
<b>Anschlußquerschnitte</b>							
für Schütze ohne Motorschutz							
Hauptleiter	ein- bzw. mehrdrähtig	mm <sup>2</sup>	0,5 - 2,5	Flachstecker	Lötstifte	0,5 - 2,5	
	feindrähtig	mm <sup>2</sup>	0,5 - 2,5	1x 6,3 x 0,8	Ø 1,15	0,5 - 2,5	
	feindrähtig mit Aderendhülse	mm <sup>2</sup>	0,5 - 1,5	oder		0,5 - 1,5	
Anzahl der klemmbaren Leiter pro Klemme			2	2x 2,8 x 0,8	-	2	
	ein- oder feindrähtig	AWG	18 - 14			18 - 14	
<b>Schalhäufigkeit z</b>							
Schütze ohne	Leerschalthäufigkeit	1/h	10000	10000	10000	10000	
Motorschutzrelais	AC3, I <sub>e</sub>	1/h	600	600	600	700	
	AC4, I <sub>e</sub>	1/h	120	120	120	150	
	DC3, I <sub>e</sub>	1/h	600	600	600	700	
<b>Mechanische Lebensdauer</b>							
AC-Betätigung	S x 10 <sup>6</sup>		5	5	5	5	
DC-Betätigung	S x 10 <sup>6</sup>		15	15	15	15	
<b>Kurzzeitstromfestigkeit</b>							
	10s-Strom	A	96	96	96	120	
<b>Verlustleistung pro Pol</b>							
	bei I <sub>e</sub> /AC3 400V	W	0,15	0,15	0,15	0,25	
<b>Schocksicherheit nach IEC 68-2-27</b>							
Schockdauer 20ms sinusförmig wechselstrombetätigt							
	S	g	5	5	5	5	
	Ö	g	5	5	5	5	
gleichstrombetätigt							
	S	g	8	8	8	8	
	Ö	g	6	6	6	6	

1) Bei verringertem Steuerspannungsbereich 0,9 bis 1,0 x U<sub>e</sub> sowie verringerte Werte des Nennbetriebsstromes I<sub>e</sub>/AC1 auf I<sub>e</sub>/AC3

# Mini-Schütze

## Technische Daten nach IEC 947-5-1, VDE 0660, EN 60947-5-1

Hilfsschaltglieder	Typ	K1-07D.. K1-09D.. K1-12D..	K1-07D..= K1-09D..= K1-12D..=	K1-07D..= 24VR K1-09D..= 24VR	K1-09F.(=)	K1-07L..(=) K1-09L..(=)	HK..
<b>Bemessungsisolationsspannung <math>U_i</math></b>	V~	690 <sup>1)</sup>	690 <sup>1)</sup>	690 <sup>1)</sup>	690 <sup>1)</sup>	690 <sup>2)</sup>	690 <sup>1)</sup>
<b>Thermischer Nennstrom <math>I_{th}</math></b> bis 690V							
Umgebungstemperatur	40°C A	10	10	10	10	10	10
	60°C A	6	6	6	6	6	6
<b>Verlustleistung</b> pro Pol	bei $I_{th}$ W	0,5	0,5	0,5	0,5	0,5	0,5
<b>Gebrauchskategorie AC15</b>							
Bemessungsbetriebsstrom $I_e$	220-240V A	3	3	3	3	3	3
	380-415V A	2	2	2	2	2	2
	440V A	1,6	1,6	1,6	1,6	1,6	1,6
	500V A	1,2	1,2	1,2	1,2	1,2	1,2
	660-690V A	0,6	0,6	0,6	0,6	0,6	0,6
<b>Gebrauchskategorie DC13</b>							
Bemessungsbetriebsstrom $I_e$	60V A	2	2	2	2	2	2
	110V A	0,4	0,4	0,4	0,4	0,4	0,4
	220V A	0,1	0,1	0,1	0,1	0,1	0,1
<b>Zulässige Umgebungstemperatur</b>							
Betrieb	offen °C						
	in Standardgehäuse gekapselt °C						
Lagerung	°C						
<b>Kurzschlußschutz</b>							
größter Nennstrom der Sicherungen							
Kurzschlußstrom 1kA, ohne Verschweißen der Kontakte	gL (gG) A	20	20	20	20	20	20
für Schütze mit Motorschutz bestimmt das Gerät mit der kleineren Steuersicherung (Schütz oder Motorschutz) die Sicherung der Kombination.							
<b>Leistung der Magnetspulen</b>							
wechselstrombetätigt	Einschalten VA	25	-	-	25	25	-
	Halten VA	4 - 5	-	-	4 - 5	4 - 5	-
	W	1,2	-	-	1,2	1,2	-
gleichstrombetätigt	Einschalten W	-	2,5	1,5	2,5	2,5	-
und ...VM (AC/DC)	Halten W	-	2,5	1,5	2,5	2,5	-
<b>Arbeitsbereich der Magnetspulen</b>							
in Vielfachen der Nennsteuerspannung $U_s$		0,85 - 1,1	0,8 - 1,1	19 - 30V=	0,85 - 1,1	0,85 - 1,1	
<b>Schaltzeiten</b> bei Steuerspannung $U_s \pm 10\%$ <sup>4) 5)</sup>							
wechselstrombetätigt	Schließverzögerung ms	15 - 19	-	-	15 - 19	15 - 19	-
	Öffnungsverzögerung ms	8 - 25	-	-	8 - 25	8 - 25	-
	Lichtbogendauer ms	10 - 15	-	-	10 - 15	10 - 15	-
gleichstrombetätigt	Schließverzögerung ms	-	15 - 25	15 - 25	15 - 25	15 - 25	-
	Öffnungsverzögerung ms	-	8 - 25	8 - 25	8 - 25	8 - 25	-
	Lichtbogendauer ms	-	10 - 15	10 - 15	10 - 15	10 - 15	-
<b>Anschlußquerschnitte</b>							
Kontakte und Spule	eindrätig mm <sup>2</sup>	0,5 - 2,5	0,5 - 2,5	0,5 - 2,5	Flachstecker	Lötstifte	0,5 - 2,5
	feindrätig mm <sup>2</sup>	0,5 - 2,5	0,5 - 2,5	0,5 - 2,5	1x 6,3 x 0,8	Ø 1,15	0,5 - 2,5
	feindrätig mit Aderendhülse mm <sup>2</sup>	0,5 - 1,5	0,5 - 1,5	0,5 - 1,5	oder		0,5 - 1,5
					2x 2,8 x 0,8		
Anzahl der klemmbaren Leiter pro Klemme		2	2	2	-	-	2
ein- oder feindrätig	AWG	18 - 14	18 - 14	18 - 14			18 - 14

1) Gilt für: Netze mit geerdetem Sternpunkt, Überspannungskategorie I bis IV, Verschmutzungsgrad 3 (Norm-Industrie):  $U_{imp} = 8kV$ .  
Werte für andere Bedingungen auf Anfrage.

2) 690V gilt für Verschmutzungsgrad 2,  $U_{imp} = 6kV$ .  
Verschmutzungsgrad 3  $U_i = 690V$  Kriechstromfestigkeit der Printplatte  $CTI \geq 600$   
Verschmutzungsgrad 3  $U_i = 500V$  Kriechstromfestigkeit der Printplatte  $CTI \geq 400$   
Verschmutzungsgrad 3  $U_i = 400V$  Kriechstromfestigkeit der Printplatte  $CTI \geq 100$

3) Bei verringertem Steuerspannungsbereich 0,9 bis 1,0 x  $U_s$  sowie verringerte Werte des thermischen Nennstromes  $I_{th}$  auf  $I_e / AC15$

4) Gesamte Ausschaltzeit = Öffnungsverzögerung + Lichtbogendauer

5) Die Zeiten des Ausverzugs der Schließer und des Einverzugs der Öffner vergrößern sich, wenn die Schützspulen gegen Spannungsspitzen bedämpft werden (Varistor, RC-Glied, Entstördiode).

# Mini-Schütze für Nordamerika

## Technische Daten nach UL508

Hauptschaltglieder (cULus)		Typ	K1-09D.. K1W09D01	K1-09F..	K1-09L..	K1-07D..	K1-12D.. K1W12D01	HK..
Bemessungsbetriebsstrom "General Use"		A	15	15	20	10	20	10
Bemessungsbetriebsleistung von Drehstrommotoren bei 60Hz (3ph)	110-120V	hp	1½	1½	1½	-	2	-
	200-208V	hp	3	3	3	-	3	-
	220-240V	hp	3	3	3	-	3	-
440-480V	hp	5	5	5	-	7½	-	
	550-600V	hp	7½	7½	7½	-	10	-
Bemessungsbetriebsleistung von Wechselstrommotoren bei 60Hz (1ph)	110-120V	hp	½	½	½	-	¾	-
	200-208V	hp	1	1	1	-	1½	-
	220-240V	hp	1½	1½	1½	-	2	-
Sicherung / Max. Kurzschlußstrom		A/kA	30/5	30/5	30/5	-	30/5	-
Nennspannung		V~	600	600	600 <sup>1)</sup>	600	600	600
<b>Hilfsschaltglieder (cULus)</b>								
	heavy pilot duty	AC	A600	A600	A600	A600	A600	A600
	standard pilot duty	DC	Q600	Q600	Q600	Q600	Q600	Q600

### Motorleistung P<sub>n</sub> = AC4

660V	500V	380V	220V
690V	400V	230V	
kW	kW	kW	kW
110	75	55	30
90	55	45	22
75	45	37	18,5
55	37	30	15
45	30	22	11
37	22	18,5	7,5
30	18,5	15	5,5
22	15	11	4
18,5	11	7,5	3
15	7,5	5,5	2,2
11	5,5	4	1,5
7,5	4	3	1,1
5,5	3	2,2	0,75
4	2,2	1,5	0,55
3	1,5	1,1	0,37
2,2	1,1	0,75	0,25
1,5	0,75	0,55	
1,1	0,55	0,37	
0,75	0,37	0,25	
0,55	0,25		
0,37			
0,25			

### Motorleistung P<sub>n</sub> = AC3

660V	500V	380V	220V
690V	400V	230V	
kW	kW	kW	kW
600	400	315	200
600	315	250	160
400	315	250	132
400	250	200	110
250	200	160	90
200	160	132	75
160	132	90	55
132	110	75	45
90	75	55	37
75	55	45	30
55	45	37	22
45	37	30	18,5
37	30	22	15
30	22	18,5	11
22	18,5	15	7,5
18,5	15	11	5,5
15	11	7,5	4
11	7,5	5,5	3
7,5	5,5	4	2,2
5,5	4	3	1,5
4	3	2,2	1,1
3	2,2	1,5	0,75
2,2	1,5	1,1	0,55
1,5	1,1	0,75	0,37
1,1	0,75	0,55	0,25
0,75	0,55	0,37	
0,55	0,37	0,25	
0,37	0,25		
0,25			

### Ausschaltstrom I<sub>a</sub> (= I<sub>e</sub> = AC1) A

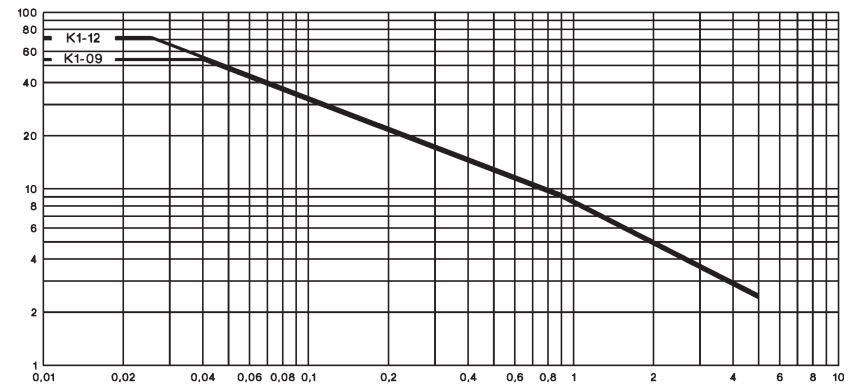

1) Verschmutzungsgrad	CTI - PWB	U <sub>i</sub>
2	≥ 100	600V
3	≥ 400	480V
3	100 - 400	240V

# Mini-Schütze

## Maße

**wechsel- und gleichstrombetätigt**  
mit Schraubanschlüssen

**K1-07D..**  
**K1-09D..**  
**K1-12D..**

mit Flachsteckanschlüssen

**K1-07F..**  
**K1-09F..**

mit Lötanschlüssen

**K1-07L..**  
**K1-09L..**

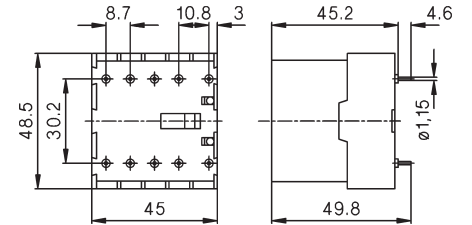
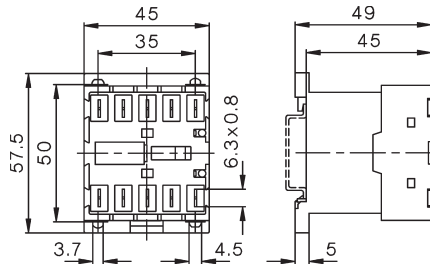
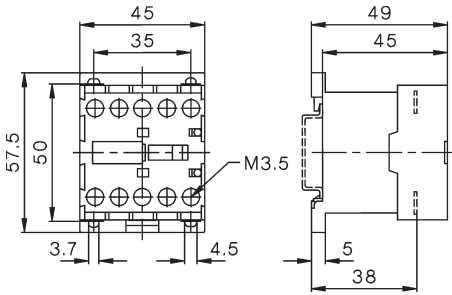

## Hilfskontaktblöcke

**HK..**

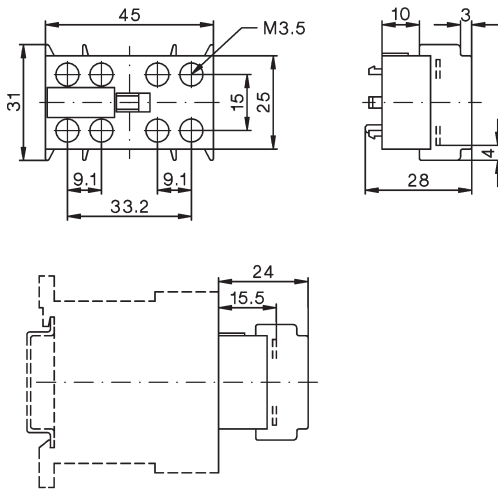

## Entstörbauteile

**RC-K1**

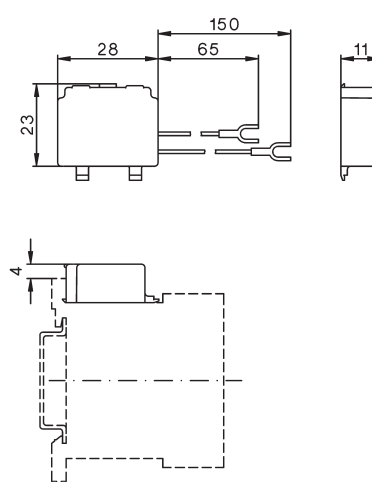

## Wendeschütze

**K1W09D..MC**  
**K1W12D..MC**

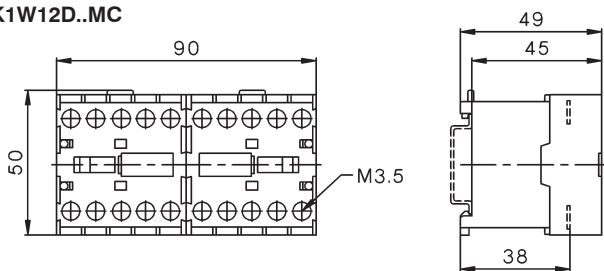

## Wendeschütze

**K1W09L..MC**

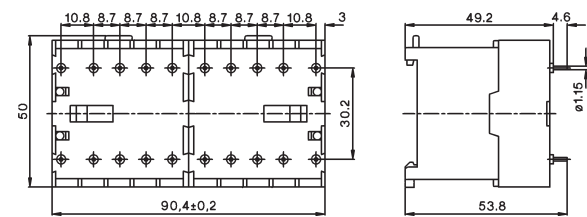

**K1-09 + U12/16.. K1**  
**K1-12**

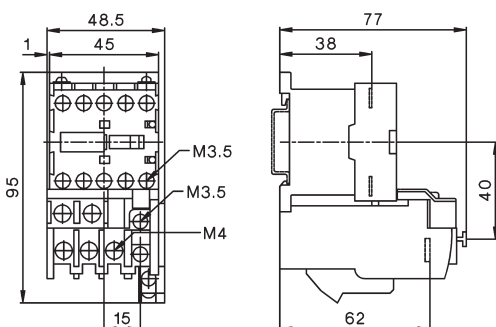

**K1W09D..MC + U12/16E K1**  
**K1W09D..MC + U12/16E K1**

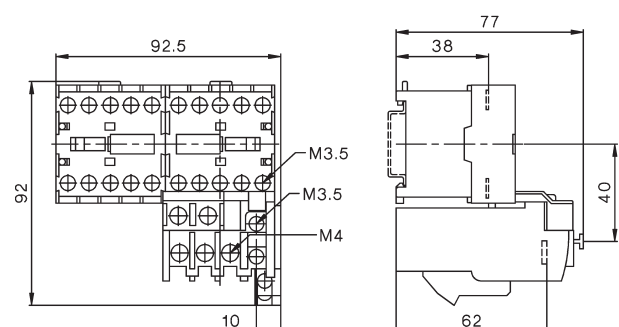



Hilfsschütze wechselstrombetätigt

40



Hilfskontaktblöcke

40



Hilfsschütze gleichstrombetätigt

41



Technische Daten

42

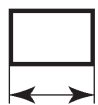

Maße

44



## Hilfsschütze, 4-polig

## Wechselstrombetätigung

Nennbetriebsstrom	Dauerstrom	Kontakte ein-gebaut	Kennzahl nach	zusätzlich anzubauende Hilfskontaktblöcke	Typ	Spulenspannung <sup>1)</sup>	VPE	Gewicht
<b>AC15</b>						24V 50/60Hz		
<b>230V</b>	400V					110V 50Hz 110-120V 60Hz		
<b>A</b>	A	$I_{th}$	S	Ö	EN50011	220-240V 50Hz 230-264V 60Hz		
						380-415V 50Hz 400-440V 60Hz	Stk.	kg/Stk.



### 4-polig, elektroniktauglich entsprechend DIN 19240<sup>2)</sup>

4	2	10	4	-	40E	max. 4	K3-07ND40 ...	1	0,22
4	2	10	3	1	31E	HN..	K3-07ND31 ...	1	0,22
4	2	10	2	2	22E		K3-07ND22 ...	1	0,22
4	2	10	-	4	04E		K3-07ND04 ...	1	0,22

## Hilfskontaktblöcke<sup>3)</sup>

Nennbetriebsstrom	Dauerstrom	Kontakte	Typ	VPE	Gewicht			
<b>AC15</b>								
<b>230V</b>	400V							
<b>A</b>	A	$I_{th}$	S	Ö	FS	SÖ	Stk.	kg/Stk.

### 1-polig, elektroniktauglich entsprechend DIN 19240<sup>2)</sup>



3	2	10	1	-	-	-	HN10	10	0,02
3	2	10	-	1	-	-	HN01	10	0,02
3	2	10	-	-	1	-	HN10U	10	0,02
3	2	10	-	-	-	1	HN01U	10	0,02

### 1-polig, für hohe Schaltleistungen

6	3	25	1	-	-	-	HA10	10	0,03
6	3	25	-	1	-	-	HA01	10	0,03

Weiteres Zubehör siehe Seite 52 - 56

1) Spulenspannungsbereiche und Sonderspannungen siehe Seite 57

2) Kontakte elektroniktauglich entsprechend EN60947-5-4 für Nennspannung 24V= (Prüfwerte 17V= 5mA) Spiegelkontakte nach IEC60947-4-1 Anhang F.

3) Technische Daten siehe Seite 62

# Gleichstrombetätigung

Typ	Spulenspannung <sup>1)</sup>	Kontakte ein-gebaut	Kennzahl nach	zusätzlich anzubauende Hilfskontaktblöcke	VPE Stk.	Gewicht kg/Stk.	Schaltbilder
<b>24</b>	24V= DC						
<b>48</b>	48V= DC						
<b>110</b>	110V= DC						
<b>220</b>	220V= DC						
↓		S	Ö	EN50011			

## 3W Spulenleistung, für direkte Ansteuerung aus SPS, hohe Schaltleistung<sup>3)</sup>



<b>KG3-07A40</b> ...	4	-	40E	max. 4	1	0,53
<b>KG3-07A31</b> ...	3	1	31E	HN..	1	0,53
<b>KG3-07A22</b> ...	2	2	22E	oder	1	0,53
<b>KG3-07A04</b> ...	-	4	04E	HA..	1	0,53

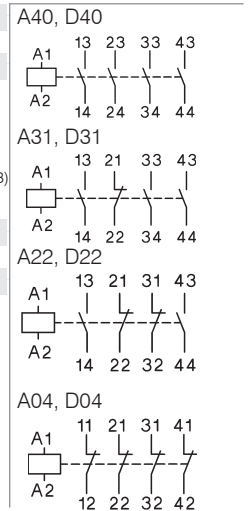

## 3W Spulenleistung, für direkte Ansteuerung aus SPS, elektroniktauglich<sup>2)3)</sup>

<b>KG3-07D40</b> ...	4	-	40E	max. 4	1	0,53
<b>KG3-07D31</b> ...	3	1	31E	HN..	1	0,53
<b>KG3-07D22</b> ...	2	2	22E		1	0,53
<b>KG3-07D04</b> ...	-	4	04E		1	0,53

## mit Sparschaltung, elektroniktauglich<sup>2)</sup>



<b>K3-07ND40=</b> ...	4	-	40E	max. 3	1	0,25
<b>K3-07ND31=</b> ...	3	1	31E	HN..	1	0,25
<b>K3-07ND22=</b> ...	2	2	22E		1	0,25
<b>K3-07ND04=</b> ...	-	4	04E		1	0,25

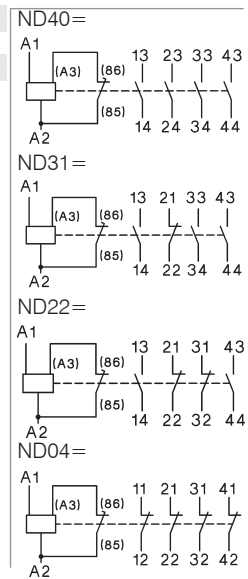

1) Sonderspannungen auf Anfrage  
 2) Kontakte elektroniktauglich entsprechend EN60947-5-4 für Nennspannung 24V= (Prüfwerte 17V= 5mA) Spiegelkontakte nach IEC60947-4-1 Anhang F.  
 3) mit integrierter Schutzbeschaltung (Bipolarer Überspannungsableiter)

# Hilfsschütze

## Technische Daten nach IEC 947-5-1, VDE 0660, EN 60947-5-1

Typ			K3-07ND	K3-07ND=	KG3-07A	KG3-07D	
<b>Bemessungsisolationsspannung <math>U_i</math></b>			$V \sim ^{1)}$	690	690	690	690
<b>Thermischer Nennstrom <math>I_{th}</math> bis 690V</b>							
Umgebungstemperatur 40°C A			10	10	20	10	
60°C A			6	6	16	6	
<b>Zulässige Schalthäufigkeit z</b>			10000	10000	10000	10000	
<b>Mechanische Lebensdauer</b>			10	10	50	50	
<b>Gebrauchskategorie AC15</b>							
Bemessungs- 220-240V A			4	4	12	4	
betriebsstrom $I_e$ 380-415V A			2	2	4	2	
440V A			1,6	1,6	4	1,6	
500V A			1,2	1,2	3	1,2	
660-690V A			0,6	0,6	1	0,6	
<b>Gebrauchskategorie DC13</b>							
Bemessungs- 24-60V A			3,5	3,5	8	3,5	
betriebsstrom $I_e$ 110V A			0,5	0,5	1	0,5	
pro Pol 220V A			0,1	0,1	0,1	0,1	
<b>Leistung der Magnetspulen</b>							
wechselstrombetätigt Einschalten VA			30 - 45	-	-	-	
Halten VA			7 - 10	-	-	-	
W			2,6 - 3	-	-	-	
gleichstrombetätigt Einschalten W			-	75	3	3	
Halten W			-	2	3	3	
<b>Arbeitsbereich der Magnetspulen</b>							
in Vielfachen der Nennsteuerspannung $U_s$			0,85 - 1,1	0,8 - 1,1	0,8 - 1,1	0,8 - 1,1	
<b>Schaltzeiten</b> bei Steuerspannung $U_s \pm 10\%$							
Schließverzögerung ms			8 - 16	8 - 16	65 - 85	65 - 85	
Öffnungsverzögerung ms			5 - 13	5 - 13	20 - 30 <sup>3)</sup>	20 - 30 <sup>3)</sup>	
<b>Zulässige Umgebungstemperatur</b>							
Betrieb offen °C			-40 bis +60 (+90) <sup>2)</sup>				
in Standardgehäuse gekapselt °C							
Lagerung °C							
<b>Kurzschlußschutz</b>							
größter Nennstrom der Sicherungen							
Kurzschlußstrom 1kA, ohne Verschweißen							
der Kontakte gL (gG) A			20	20	25	20	
<b>Anschlußquerschnitte</b>							
Kontakte eindrätig mm <sup>2</sup>			0,75 - 6				
feindrätig mm <sup>2</sup>			1 - 4				
feindrätig mit Aderendhülse mm <sup>2</sup>			0,75 - 4				
Magnetspule eindrätig mm <sup>2</sup>			0,75 - 2,5				
feindrätig mm <sup>2</sup>			0,75 - 2,5				
feindrätig mit Aderendhülse mm <sup>2</sup>			0,5 - 1,5				
Anzahl der klemmbaren Leiter pro Klemme			2				
Kontakte eindrätig AWG			18 - 10				
feindrätig AWG			18 - 10				
Anzahl der klemmbaren Leiter pro Klemme			2				
Magnetspule eindrätig AWG			14 - 12				
feindrätig AWG			18 - 12				
Anzahl der klemmbaren Leiter pro Klemme			2				
<b>Technische Daten nach UL508</b>							
Bemessungsbetriebsstrom A			10	10	20	10	
"General Use"							
Nennspannungmax. max. $V \sim$			600	600	600	600	
<b>Hilfsschaltglieder</b> heavy pilot duty			A600	A600	A600	A600	

1) Gilt für: Netze mit geerdetem Sternpunkt, Überspannungskategorie I bis IV, Verschmutzungsgrad 3 (Norm-Industrie):  $U_{imp} = 8kV$ .  
Werte für andere Bedingungen auf Anfrage.

2) Bei verringertem Steuerspannungsbereich 0,9 bis 1,0 x  $U_s$  sowie verringerte Werte des thermischen Nennstromes  $I_{th}$  auf  $I_e / AC15$

3) mit integrierter Schutzbeschaltung

# Hilfsschütze

## Lage der Anschlußklemmen

wechselstrombetätigt

gleichstrombetätigt mit Doppelwicklungsspule

**K3-07ND22**

**K3-07ND31**

**K3-07ND40**

**K3-07ND04**

**K3-07ND22=**

**K3-07ND31=**

**K3-07ND40=**

**K3-07ND04=**

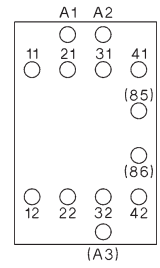
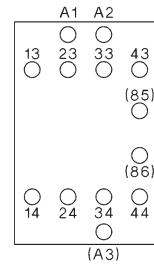
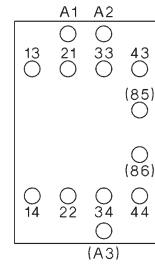
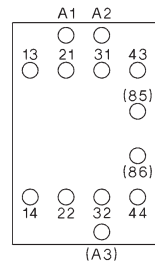
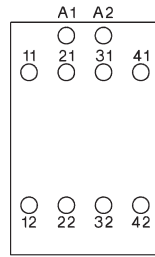
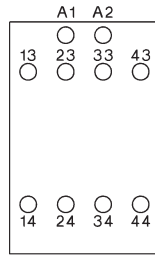
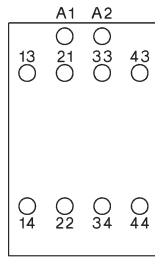
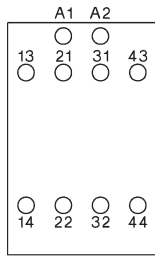

gleichstrombetätigt mit Gleichstrommagnetsystem

**KG3-07A22**  
**KG3-07D22**

**KG3-07A31**  
**KG3-07D31**

**KG3-07A40**  
**KG3-07D40**

**KG3-07A04**  
**KG3-07D04**

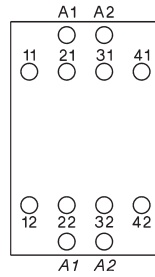
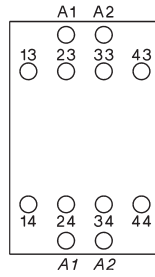
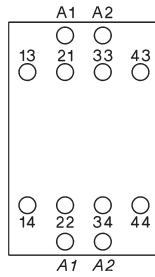
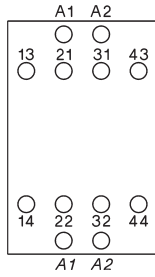

# Hilfsschütze

## Maße

wechselstrombetätigt

**K3-07ND..**

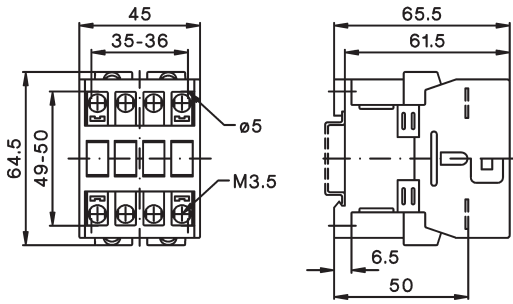

gleichstrombetätigt, mit Gleichstrommagnetsystem

**KG3-07..**

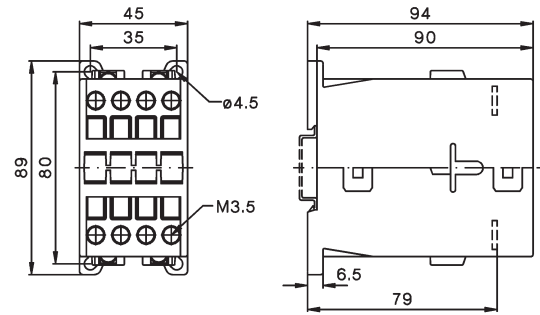

gleichstrombetätigt, mit Doppelwicklungsspule

**K3-07ND..=**

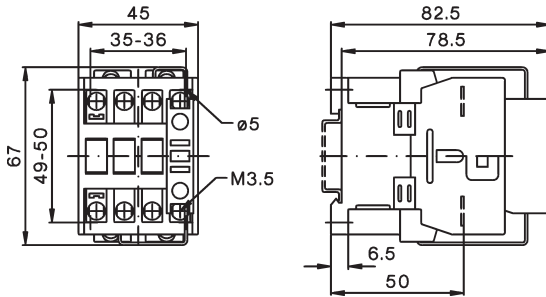

Hilfskontakte

**HN10, HN01**

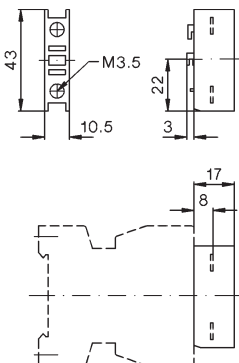

**HA10, HA01**

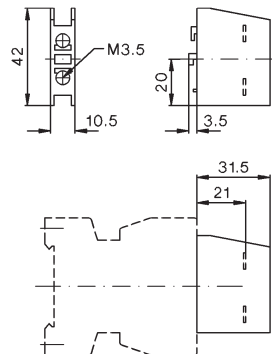

	Schützübersicht	46	Schütze, Motorstarter
	Leistungsschütze 3-polig, wechselstrombetätigt	48	
	Leistungsschütze 3-polig, gleichstrombetätigt	49	Leistungsschalter
	Leistungsschütze 4-polig	50	
	Kondensatorschütze	51	Motorschutzschalter
	Hilfskontaktblöcke Tastkontaktblöcke 4. Pol für Leistungsschütze	52	
	Pneumatische Zeitschaltblöcke Elektronische Einschaltverzögerungen Elektronische Ausschaltverzögerungen	53	Schalter
	Mechanische Verriegelungen Mechanische Verklinkungen Zusatzklemmen, Parallelschaltlaschen	54	
	Anzeigeelemente Sicherungshalter Entstörbauteile	55	AC-Hauptschalter
	Interface Klemmenabdeckungen Montagematerial	56	
	Betätigungsspannungen	57	DC-Lasttrennschalter
	Ersatzspulen wechselstrombetätigt Versorgungseinheiten	58	
	Ersatzspulen gleichstrombetätigt Ersatzkontakte	59	Befehls- und Meldegeräte
	Technische Daten	62	
	Maße	82	Vertretungen, Bezugsquellen

# Leistungsschütze

- Bis 1200A AC3
- Bis 1350A AC1
- Schnellbefestigung bis AC3 115A
- Internationale Approbationen
- Daten nach IEC 947 / EN 60947



Nennwerte		10A	14A	18A	22A	24A	32A	40A	50A	62A	74A	90A	115A
<b>AC3 400V</b>	<b>Motor</b>												
	<b>380-400V</b> 660-690V	<b>4kW</b> 5,5kW	<b>5,5kW</b> 7,5kW	<b>7,5kW</b> 10kW	<b>11kW</b> 10kW	<b>11kW</b> 15kW	<b>15kW</b> 18,5kW	<b>18,5kW</b> 18,5kW	<b>22kW</b> 30kW	<b>30kW</b> 37kW	<b>37kW</b> 45kW	<b>45kW</b> 55kW	<b>55kW</b> 55kW
AC1 690V bei 40°C		25A	25A	32A	32A	50A	65A	80A	110A	120A	130A	160A	200A
<b>Typ</b>	<b>K3-</b>	<b>10ND10</b>	<b>14ND10</b>	<b>18ND10</b>	<b>22ND10</b>	<b>24A00</b>	<b>32A00</b>	<b>40A00</b>	<b>50A00</b>	<b>62A00</b>	<b>74A00</b>	<b>90A00</b>	<b>115A00</b>
Hilfskontakte		1S	1S	1S	1S	-	-	-	-	-	-	-	-
<b>Typ</b>	<b>K3-</b>	<b>10ND01</b>	<b>14ND01</b>	<b>18ND01</b>	<b>22ND01</b>								
Hilfskontakte		1Ö	1Ö	1Ö	1Ö								
<b>Anschlußquerschnitte</b>	ein- bzw. mehrdrähtig		0,75 - 6				1,5 - 25			4 - 50		10 - 120	
	feindrähtig		1 - 4				2,5 - 16			10 - 35		10 - 95	
<b>Hilfskontakt</b>	$I_{th}$ 40°C		10				-			-		-	
	AC15 230V		3				-			-		-	
	400V		2				-			-		-	
<b>Leistung der Magnetspulen</b>	Einschalten VA		33 - 45				90 - 115			140 - 165		280	
	Halten VA		7 - 10				9 - 13			13 - 18		5	
	Steuerspannungsbereich		0,85 - 1,1				0,85 - 1,1			0,85 - 1,1		0,85 - 1,1	
<b>Montage</b>		Schnellbefestigung auf 35mm DIN-Schiene und Schraubbefestigung										2 Schienen oder Schrauben	
<b>Hilfskontaktblöcke</b>	für Frontmontage	<b>Typ</b>	<b>HN10</b> 1S elektronik- tauglich	<b>HN01</b> 1Ö elektronik- tauglich	<b>HA10</b> 1S 25A $I_{th}$	<b>HA01</b> 1Ö 25A $I_{th}$	max. 4HN.. oder 4 HA..					max. 7HN.. oder 7 HA..	
<b>Hilfskontaktblöcke</b>	für seitliche Montage	<b>Typ</b>	-	-	-	<b>HB11</b> 1S+1Ö elektronik- tauglich	<b>HB02</b> 2Ö elektronik- tauglich					max. 2 HB..	
<b>Motorschutzrelais</b>	Phasenausfallschutz Temperaturkompensiert Getrennte Kontakte für Steuer- u. Meldestromkreis												
<b>Typ</b>			<b>U3/32</b>				<b>U3/74</b>			<b>U85</b>			
			<b>U12/16..K3</b>			<b>U3/42</b>							
Anzahl Einstellbereiche von			16 0,12 - 30A	16 0,12 - 32A	4 10 - 42A		5 20 - 74A		2 60 - 120A				
<b>Schienensätze</b>			-	-	-		-		-				

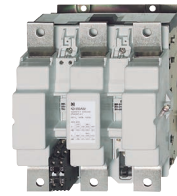

<b>150A</b>	<b>175A</b>	<b>210A</b>	<b>260A</b>	<b>315A</b>	<b>450A</b>	<b>550A</b>	<b>700A</b>	<b>860A</b>	<b>1000A</b>	<b>1200A</b>	
<b>75kW</b> 90kW	<b>90kW</b> 110kW	<b>110kW</b> 160kW	<b>132kW</b> 210kW	<b>160kW</b> 250kW	<b>250kW</b> 375kW	<b>300kW</b> 475kW	<b>400kW</b> 630kW	<b>500kW</b> 700kW	<b>580kW</b> 850kW	<b>680kW</b> 1000kW	
250A	300A	350A	450A	600A	700A	800A	1000A	1100A	1200A	1350A	
<b>151A00</b>	<b>176A00</b>	<b>210A00</b>	<b>260A00</b>	<b>316A00</b>	<b>450A22</b>	<b>550A22</b>	<b>700A22</b>	<b>860A22</b>	<b>1000A12</b>	<b>1200A12</b>	
-	-	-	-	-	2S + 2Ö	2S + 2Ö	2S + 2Ö	2S + 2Ö	1S + 2Ö	1S + 2Ö	
2 x 16-120 2 x 16-120		Schiene 30x6	Schiene 30x6	Schiene 30x6	Schiene 30x5	Schiene 40x6	Schiene 50x8	Schiene 50x8	Schiene 50x10	Schiene 50x10	
- - -			- - -				10 3 2		10 3 2		
350 5	350 5	360 5	360 5	360 5	800-950 9-11	800-950 9-11	1350-1600 21-25	1350-1600 21-25	2400 70	2400 70	
0,85 - 1,1		0,85 - 1,1			0,85 - 1,1		0,85 - 1,1		0,85-1,1		
Schraubbefestigung											
	<b>HKT11</b> 1S + 1Ö max. 1 Stk.				<b>HKT22</b> 2S + 2Ö max. 1 Stk.					<b>HKF22</b> 2S + 2Ö max. 1 Stk.	
	<b>HKA11</b> 1S + 1Ö max. 2 Stk.				-					<b>HKB11</b> 1S + 1Ö max. 2 Stk.	
	<b>U180</b>										
1 120 - 180A		2 144 - 320A		3 240 - 800A							
integriert		integriert		SU840/550		SU840/860					



# Leistungsschütze 3-polig

# Wechselstrombetätigung

Motornennleistung AC2, AC3	Nenn- betriebs- strom	Hilfskontakte ein- gebaut	zusätzlich anbaubar Seite 52	Typ	Typ	Spulenspannung <sup>1)</sup>		VPE Stk.	Gewicht kg/Stk.
						24	110		
<b>380V</b>	660V	AC1				24V 50/60Hz			
<b>400V</b>	690V	AC1				110V 50/60Hz			
<b>415V</b>	690V	690V				220-240V 50Hz			
<b>kW</b>	<b>kW</b>	<b>A</b>	<b>S</b>	<b>Ö</b>	<b>Typ</b>	<b>400</b>			
<b>4</b>	5,5	25	1	-	max. 4	<b>K3-10ND10 ...</b>		1	0,23
<b>4</b>	5,5	25	-	1	HN.. oder HA..	<b>K3-10ND01 ...</b>		1	0,23
<b>5,5</b>	7,5	25	1	-		<b>K3-14ND10 ...</b>		1	0,23
<b>5,5</b>	7,5	25	-	1		<b>K3-14ND01 ...</b>		1	0,23
<b>7,5</b>	10	32	1	-		<b>K3-18ND10 ...</b>		1	0,23
<b>7,5</b>	10	32	-	1		<b>K3-18ND01 ...</b>		1	0,23
<b>11</b>	10	32	1	-		<b>K3-22ND10 ...</b>		1	0,23
<b>11</b>	10	32	-	1		<b>K3-22ND01 ...</b>		1	0,23
<b>11</b>	15	50	-	-	max. 4	<b>K3-24A00 ...</b>		1	0,48
<b>15</b>	18,5	65	-	-	HN.. oder	<b>K3-32A00 ...</b>		1	0,48
<b>18,5</b>	18,5	80	-	-	HA.. und 2 HB..	<b>K3-40A00 ...</b>		1	0,48
<b>22</b>	30	110	-	-	max. 4 (3) <sup>4)</sup>	<b>K3-50A00 ...</b>		1	0,85
<b>30</b>	37	120	-	-	HN.. oder	<b>K3-62A00 ...</b>		1	0,85
<b>37</b>	45	130	-	-	HA.. und 2 HB..	<b>K3-74A00 ...</b>		1	0,85
<b>45</b>	55	160	-	-	max. 7	<b>K3-90A00 ...</b> <sup>2)/ VS<sup>3)</sup></sup>		1	2,2
<b>55</b>	55	200	-	-	HN.. oder HA.. und 2HB..	<b>K3-115A00 ...</b> <sup>2)/ VS<sup>3)</sup></sup>		1	2,2
<b>75</b>	110	250	-	-	1 HKT..	<b>K3-151A00 ...</b> <sup>2)</sup>		1	4
<b>90</b>	132	300	-	-	und 2 HKA11	<b>K3-176A00 ...</b> <sup>2)</sup>		1	4
<b>110</b>	160	350	-	-		<b>K3-210A00 ...</b> <sup>2)</sup>		1	7,2
<b>132</b>	210	450	-	-		<b>K3-260A00 ...</b> <sup>2)</sup>		1	7,2
<b>160</b>	250	600	-	-		<b>K3-316A00 ...</b> <sup>2)</sup>		1	7,2
<b>250</b>	375	700	2	2	1 HKF22	<b>K3-450A22 ...</b> <sup>2)</sup>		1	13
<b>300</b>	475	800	2	2		<b>K3-550A22 ...</b> <sup>2)</sup>		1	13,5
<b>400</b>	630	1000	2	2		<b>K3-700A22 ...</b> <sup>2)</sup>		1	26,5
<b>500</b>	700	1100	2	2		<b>K3-860A22 ...</b> <sup>2)</sup>		1	27,6
<b>580</b>	850	1200	1	2	2 HKB11	<b>K3-1000A12 ...</b>		1	49
<b>680</b>	1000	1350	1	2		<b>K3-1200A12 ...</b>		1	53









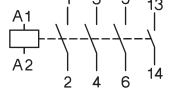
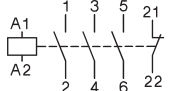
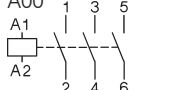
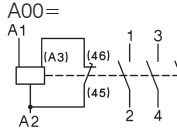

1) Spulenspannungsbereiche und Sonderspannungen siehe Seite 57

2) Typ für Gleich- und Wechselstrombetätigung geeignet: z.B.: 230: 220-240V 50/60Hz und 220V= DC (inkl. integrierter Schutzbeschaltung)

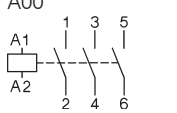
3) Typ 230VS für Wechselstrombetätigung inkl. integrierter Schutzbeschaltung: 220-240V 50Hz

4) max. 3 HN.. oder HA.. für Schütze mit Gleichstrombetätigung

# Gleichstrombetätigung

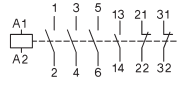
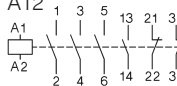
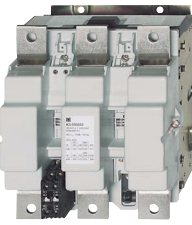
Typ	Spulenspannung <sup>1)</sup>	Leistung Spule	Geeignete Motorschutzrelais siehe Seite 114	VPE Stk.	Gewicht kg/Stk.	Schaltbilder
	<b>24</b> 24V= DC <b>48</b> 48V= DC <b>110</b> 110V= DC <b>220</b> 220V= DC					
	<b>KG3-10A10</b> ... <sup>5)</sup>	3/3	U3/32	1	0,53	D10, A10 
	<b>KG3-10A01</b> ... <sup>5)</sup>	3/3	U12/16E U12/16EQ	1	0,53	
	<b>KG3-14A10</b> ... <sup>5)</sup>	3/3	UAT21	1	0,53	D01, A01 
	<b>KG3-14A01</b> ... <sup>5)</sup>	3/3		1	0,53	
	<b>KG3-18A10</b> ... <sup>5)</sup>	3/3		1	0,53	A00 
	<b>KG3-18A01</b> ... <sup>5)</sup>	3/3		1	0,53	
	<b>KG3-22A10</b> ... <sup>5)</sup>	3/3		1	0,53	A00= 
	<b>KG3-22A01</b> ... <sup>5)</sup>	3/3		1	0,53	
	<b>KG3-24A00</b> ... <sup>5)</sup>	4/4	U3/32	1	0,57	A00 
	<b>KG3-32A00</b> ... <sup>5)</sup>	4/4	U3/42	1	0,57	
	<b>KG3-40A00</b> ... <sup>5)</sup>	4/4	UAT..	1	0,57	
	<b>K3-50A00=</b> ...	200/6	U3/74	1	0,9	A00= 
	<b>K3-62A00=</b> ...	200/6		1	0,9	
	<b>K3-74A00=</b> ...	200/6		1	0,9	
	<b>K3-90A00</b> ... <sup>2)</sup>	280/5	U85	1	2,2	A00 
	<b>K3-115A00</b> ... <sup>2)</sup>	280/5		1	2,3	
	<b>K3-151A00</b> ... <sup>2)</sup>	350/5	U180	1	4	A22 
	<b>K3-176A00</b> ... <sup>2)</sup>	350/5		1	4	
	<b>K3-210A00</b> ... <sup>2)</sup>	360/5	U320	1	7,2	
	<b>K3-260A00</b> ... <sup>2)</sup>	360/5		1	7,2	A12 
	<b>K3-316A00</b> ... <sup>2)</sup>	360/5		1	7,2	
	<b>K3-450A22</b> ... <sup>2)</sup>	800/10	U800	1	13	Befehls- und Meldegeräte
	<b>K3-550A22</b> ... <sup>2)</sup>	800/10	+SU840/550	1	13,5	
	<b>K3-700A22</b> ... <sup>2)</sup>	1500/20	U800	1	26,5	Vertretungen, Bezugsquellen
	<b>K3-860A22</b> ... <sup>2)</sup>	1500/20	+SU840/860	1	27,6	
	<b>K3-1000A12=</b> ...	2100/60		1	49	
	<b>K3-1200A12=</b> ...	2100/60		1	53	

1) Sonderspannungen auf Anfrage

2) Typ für Gleich- und Wechselstrombetätigung geeignet: z.B.: 24: 24V 50/60Hz und 24V= DC (inkl. integrierter Schutzbeschaltung)

5) mit integrierter Schutzbeschaltung

## Leistungsschütze 3-polig

## Gleichstrombetätigung m. Sparschaltung

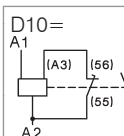
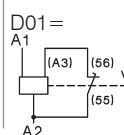
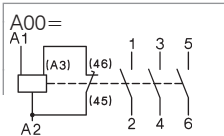
Nennleistung AC2, AC3		Nenn- betriebs- strom AC1	Hilfskontakte ein- gebaut zusätzlich anbaubar siehe Seite 52		Typ	Spulenspannung <sup>1)</sup>		VPE Stk.	Gewicht kg/Stk.	Schaltbilder
<b>380V</b> <b>400V</b> <b>415V</b> <b>kW</b>	<b>660V</b> <b>690V</b> <b>kW</b>		S	Ö		Typ	24 48 110 220			
	<b>4</b>	5,5	25	1	-	max. 3	<b>K3-10ND10= ...</b>	1	0,25	
	<b>4</b>	5,5	25	-	1	HN.. oder HA..	<b>K3-10ND01= ...</b>	1	0,25	
	<b>5,5</b>	7,5	25	1	-	HA..	<b>K3-14ND10= ...</b>	1	0,25	
	<b>5,5</b>	7,5	25	-	1		<b>K3-14ND01= ...</b>	1	0,25	
	<b>7,5</b>	10	32	1	-		<b>K3-18ND10= ...</b>	1	0,25	
	<b>7,5</b>	10	32	-	1		<b>K3-18ND01= ...</b>	1	0,25	
	<b>11</b>	10	32	1	-		<b>K3-22ND10= ...</b>	1	0,25	
	<b>11</b>	10	32	-	1		<b>K3-22ND01= ...</b>	1	0,25	
	<b>11</b>	15	50	-	-	max. 3	<b>K3-24A00= ...</b>	1	0,55	
	<b>15</b>	18,5	65	-	-	HN.. oder	<b>K3-32A00= ...</b>	1	0,55	
	<b>18,5</b>	18,5	80	-	-	HA.. + 2HB..	<b>K3-40A00= ...</b>	1	0,55	

## Leistungsschütze 4-polig

## Wechselstrombetätigung oder Gleichstrombetätigung

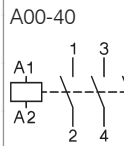
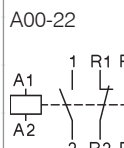
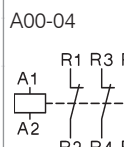
Nennleistung AC2 AC1 AC3		Nenn- betriebs- strom AC1	Hilfskontakte ein- gebaut zusätzlich anbaubar Seite 52		Typ	Spulenspannung <sup>2)</sup>		VPE Stk.	Gewicht kg/Stk.	Schaltbilder
<b>380V</b> <b>400V</b> <b>415V</b> <b>kW</b>	<b>400V</b> <b>kW</b>		A	S		Ö	Typ			
	<b>4</b>	<b>17,5</b>	25	-	-	max. 4 <sup>3)</sup>	<b>K3-10NA00-40 ...<sup>3)</sup></b>	1	0,23	
	<b>4</b>	<b>17,5</b>	25	-	-	HN.. oder	<b>K3-10NA00-22 ...<sup>3)</sup></b>	1	0,23	
	<b>4</b>	<b>17,5</b>	25	-	-	HA..	<b>K3-10NA00-04 ...<sup>3)</sup></b>	1	0,23	
	<b>5,5</b>	<b>17,5</b>	25	-	-		<b>K3-14NA00-40 ...<sup>3)</sup></b>	1	0,23	
	<b>5,5</b>	<b>17,5</b>	25	-	-		<b>K3-14NA00-22 ...<sup>3)</sup></b>	1	0,23	
	<b>5,5</b>	<b>17,5</b>	25	-	-		<b>K3-14NA00-04 ...<sup>3)</sup></b>	1	0,23	
	<b>7,5</b>	<b>22</b>	32	-	-		<b>K3-18NA00-40 ...<sup>3)</sup></b>	1	0,23	
	<b>7,5</b>	<b>22</b>	32	-	-		<b>K3-18NA00-22 ...<sup>3)</sup></b>	1	0,23	
	<b>7,5</b>	<b>22</b>	32	-	-		<b>K3-18NA00-04 ...<sup>3)</sup></b>	1	0,23	
	<b>11</b>	<b>22</b>	32	-	-		<b>K3-22NA00-40 ...<sup>3)</sup></b>	1	0,23	
	<b>11</b>	<b>31</b>	45	-	-	max. 4	<b>K2-23A00-40 ...<sup>3)</sup></b>	1	0,65	
	<b>15</b>	<b>34,5</b>	50	-	-	HN..	<b>K2-30A00-40 ...<sup>3)</sup></b>	1	0,65	
	<b>18,5</b>	<b>34,5</b>	50	-	-	oder HA..	<b>K2-37A00-40 ...<sup>3)</sup></b>	1	0,65	
	<b>22</b>	<b>55</b>	80	-	-	max. 6	<b>K2-45A00-40 ...<sup>3)</sup></b>	1	1,1	
	<b>30</b>	<b>69</b>	100	-	-	HN.. oder HA..	<b>K2-60A00-40 ...<sup>3)</sup></b>	1	1,1	
	<b>15</b>	<b>43</b>	63	-	-	1HKT..	<b>K3-41A00-04 ...<sup>3)</sup></b>	1	1,4	
	<b>15</b>	<b>43</b>	63	-	-	+ 2xHKA11	<b>K3-41A00-22 ...<sup>3)</sup></b>	1	1,4	
	<b>30</b>	<b>85</b>	125	-	-		<b>K3-96A00-04 ...<sup>4)</sup></b>	1	2,42	
	<b>30</b>	<b>85</b>	125	-	-		<b>K3-96A00-22 ...<sup>4)</sup></b>	1	2,42	
	<b>45</b>	<b>94</b>	135	-	-		<b>K3-96A00-40 ...<sup>4)</sup></b>	1	2,42	
	<b>55</b>	<b>139</b>	200	-	-		<b>K3-116A00-40 ...<sup>4)</sup></b>	1	4,7	
	<b>75</b>	<b>173</b>	250	-	-		<b>K3-151A00-40 ...<sup>4)</sup></b>	1	4,7	
	<b>90</b>	<b>208</b>	300	-	-		<b>K3-176A00-40 ...<sup>4)</sup></b>	1	4,7	
	<b>110</b>	<b>242</b>	350	-	-		<b>K3-210A00-40 ...<sup>4)</sup></b>	1	8	
	<b>132</b>	<b>310</b>	450	-	-		<b>K3-260A00-40 ...<sup>4)</sup></b>	1	8	
	<b>160</b>	<b>415</b>	600	-	-		<b>K3-316A00-40 ...<sup>4)</sup></b>	1	8	

Mechanische Verklüftung für 4-polige Schütze siehe Seite 54

1) Sonderspannungen auf Anfrage

2) Spulenspannungsbereiche und Sonderspannungen siehe S. 57

3) Gleichstrombetätigung mit Sparschaltung, max. 3 Hilfskontaktblöcke

4) mit integrierter Schutzbeschaltung (AC/DC Spule)

# Kondensatorschütze

zum Schalten von unverdrosselten und verdrosselten Kompensationsanlagen



Bemessungsbetriebsleistung bei 50/60Hz Umgebungstemperatur						Hilfskontakte		Typ	Spulenspannung <sup>1)</sup> 220-240V 50Hz	VPE Stk.	Gewicht kg/Stk.
50°C		60°C		ein- baut	an- baut	bar					
380V	415V	660V	380V	415V	660V	S	Ö	Stk	230		
kVAr	kVAr	kVAr	kVAr	kVAr	kVAr						
0-12,5	0-13	0-20	0-12,5	0-13	0-20	1	-	1 <sup>2)</sup>	K3-18NK10 ...	1	0,34
0-12,5	0-13	0-20	0-12,5	0-13	0-20	-	-	1 <sup>2)</sup>	K3-18NK01 ...	1	0,34
0-12,5	0-13	0-20	0-12,5	0-13	0-20	1	-	1 <sup>2)</sup>	K3-18NBK10 ...	1	0,40
0-12,5	0-13	0-20	0-12,5	0-13	0-20	-	-	1 <sup>2)</sup>	K3-18NBK01 ...	1	0,40
10-20	10,5-22	17-33	10-20	10,5-22	17-33	-	-	3 <sup>3)</sup>	K3-24K00 ...	1	0,62
10-25	10,5-27	17-41	10-25	10,5-27	17-41	-	-	3 <sup>3)</sup>	K3-32K00 ...	1	0,62
20-33,3	23-36	36-55	20-33,3	23-36	36-55	-	-	3 <sup>3)</sup>	K3-50K00 ...	1	1,0
20-50	23-53	36-82	20-50	23-53	36-82	-	-	3 <sup>3)</sup>	K3-62K00 ...	1	1,0
20-75 <sup>4)</sup>	23-75 <sup>4)</sup>	36-120 <sup>4)</sup>	20-60	23-64	36-100	-	-	3 <sup>3)</sup>	K3-74K00 ...	1	1,0
33-80	36-82	57-120	33-75	36-77	57-120	-	-	6 <sup>5)</sup>	K3-90K00 ... / VS <sup>7)</sup>	1	2,3
33-100 <sup>6)</sup>	36-103 <sup>6)</sup>	57-148 <sup>6)</sup>	33-90 <sup>6)</sup>	36-93 <sup>6)</sup>	57-148 <sup>6)</sup>	-	-	6 <sup>5)</sup>	K3-115K00 ... / VS <sup>7)</sup>	1	2,3

**Spezifikation:** Die Kondensatorschütze K3-..K sind zum Direktschalten von induktivitäts- und verlustarmen Kondensatorbatterien (IEC70 und 831, VDE 0560) ohne und mit Schutzdrosseln geeignet. Kondensatorschütze sind mit voreilenden Hilfsschaltern und Dämpfungswiderständen ausgestattet, um die Einschaltspitzen auf <70 x I<sub>e</sub> zu reduzieren.

**Einsatzbedingungen:** Kondensatorschütze sind verschleißsicher für einen prospektiven Einschaltspitzenstrom von 200 x I<sub>e</sub>.

## Technische Daten nach IEC 947-4-1, IEC 947-5-1, EN 60947-4-1, EN 60947-5-1, VDE 0660

Typ		K3-18NK	K3-18NBK <sup>8)</sup>	K3-24K	K3-32K	K3-50K	K3-62K	K3-74K	K3-90K	K3-115K
Schalzhäufigkeit	1/h	120	120	120	120	120	120	80	80	80
Schaltstück- lebensdauer	unverdrosselt S x 10 <sup>3</sup>	250	250	150	150	150	150	120	120	120
	verdrosselt S x 10 <sup>3</sup>	400	400	300	300	300	300	200	200	200
<b>Bemessungs- betriebsstrom I<sub>e</sub></b> , AC6b	bei 50°C A	<b>0-18</b>	<b>0-18</b>	<b>14-28</b>	<b>14-36</b>	<b>30-48</b>	<b>30-72</b>	<b>30-108</b>	<b>50-115</b>	<b>50-144</b>
	bei 60°C A	<b>0-18</b>	<b>0-18</b>	<b>14-28</b>	<b>14-36</b>	<b>30-48</b>	<b>30-72</b>	<b>30-87</b>	<b>50-108</b>	<b>50-130</b>
Thermischer Nennstrom I <sub>th</sub> , AC1	bei 50°C A	32	45	45	60	100	110	120	155	190
	bei 60°C A	32	40	40	55	90	100	110	145	170
Überlastfaktor laut EN 61921 mindestens 30%	bei 50°C %	78	150	60	67	108	53	11	35	32
	bei 60°C %	78	122	43	53	88	39	26	34	31
Sicherungen gL (gG)	von / bis A	35 / 63	35 / 63	50 / 80	63 / 100	80 / 160	125 / 160	160/200	160/200	160/250

### Prinzipschaltbild

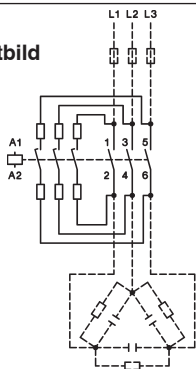

### Schaltbild für Anschluß von Schnellentladewiderständen

Es ist darauf zu achten, daß der Schnellentladestrom den Nennstrom (AC1) des Hilfsschalters nicht überschreitet.

### Aufstellungshinweise:

In der Umgebung von Kondensatorschützen dürfen nur schwer entflammare und selbstverlöschende Materialien eingesetzt werden, da anomale Temperaturen im Bereich der Widerstandswendeln im Störfall nicht ausgeschlossen werden können.

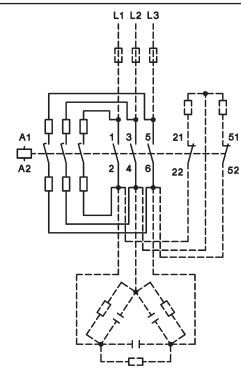

- 1) Spulenspannungsbereiche und Sonderspannungen siehe Seite 57
- 2) 1 HN.. oder HA.. oben
- 3) 1 HN.. oder HA.. oben + 2 HB.. seitlich
- 4) Thermische Belastbarkeit des Grundschützes K3-74A berücksichtigen: I<sub>th</sub> 130A
- 5) 4 HN.. oder HA.. oben + 2 HB.. seitlich
- 6) Anschlußquerschnitt bei max. Bemessungsleistung beachten
- 7) Typ 230 für Gleich- und Wechselstrombetätigung geeignet: 220-240V 50/60Hz u. 220V= DC (inkl. integrierter Schutzbeschaltung)  
Typ 230VS für Wechselstrombetätigung inkl. integrierter Schutzbeschaltung: 220-240V 50Hz
- 8) Anschlußquerschnitte: 2,5 - 16mm<sup>2</sup>

## Hilfskontaktblöcke für Schütze K(G)3-07.. bis K3-115.. und K2-..., Typ HN.. elektronikauglich <sup>1)</sup>



Bemessungsbetriebsstrom			Kontakte				Typ	VPE Stk.	Gewicht kg/Stk.
AC15 230V A	AC15 400V A	AC1 690V A	S	Ö	FS	SÖ			
3	2	10	1	-	-	-	HN10	10	0,02
3	2	10	-	1	-	-	HN01	10	0,02
3	2	10	-	-	1	-	HN10U	10	0,02
3	2	10	-	-	-	1	HN01U	10	0,02
6	3	25	1	-	-	-	HA10	10	0,03
6	3	25	-	1	-	-	HA01	10	0,03

## Hilfskontaktblock für seitlichen Anbau an Schütze K3-24.. bis K3-115.., elektronikauglich <sup>1)</sup>



Bemessungsbetriebsstrom			Montage max. je 1Stk. rechts und links	Kontakte		Typ	VPE Stk.	Gewicht kg/Stk.
AC15 230V A	AC15 400V A	AC1 690V A		S	Ö			
3	2	10		1	1	HB11	10	0,02
3	2	10		-	2	HB02	10	0,02

## Hilfskontaktblöcke für Schütze K3-116.. bis K3-1200, elektronikauglich <sup>1)</sup>



Bemessungsbetriebsstrom			für Schütze	Kontakte		Typ	VPE Stk.	Gewicht kg/Stk.
AC15 230V A	AC15 400V A	AC1 690V A		S	Ö			
3	2	10	K3-116 bis K3-316 oben	1	1	HKT11	1	0,04
3	2	10	K3-116 bis K3-316 oben	2	2	HKT22	1	0,05
3	2	10	K3-116 bis K3-316 seitlich	1	1	HKA11	1	0,05
3	2	16	K3-200 bis K3-860 <sup>2)</sup>	2 <sup>2)</sup>	2	HKF22	1	0,12
3	2	16	K3-1000, K3-1200 innen	1	1	HKB11	1	0,17

## Tastkontaktblöcke für Schütze K(G)3-07.. bis K3-115.. und K2-... elektronikauglich <sup>1)</sup>



Bemessungsbetriebsstrom			Bezeichnung	Kontakte		Typ	VPE Stk.	Gewicht kg/Stk.
AC15 230V A	AC15 400V A	AC1 690V A		S	Ö			
3	2	10	Tastkontakt	1	-	HTN10	10	0,02
3	2	10	Tastkontakt	-	1	HTN01	10	0,02

## Klemmenblöcke für Schütze K(G)3-07.. bis K3-115.. und K2-...



Beschreibung	Dauerstrom I <sub>th</sub> A	Typ	VPE Stk.	Gewicht kg/Stk.
2 Klemmstellen verbunden	26	K2-DK	10	0,02
2 Klemmstellen getrennt	26	K2-SK	10	0,02

1) Kontakte elektronikauglich entsprechend IEC60947-5-4 für Nennspannung 24V= (Prüfwerte 17V= 5mA) Spiegelkontakte nach IEC60947-4-1 Anhang F. Technische Daten siehe Seite 80

2) Schaltweg der Schließerkontakte einstellbar, siehe Seite 81

# Elektronisches Universal-Zeitrelais

für Montage auf DIN-Schiene, Nennbetätigungsspannung 24-240V 50/60Hz, DC ~/=, 1 Wechslerkontakt  
 Abfallverzögerung ohne zusätzliche Hilfsspannung  
 Ersetzt Pneumatischen Zeitschaltblock K2-TP.. und K2-TA



5 Funktionen in einem Gerät	4 Zeitbereiche in einem Gerät s	Nennstrom AC1 250V A	Typ	VPE Stk.	Gewicht kg/Stk.
anzugverzögert, abfallverzögert, einschaltwischend, ausschaltwischend u. ein-ausschaltwischend	0,1 - 1, 1 - 10, 6 - 60 u. 18 - 180	5	<b>K3-T180 240</b>	1	0,085

## Elektronische Einschaltverzögerung für Schütze K(G)3-07.. bis K3-115.. und K2-..

Einschaltverzögerung wird mit Schützspule verbunden, kann auf Schütz aufgeschnappt werden und belegt 2 Steckplätze. Schütz schaltet verzögert ein.



Nennbetätigungsspannung V	Zeitbereich s	Nennstrom AC15 A	Typ	VPE Stk.	Gewicht kg/Stk.
24 - 60V ~/=	1 - 30	0,75	<b>K2-TE30 60</b>	1	0,08
100 - 250V ~/=	1 - 30		<b>K2-TE30 250</b>	1	0,08
24 - 60V ~/=	10 - 180		<b>K2-TE180 60</b>	1	0,08
100 - 250V ~/=	10 - 180		<b>K2-TE180 250</b>	1	0,08
24 - 60V ~/=	30 - 600		<b>K2-TE600 60</b>	1	0,08
100 - 250V ~/=	30 - 600		<b>K2-TE600 250</b>	1	0,08

### Schaltbild

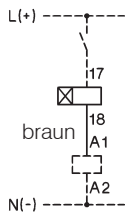

### Funktionsschema

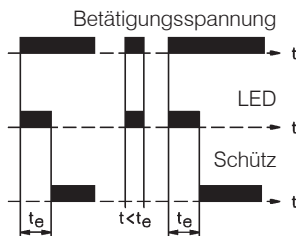

### Spannungsbereich

Wiederholgenauigkeit  
 Erholzeit (typisch)

0,8 - 1,1 x U<sub>s</sub>  
 ≤ 1%  
 50ms

**Spannungsabfall** nach der Verzögerungszeit t<sub>e</sub>  
 (Steuerspannung 24V: Schütz mit 20V- Spule verwenden)  
 Max. zulässiger Einschaltspitzenstrom

< 3V  
 25A < 10ms

### Einschaltdauer

Umgebungstemperatur  
 Kurzschlußschutz

100%  
 -40° - +60°C  
 2A

## Interface für Schütze K3-07.. bis K3-74.. und K2-07.. bis K2-60..



Eingangsspannung $U_e$	Leistungsaufnahme	Nennstrom $I_e$ AC15 250V ~ 400V ~	Typ	VPE Stk.	Gewicht kg/Stk.
24V =	0,35W	0,75A 0,5A	<b>K2-IM</b>	1	0,03

Verstärkerbaustein zur Ansteuerung von Schützen aus elektronischen Steuerungen

## Sicherungshalter für Schütze K(G)3-07.. bis K3-115.. und K2-..



Bezeichnung	Nennspannung	Typ	VPE Stk.	Gewicht kg/Stk.
für Sicherung 5x20mm (max. 6,3A) Sicherungen sind nicht im Lieferumfang enthalten	250V ~	<b>K2-F</b>	1	0,02

## Gleichrichter mit Sicherungshalter für Schütze K(G)3-07.. bis K3-115.. und K2-..

Bezeichnung	Nennspannung	Typ	VPE Stk.	Gewicht kg/Stk.
mit eingebautem Gleichrichter 1A	250V ~	<b>K2-RF1</b>	1	0,03
mit eingebautem Gleichrichter 3A	250V ~	<b>K2-RF3</b>	1	0,03

## Mechanische Verklüpfung für Schütze K3-07.. bis K3-74.. und K2-..

mit Öffnerkontakt  
Einschaltdauer 10% max 30 sec. AC / max. 20 sec. DC  
Leistungsaufnahme max. 30VA

Typ	Spulenspannung
<b>24</b>	22-26V 50/60Hz
<b>110</b>	100-120V 50/60Hz
<b>230</b>	210 -250V 50/60Hz
<b>400</b>	360-440V 50/60Hz

für Schütz

	Typ	VPE Stk.	Gewicht kg/Stk.
K3-07 bis K3-22, K2-07 bis K2-16	<b>K2-L22 . . .</b>	1	0,08
K3-24 bis K3-40, K2-23 bis K2-37	<b>K2-L40 . . .</b>	1	0,08
K3-50 bis K3-74, K2-45 bis K2-60	<b>K2-L74 . . .</b>	1	0,08

Technische Daten siehe Seite 74

**Mechanische/Magnetische Verklüpfungen für Schütze K3-151 bis K3-1200 auf Anfrage**

## Anzeigelemente für Schütze K(G)3-07.. bis K3-115.. und K2-..



Bezeichnung	Nennbetätigungs- spannung	Typ	VPE Stk.	Gewicht kg/Stk.
<b>Spulenstromindikator</b> , grün (LED)	24 - 660V ~/=	<b>K2-ING</b>	10	0,02
<b>Spulenstromindikator</b> , rot (LED)	24 - 660V ~/=	<b>K2-INR</b>	10	0,02
In Serie zur Schützspule zu schalten. Bei einer Spulenunterbrechung erlischt die Anzeige. Spannungsabfall etwa 2V				
<b>Spannungsindikator</b> , weiß (Glimml.)	220 - 415V ~/=	<b>K2-UN</b>	10	0,02
<b>Spannungsindikator</b> , rot (LED)	24 - 120V ~/=	<b>K2-UNR</b>	10	0,02
Parallel zur Schützspule zu schalten. Bei anliegender Spannung leuchtet die Anzeige auch bei Spulenunterbrechung				

## Schienenadapter



verwendbar für	Beschreibung	Typ	VPE Stk.	Gewicht kg/Stk.
K2-DK, K2-SK, K2-TE, K2-TA K2-IM, K2-F, K2-RF K2-IN., K2-UN.	Zur Montage von Zubehörteilen auf Schiene DIN EN 50022	<b>K2-SM</b>	10	0,009

## Zusätzlicher 4. Pol für Schütze K3-315.. bis K3-1200



Für Schütze	Dauerstrom $I_{th}$ A	Typ	VPE Stk.	Gewicht kg/Stk.
K3-315, K3-450, K3-550	<b>325</b>	<b>NP325</b>	1	0,7
K3-315, K3-450, K3-550	<b>500</b>	<b>NP500</b>	1	1,3
K3-450, K3-550	<b>760</b>	<b>NP760</b>	1	1,4
K3-700, K3-860	<b>500</b>	<b>NP501</b>	1	1,3
K3-700, K3-860	<b>1000</b>	<b>NP1000</b>	1	1,6
K3-1000, K3-1200	<b>1000</b>	<b>NP1001</b>	1	1,6

## Mechanische Verriegelungen



Verriegelt Schütz gegen Schütz Typ	Typ	Montage	Typ	VPE Stk.	Gewicht kg/Stk.
K3-07 bis K3-40 KG3-07 bis KG3-22 KG3-24 bis KG3-40 K2-07 bis K2-37	K3-07 bis K3-40 KG3-07 bis KG3-22 KG3-24 bis KG3-40 K2-07 bis K2-37	horizontal	<b>LG10889</b> <sup>1)</sup>	10	0,006
K3-24 bis K3-74 K2-23 bis K2-60	K3-50 bis K3-74 K2-45 bis K2-60	horizontal	<b>LG10890</b> <sup>1)</sup>	10	0,010
K3-90, K3-115	K3-90, K3-115	horizontal	<b>LG11478</b> <sup>1)</sup>	1	0,010
K65 bis K110	K65 bis K110	horizontal	<b>LG8511</b>	1	0,076
K3-116 bis K3-316	K3-116 bis K3-316	horizontal	<b>LG11223H</b>	1	0,06
K3-315 bis K3-550	K3-315 bis K3-550	horizontal	<b>LG10400H</b>	1	0,8
K3-315 bis K3-550	K3-315 bis K3-550	vertikal	<b>LG10400V</b>	1	0,8
K3-450, K3-550	K3-700, K3-860	horizontal	<b>LG10399H</b>	1	1,6
K3-450, K3-550	K3-700, K3-860	vertikal	<b>LG10399V</b>	1	0,9
K3-700, K3-860	K3-700, K3-860	horizontal	<b>LG10402H</b>	1	1,5
K3-700, K3-860	K3-700, K3-860	vertikal	<b>LG10402V</b>	1	0,9
K3-700, K3-860	K3-1000, K3-1200	horizontal	<b>LG10401H</b>	1	1,9
K3-700, K3-860	K3-1000, K3-1200	vertikal	<b>LG10401V</b>	1	1,6
K3-1000, K3-1200	K3-1000, K3-1200	horizontal	<b>LG10403H</b>	1	1,8
K3-1000, K3-1200	K3-1000, K3-1200	vertikal	<b>LG10403V</b>	1	1,5

1) komplett mit Klammern

## Klemmenabdeckungen zum Schutz gegen unbeabsichtigtes Berühren (DIN 57 106, VBG 4)



Für Schütze	Beschreibung	Typ	VPE Stk.	Gewicht kg/Stk.
K85 bis K110 (Ersatzteil)	für 6 Anschlüsse	<b>LG9333</b>	1	0,045
K3-151, K3-176	3-polig für 3 Anschlüsse	<b>LG10404</b>	1	0,12
K3-116 bis K3-176	4-polig für 4 Anschlüsse	<b>LG104044</b>	1	0,14
K3-210, K3-260, K3-316	für 3 Anschlüsse	<b>LG11457</b>	1	0,14
K3-200	für 3 Anschlüsse	<b>LG10405</b>	1	0,18
K3-315, K3-450	für 3 Anschlüsse	<b>LG10406</b>	1	0,28
K3-550	für 3 Anschlüsse	<b>LG10407</b>	1	0,34
K3-700	für 3 Anschlüsse	<b>LG10408</b>	1	0,39
K3-860	für 3 Anschlüsse	<b>LG10409</b>	1	0,49

## Zusatzklemmen



Für Schütz	Klemmbare Leiterquerschnitte mm <sup>2</sup>			Typ	VPE Stk.	Gewicht kg/Stk.
	ein- oder mehrdrähtig	fein- drähtig	feindrähtig m. Aderendhülse			
<b>Zusatzklemme einpolig mit Berührungsschutz</b>						
K(G)3-10 bis K(G)3-22	0,75 - 10	0,75 - 6	0,75 - 6	<b>LG9339N</b>	6	0,009
K2-09 bis K2-16						
K3-151 bis K3-176		16 - 120 + 16 - 95		<b>LG11224</b>	1	0,10



## Parallelschaltverbindungen

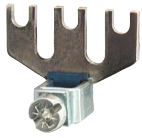

Für Schütz	Klemmbare Leiterquerschnitte mm <sup>2</sup> ein- oder mehrdrahtig	fein- drahtig	feindrahtig m. Aderendhülse	Typ	VPE Stk.	Gewicht kg/Stk.
<b>Parallelschaltverbindung 3 Pole parallel</b>						
Strombelastbarkeit: 2,5 x AC1-Strom des offenen Schützes						
K(G)3-10 bis K(G)3-22	Anschlußbohrung für Schraube M5			<b>LG9241</b>	50	0,004
K2-09 bis K2-16						
K2-23 bis K2-37	4 - 35	6 - 25	4 - 25	<b>LG5587</b>	10	0,022
<b>Parallelschaltverbindung 4 Pole parallel</b>						
Strombelastbarkeit: 3,2 x AC1-Strom des offenen Schützes						
K(G)3-10 bis K(G)3-22	Anschlußbohrung für Schraube M5			<b>LG7360</b>	10	0,006
K2-09 bis K2-16						

## Entstörbauteile



Anschlußspannung V	Montage		Typ	VPE Stk.	Gewicht kg/Stk.
<b>RC-Kombination</b> für Schütze K3-07 - K3-74					
12 - 48V ~/=	aufsteckbar	1600nF / 22 Ohm	<b>RC-K3N 24</b>	10	0,01
48 - 127V ~/=	auf	680nF / 270 Ohm	<b>RC-K3N 110</b>	10	0,01
110 - 230V ~/=	Schütz	220nF / 2200 Ohm	<b>RC-K3N 230</b>	10	0,01
230 - 415V ~/=		120nF / 620 Ohm	<b>RC-K3N 400</b>	10	0,01
<b>RC-Kombination</b> für Schütze K3-07 - K3-74 und Wendeschütze K3NW10 - K3W74					
12 - 48V ~/=	aufsteckbar	1600nF / 22 Ohm	<b>RC-K3NW 24</b>	10	0,01
48 - 127V ~/=	auf	680nF / 270 Ohm	<b>RC-K3NW 110</b>	10	0,01
110 - 230V ~/=	Schütz	220nF / 2200 Ohm	<b>RC-K3NW 230</b>	10	0,01
230 - 415V ~/=		120nF / 620 Ohm	<b>RC-K3NW 400</b>	10	0,01

## Montagematerial



Bezeichnung	verwendbar für	Beschreibung	Typ	VPE Stk.	Gewicht kg/Stk.
<b>Klammer schmal</b>	K3-07 bis K3-115 K2-07 bis K2-37	Zur Schützverbindung ohne Abstand, 2 Stk. erforderlich	<b>P426-1</b>	50	0,001
<b>Klammer 7mm</b>	K3-07 bis K3-115 K2-07 bis K2-37	Zur Schützverbindung mit 7mm Abstand, 2 Stk. erforderlich	<b>P418-1</b>	10	0,002
<b>Klammer 12mm</b>	K3-07 bis K3-115 K2-07 bis K2-37	Zur Schützverbindung mit 12mm Abstand, 2 Stk. erforderlich	<b>P807-1</b>	10	0,002
<b>Klammer asymmetrisch</b>	K3-07 bis K3-40 mit K3-50 bis K3-74	Zur Schützverbindung mit 12mm Abstand, 2 Stk. erforderlich	<b>P785-1</b>	10	0,002
<b>Arretierklammer</b>	K3-10 bis K3-74	Schütz mechanisch verriegeln	<b>P725</b>	100	0,004



## Bezeichnungsmaterial für Schütze K3-07.. bis K3-115.., K2-.. und Hilfskontaktbl. HN und HA



Bezeichnung	Beschreibung	Typ	VPE Stk.	Gewicht kg/100 Stk
<b>Bezeichnungsschild</b>	2-teilig ohne Aufschrift, teilbar	<b>P487-1</b>	100	0,025
<b>Bezeichnungsschild</b>	3-teilig ohne Aufschrift, teilbar	<b>P971-1</b>	100	0,038
<b>Bezeichnungsschild</b>	4-teilig ohne Aufschrift, teilbar	<b>P245-1</b>	100	0,050
<b>Bezeichnungsschild</b>	1-teilig beschriftet, wahlweise K1...K32	<b>P245-K..</b>	100	0,013

# Spannungsangaben für wechselstrombetätigte Schütze

## Typen-Ergänzung für Spulen-Typen K6/.. bis K45/... für Schütz-Typen K3-07.. bis K3-74

Ergänzung zum Schütz-Typ	zum Spulen-Typ	Spannungsangabe auf der Spule für		Steuerspeisespannung U <sub>s</sub> Bereich bei 50Hz		Bemessungssteuerspeisespannung U <sub>s</sub> bei 60Hz	
		50Hz V	60Hz V	min. V	max. V	min. V	max. V
6	41.6	6		6	6,6	6,6	7,3
6,6	41.6,6	6,6		6,6	7,3	7,3	8
7,3	41.7,3	7,3		7,3	8	8	9
8	41.8	8		8	9	9	10
9	41.9	9		9	10	10	11
10	41.10	10		10	11	11	12
11	41.11	11	12	11	12	12	13,2
12	41.12	12		12	13,2	13,2	14,5
13,2	41.13	13,2		13,2	14,5	14,5	16
14,5	41.14	14,5		14,5	16	16	18
16	41.16	16		16	18	18	20
18	41.18	18		18	20	20	22
20	41.20	20		20	22	22	24
<b>24</b>	<b>4.24</b>	<b>24</b>	<b>24</b>	<b>22</b>	<b>24</b>	<b>24</b>	<b>27</b>
25	41.25	25		24	27	27	30
27	41.27	27	32	27	30	30	33
32	41.32	32	36	30	33	33	36
33	41.33	36	36	33	36	36	39
36	41.36	36	42	36	39	39	42
40	41.40	42	42	39	42	42	47
<b>42</b>	<b>4.42</b>	<b>42</b>	<b>48</b>	<b>42</b>	<b>47</b>	<b>47</b>	<b>52</b>
48	41.48	48	48	44	48	48	52
55	41.55	55	60	52	58	58	65
60	41.60	60		58	65	65	72
65	41.65	65		65	72	72	80
75	41.75	75		72	80	80	90
85	41.85	85		80	90	90	100
90	41.90	100	100	90	100	100	110
<b>110</b>	<b>4.110</b>	<b>110</b>	<b>110-120</b>	<b>100</b>	<b>110</b>	<b>110</b>	<b>122</b>
115	41.115	115	125	110	122	122	135
127	41.127	127		122	135	135	150
140	41.140	140		135	150	150	165
150	41.150	150		150	165	165	180
165	41.165	165	180-208	165	180	180	208
180	41.180	180-210 <sup>1)</sup>	200-240 <sup>1)</sup>	180	210 <sup>1)</sup>	200	240 <sup>1)</sup>
190R <sup>2)</sup>	41.190	200-240	200-240	200	240	200	240
200	41.200	200-230 <sup>1)</sup>	220-240	200	230 <sup>1)</sup>	220	240
<b>230</b>	<b>4.230</b>	<b>220-240</b>	<b>230-264</b>	<b>220</b>	<b>240</b>	<b>230</b>	<b>264</b>
254	41.254	254	277	240	264	264	290
270	41.270	270		264	290	290	315
300	41.300	300		290	315	315	345
320	41.320	320		315	345	345	380
345	41.345	345-400 <sup>1)</sup>	380-440 <sup>1)</sup>	345	400 <sup>1)</sup>	380	440 <sup>1)</sup>
390R <sup>2)</sup>	41.390	400-480	400-480	400	480	400	480
<b>400</b>	<b>4.400</b>	<b>380-415</b>	<b>400-440</b>	<b>380</b>	<b>415</b>	<b>400</b>	<b>460</b>
415	41.415	415-440	440-480	400	440	440	480
440	41.440	440-480	480-500	440	480	480	530
480	41.480	480-500	530-580	480	530	530	580
500	41.500	500-550	550-600	500	550	550	600
550	41.550	550-600	600	550	600	600	(650)

### Standardbetätigungsspannungen sind fett gedruckt

- 1) Arbeitsbereich der Magnetspulen: 0,85 x U<sub>s</sub> (unterer Wert der Bemessungssteuerspeisespannung) bis 1,05 x U<sub>s</sub> (oberer Wert)  
 2) Reduktion der mechanischen Lebensdauer auf 10% der normalen Lebensdauer, ist als Ersatzspule in einem Schütz für andere Spulenspannung nicht geeignet.

## Typen-Ergänzung für Spulen-Typen K85/... und K110/... für Schütz-Typen K65 bis K110

Ergänzung zum Schütz-Typ	zum Spulen-Typ	Spannungsangabe auf der Spule für		Steuerspeisespannung U <sub>s</sub> Bereich bei 50Hz		Bemessungssteuerspeisespannung U <sub>s</sub> bei 60Hz	
		50Hz V	60Hz V	min. V	max. V	min. V	max. V
20	4.20	20	24	20	22	24	26
24	4.24	24		24	27	29	32
110	4.110	110-120		110	122	132	146
<b>230</b>	<b>4.230</b>	<b>220-240</b>	<b>277</b>	<b>220</b>	<b>240</b>	<b>264</b>	<b>288</b>
400	4.400	380-415	460-480	380	415	455	498

## Typen-Ergänzung für Spulen-Typen K3-1200/... für Schütz-Typen K3-1000.. bis K3-1200..

110	4.110	110-115	-	110	115	110	115
<b>230</b>	<b>4.230</b>	<b>220-230</b>	-	<b>220</b>	<b>230</b>	<b>220</b>	<b>230</b>
<b>400</b>	<b>4.400</b>	<b>380-400</b>	-	<b>380</b>	<b>400</b>	<b>380</b>	<b>400</b>
440	4.440	440	-	440	440	440	440

## Spannungsangaben für wechsel- u. gleichstrombetätigte Schütze

### Typen-Ergänzung für Spulen-Typen K3-115/.. bis K3-860/.. für Schütz-Typen K3-90.. bis K3-860..

Ergänzung zum Schütz-Typ	zum Spulen-Typ	Spannungsangabe auf der Spule für		Steuerspeisespannung U <sub>s</sub> Bereich bei 50Hz		Bemessungssteuerspeisespannung U <sub>s</sub> bei 60Hz	
		50/60Hz V	DC V	min. V	max. V	min. V	max. V
24	4.24	24	24	22	24	22	24
48	4.48	48	48	44	48	44	48
110	4.110	110-120	110	110	120	110	120
<b>230</b>	<b>4.230</b>	<b>220-240</b>	<b>220</b>	<b>220</b>	<b>240</b>	<b>220</b>	<b>240</b>
<b>400</b>	<b>4.400</b>	<b>380-415</b>	-	<b>380</b>	<b>415</b>	<b>380</b>	<b>415</b>

## Spannungsangaben für wechsellstrombetätigte Schütze

### Typen-Ergänzung für Spulen-Typen K3-115/.. AC für Schütz-Typen K3-90..AC bis K3-115..AC

Ergänzung zum Schütz-Typ	zum Spulen-Typ	Spannungsangabe auf der Spule für		Steuerspeisespannung U <sub>s</sub> Bereich bei 50Hz		Bemessungssteuerspeisespannung U <sub>s</sub> bei 60Hz	
		50Hz V	60Hz V	min. V	max. V	min. V	max. V
<b>110AC</b>	<b>4.110AC</b>	110-122	132-146	110	122	132	146
<b>230AC</b>	<b>4.230AC</b>	<b>220-240</b>	<b>277</b>	<b>220</b>	<b>240</b>	<b>264</b>	<b>288</b>

Andere Spannungen auf Anfrage

**Arbeitsbereich der Magnetspulen: 0,85 x U<sub>s</sub> (unterer Wert der Bemessungssteuerspeisespannung) bis 1,1 x U<sub>s</sub> (oberer Wert)**

Verringerter Steuerspannungsbereich 0,9 bis 1,0 x U<sub>s</sub> bei 60 - 90°C Umgebungstemperatur

## Ersatzspulen für wechselstrombetätigte Schütze



Für Schütze		Typ	Spulenspannung <sup>1)</sup>	VPE	Gewicht
				Stk.	kg/Stk.
K3-07N.. bis K3-22N..		<b>4.24</b>	24V 50Hz		
K3-07.. bis K3-22..		<b>4.42</b>	42V 50Hz		
K2-07.. bis K2-16..		<b>4.110</b>	110V 50Hz		
		<b>41.180</b>	180V 50Hz, 220V 60Hz		
		<b>4.230</b>	220-240V 50Hz		
		<b>4.400</b>	380-415V 50Hz		
		↓			
K3-24.. bis K3-40..		<b>K10N/ .. .EUR</b>		1	0,053
K2-23.. bis K2-37..		<b>K3-6/ ...</b>		10	0,040
K3-50.. bis K3-74.., K2-45.., K2-60..		<b>K6/ ...</b>		10	0,040
K3-24.. bis K3-40..		<b>K24/ ...</b>		1	0,085
K2-23.. bis K2-37..		<b>K23/ ...</b>		1	0,085
K3-50.. bis K3-74.., K2-45.., K2-60..		<b>K45/ ...</b>		1	0,110
K65.., K85..		<b>K85/ ...</b>		1	0,215
K110..		<b>K110/ ...</b>		1	0,220
		Typ	Spulenspannung <sup>1)</sup>		
				Stk.	kg/Stk.
		<b>4.110</b>	110V 50Hz, 110-115V 60Hz		
		<b>4.230</b>	220-230V 50Hz		
		<b>4.400</b>	380-400V 50Hz		
		↓			
K3-150.., K3-175..		<b>K3-175/ ...</b>		1	0,38
K3-1000.., K3-1200..	ohne Versorgungseinheit <sup>2)</sup>	<b>K3-1200/ ...</b>		1	3,12

## Ersatzspulen für wechsel- und gleichstrombetätigte Schütze



Für Schütze		Typ	Spulenspannung <sup>1)</sup>	VPE	Gewicht
				Stk.	kg/Stk.
K3-90.., K3-115..	inklusive Versorgungseinheit	<b>4.24</b>	24V 50/60Hz / 24V= DC		
K3-151.., K3-176..	inklusive Versorgungseinheit	<b>4.110</b>	110-120V 50/60Hz / 110V= DC		
K3-210.. bis K3-316..	inklusive Versorgungseinheit	<b>4.230</b>	220-240V 50/60Hz / 220V= DC		
		<b>4.400</b>	380-415V 50/60Hz		
		↓			
K3-450.., K3-550..	ohne Versorgungseinheit <sup>2)</sup>	<b>K3-115/ ...</b>		1	0,30
K3-700.., K3-860..	ohne Versorgungseinheit <sup>2)</sup>	<b>K3-176/ ...</b>		1	0,68
		<b>K3-316/ ...</b>		1	0,95
K3-450.., K3-550..	ohne Versorgungseinheit <sup>2)</sup>	<b>K3-550/ ...</b>		1	1,63
K3-700.., K3-860..	ohne Versorgungseinheit <sup>2)</sup>	<b>K3-860/ ...</b>		1	2,44

## Ersatzversorgungseinheiten für Schütze K3-450.. bis K3-860..

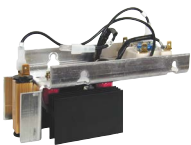

Bei Änderung der Steuerspannung müssen Versorgungseinheit und Spule getauscht werden		Typ	Spulenspannung <sup>1)</sup>	VPE	Gewicht
				Stk.	kg/Stk.
		<b>110</b>	110-120V 50/60Hz / 110V= DC		
		<b>230</b>	220-240V 50/60Hz / 220V= DC		
		<b>400</b>	380-415V 50/60Hz		
		↓			
K3-450.., K3-550..	für Schützspule K3-550/4...	<b>K3-550/FG ...</b>		1	0,33
K3-700.., K3-860..	für Schützspule K3-860/4..	<b>K3-860/FG ...</b>		1	0,54

1) Spulenspannungsbereiche und Sonderspannungen siehe Seite 57

2) Bei Änderung der Steuerspannung müssen Spule und Versorgungseinheit getauscht werden

# Ersatzspulen für gleichstrombetätigte Schütze

Hilfskontaktblock für Doppelwicklungsspule

Typ	Spulenspannung <sup>1)</sup>
<b>47.24</b>	24V = DC
<b>47.48</b>	48V = DC
<b>47.110</b>	110V = DC
<b>47.220</b>	220V = DC

Für Schütze

Für Schütze	Typ	VPE Stk.	Gewicht kg/Stk.
K3-07N.. = bis K3-22N.. =	HN01U <b>K10N/ ...</b>	1	0,052
K3-07.. = bis K3-22.. =	HN01U <b>K3-6/ ...</b>	1	0,042
K2-07.. = bis K2-16.. =	HN01U <b>K6/ ...</b>	1	0,042
K3-24.. = bis K3-40.. =	HN01X <b>K24/ ...</b>	1	0,090
K2-23.. = bis K2-37.. =	HN01X <b>K23/ ...</b>	1	0,090
K3-50.. = bis K3-74.. =, K2-45.. =, K2-60.. =	HN01Z <b>K45/ ...</b>	1	0,115
K65.. =, K85.. =	- <b>K85/ ...</b>	1	0,220
K110.. =	- <b>K110/ ...</b>	1	0,225



Typ	Spulenspannung <sup>1)</sup>
<b>43.110</b>	110V = DC
<b>43.220</b>	220V = DC

Für Schütze

Für Schütze	Typ	Stk.	kg/Stk.
K3-1000.. =, K3-1200.. =	ohne Versorgungseinheit <sup>2)</sup> <b>K3-1200/ ...</b>	1	3,12

## Schaltbilder Spulenstromkreise

wechselstrombetätigt,

**K3-07.. bis K110..**



gleichstrombetätigt mit Doppelwicklungsspule

**K3-07.. bis K3-22.. =**

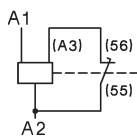

gleichstrombetätigt mit Gleichstrommagnetsystem **KG3..**

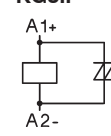

wechsel- und gleichstrombetätigt mit Doppelwicklungsspule  
**K3-90A00, K3-115A00  
K3-151A00, K3-176A00  
K3-210A00 bis K3-316A00**

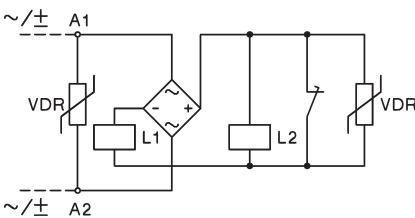

**K3-24.. bis K3-74.. =**

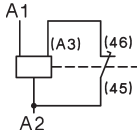

wechsel- und gleichstrombetätigt mit Sparwiderstand  
**K3-200A21  
K3-315A21**

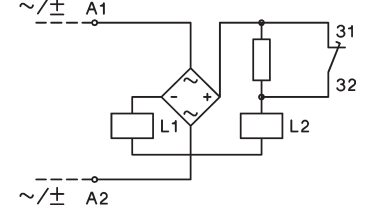

**K85.. bis K110.. =**

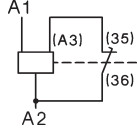

wechsel- und gleichstrombetätigt mit Sparwiderstand  
**K3-450.. bis K3-860..**

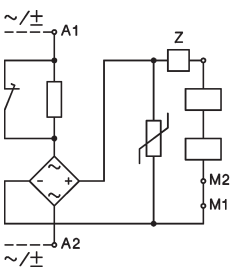

wechselstrombetätigt mit Gleichstromspule  
**K3-1000.., K3-1200..**

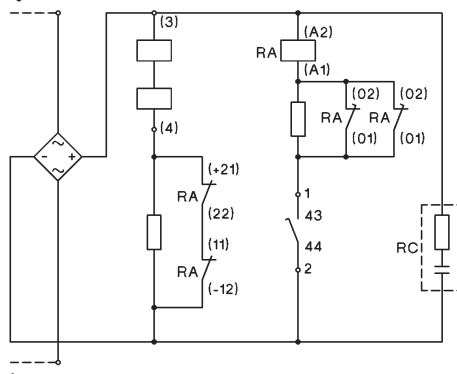

gleichstrombetätigt mit Gleichstromspule  
**K3-1000.., K3-1200..**

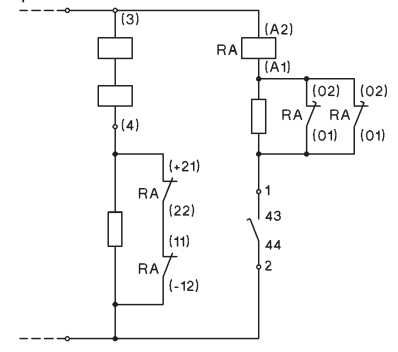

Einstellbare Ausschaltverzögerung für K3-450.. bis K3-860..  
150-200ms: Schaltung siehe oben (Lieferzustand)  
500-1000ms: durch Überbrückung der Einheit "Z"  
etwa 20ms: Spezialschaltung siehe Beipackzettel

Schütze K3-1000.., K3-1200..  
für Spulenspannungen bis 125V werden die Öffnerhilfskontakte 21-22 und 11-12 parallel geschaltet, über 125V werden die Kontakte in Serie geschaltet (Lieferzustand).

1) Andere Spannungen auf Anfrage

2) Bei Änderung der Steuerspannung müssen Spule und Versorgungseinheit getauscht werden

## Ersatzkontakte



Hauptkontakte für Schütze	Typ	VPE Stk.	Gewicht kg/Stk.
K85..	<b>EK85/1</b>	3	0,235
K110..	<b>EK110/1</b>	3	0,275
K3-150..	<b>EK3-150/10</b>	1	0,32
K3-151..	<b>EK3-151/10</b>	1	0,16
K3-175..	<b>EK3-175/10</b>	1	0,32
K3-176..	<b>EK3-176/10</b>	1	0,16
K3-200..	<b>EK3-200/10</b>	1	0,18
K3-210..	<b>EK3-210/10</b>	1	0,18
K3-260..	<b>EK3-260/10</b>	1	0,30
K3-315..	<b>EK3-315/10</b>	1	0,34
K3-316..	<b>EK3-316/10</b>	1	0,34
K3-450..	<b>EK3-450/10</b>	1	0,35
K3-550..	<b>EK3-550/10</b>	1	0,35
K3-700..	<b>EK3-700/10</b>	1	0,85
K3-860..	<b>EK3-860/10</b>	1	1,0
K3-1000..	<b>EK3-1000/10</b>	1	1,4
K3-1200..	<b>EK3-1200/10</b>	1	1,4



# Leistungsschütze

## Technische Daten nach IEC 947-4-1, EN 60947-4-1, VDE 0660

Hauptstromkreis	Typ	K(G)3-10	K(G)3-14	K(G)3-18	K(G)3-22	K(G)3-24	K(G)3-32	K(G)3-40	K3-50	K3-62	K3-74	
<b>Bemessungsisolationsspannung <math>U_i</math></b> <sup>1)</sup>	V~	690	690	690	690	690	690	690	830	830	830	
<b>Einschaltvermögen <math>I_{eff}</math></b> bei $U_e = 690V\sim$	A	200	200	200	200	400	500	500	700	900	900	
	1000V~	-	-	-	-	-	-	-	-	-	-	
<b>Ausschaltvermögen <math>I_{eff}</math></b>	400V~	180	180	200	200	380	400	400	600	800	800	
K3-10 bis K3-22 $\cos\phi = 0,65$	500V~	150	150	180	180	300	370	370	500	700	700	
K3-24 bis K3-1200 $\cos\phi = 0,35$	690V~	100	100	150	150	260	340	340	400	500	500	
	1000V~	-	-	-	-	-	-	-	-	-	-	
<b>Gebrauchskategorie AC1</b>												
<b>Schalten von ohmscher Last</b>												
Bemessungsbetriebsstrom $I_e (=I_{th})$	690V	<b>A</b>	<b>25</b>	<b>25</b>	<b>32</b>	<b>32</b>	<b>50</b>	<b>65</b>	<b>80</b>	<b>110</b>	<b>120</b>	<b>130</b>
bei 40°C, offen												
Bemessungsleistung	220V	kW	9,5	9,5	12,2	12,2	19,0	24,7	30,4	41,9	45,7	49,5
von Drehstromverbrauchern	230V	kW	9,9	9,9	12,7	12,7	19,9	25,9	31,8	43,8	47,7	51,7
50-60Hz, $\cos\phi = 1$	240V	kW	10,4	10,4	13,3	13,3	20,8	27,0	33,2	45,7	49,8	54,0
	380V	kW	16,4	16,4	21,0	21,0	32,9	42,7	52,6	72,3	78,9	85,5
	400V	kW	17,3	17,3	22,1	22,1	34,6	45,0	55,4	76,1	83,0	90,0
	415V	kW	17,9	17,9	23,0	23,0	35,9	46,7	57,4	79,0	86,2	93,3
	440V	kW	19,0	19,0	24,4	24,4	38,1	49,5	60,9	83,7	91,3	99,0
	500V	kW	21,6	21,6	27,7	27,7	43,3	56,2	69,2	95,2	103,8	112,5
	660V	kW	28,5	28,5	36,5	36,5	57,1	74,2	91,3	125,6	137,0	148,4
	690V	kW	29,8	29,8	38,2	38,2	59,7	77,6	95,5	131,3	143,2	155,2
	1000V	kW	-	-	-	-	-	-	-	-	-	-
Bemessungsbetriebsstrom $I_e (=I_{th})$	690V	A	25	25	32	32	40	55	65	90	100	110
bei 60°C, gekapselt												
Bemessungsleistung	220V	kW	9,5	9,5	12,2	12,2	15,2	20,9	24,7	34,3	38,1	41,9
von Drehstromverbrauchern	230V	kW	9,9	9,9	12,7	12,7	15,9	21,9	25,9	35,8	39,8	43,8
50-60Hz, $\cos\phi = 1$	240V	kW	10,4	10,4	13,3	13,3	16,6	22,8	27,0	37,4	41,5	45,7
	380V	kW	16,4	16,4	21,0	21,0	26,3	36,2	42,7	59,2	65,7	72,3
	400V	kW	17,3	17,3	22,1	22,1	27,7	38,1	45,0	62,3	69,2	76,1
	415V	kW	17,9	17,9	23,0	23,0	28,7	39,5	46,7	64,6	71,8	79,0
	440V	kW	19,0	19,0	24,4	24,4	30,4	41,9	49,5	68,5	76,1	83,7
	500V	kW	21,6	21,6	27,7	27,7	34,6	47,6	56,2	77,9	86,5	95,2
	660V	kW	28,5	28,5	36,5	36,5	45,7	62,8	74,2	102,8	114,2	125,6
	690V	kW	29,8	29,8	38,2	38,2	47,7	65,7	77,6	107,4	119,4	131,3
	1000V	kW	-	-	-	-	-	-	-	-	-	-
Mindest-Anschlußquerschnitt bei Belastung mit $I_e (=I_{th})$		mm <sup>2</sup>	4	4	6	6	10	16	25	35	50	50
<b>Gebrauchskategorie AC2 und AC3</b>												
<b>Schalten von Drehstrommotoren</b>												
Bemessungsbetriebsstrom $I_e$	220V	A	12	15	18	22	24	32	40	50	63	74
offen und gekapselt	230V	A	11,5	14,5	18	22	24	32	40	50	62	74
	240V	A	11	14	18	22	24	32	40	50	62	74
	<b>380-400V</b>	<b>A</b>	<b>10</b>	<b>14</b>	<b>18</b>	<b>22</b>	<b>24</b>	<b>32</b>	<b>40</b>	<b>50</b>	<b>62</b>	<b>74</b>
	415V	A	9	14	18	22	23	30	40	50	62	74
	440V	A	9	14	18	22	23	30	40	50	62	74
	500V	A	8,9	11,9	15	15	22,5	28,5	28,5	44	54	64,5
	660-690V	A	6,7	9	12	12	17,5	21	21	33	42	49
	1000V	A	-	-	-	-	-	-	-	-	-	-
Bemessungsleistung	220-230V	kW	3	4	5	6	6	8,5	11	12,5	18,5	22
von Drehstrommotoren	240V	kW	3	4	5	7	7	9	11,5	13,5	19	23
50-60Hz	<b>380-400V</b>	<b>kW</b>	<b>4</b>	<b>5,5</b>	<b>7,5</b>	<b>11</b>	<b>11</b>	<b>15</b>	<b>18,5</b>	<b>22</b>	<b>30</b>	<b>37</b>
	415V	kW	4,5	6	8,5	12	12	16	20	24	33	40
	440V	kW	4,5	6	8,5	12	12	16	20	24	33	40
	500V	kW	5,5	7,5	10	10	15	18,5	18,5	30	37	45
	660-690V	kW	5,5	7,5	10	10	15	18,5	18,5	30	37	45
	1000V	kW	-	-	-	-	-	-	-	-	-	-

1) Gilt bei 690V~ für: Netze mit geerdetem Sternpunkt, Überspannungskategorie I bis IV, Verschmutzungsgrad 3 (Norm-Industrie):  $U_{imp} = 8kV$ .  
Werte für andere Bedingungen auf Anfrage.

# Leistungsschütze

## Technische Daten nach IEC 947-4-1, EN 60947-4-1, VDE 0660

Typ	K3-90	K3-115	K3-116	K3-151	K3-176	K3-210	K3-260	K3-316	K3-450	K3-550	K3-700	K3-860	K3-1000	K3-1200
V~	1000	1000	1000	1000	1000	1000	1000	1000	1000	1000	690	690	690	690
A	1100	1200	1200	1500	2000	2100	2600	3200	4500	5500	7000	8600	10000	12000
A	540	600	600	720	840	1020	1200	1500	2400	3000	-	-	-	-
A	950	1100	1000	1200	1500	1600	2100	2600	4500	5500	7000	8000	8000	10000
A	850	1000	1000	1200	1500	1600	2100	2600	4500	5500	7000	8000	8000	10000
A	600	600	800	1000	800	1200	1900	2300	3200	4400	5600	6900	7000	8000
A	450	450	400	500	600	700	850	1000	-	-	-	-	-	-
<b>A</b>	<b>160</b>	<b>200</b>	<b>200</b>	<b>250</b>	<b>300</b>	<b>350</b>	<b>450</b>	<b>600</b>	<b>700</b>	<b>800</b>	<b>1000</b>	<b>1100</b>	<b>1200</b>	<b>1350</b>
kW	60	76	76	95	114	133	171	228	266	304	381	419	457	514
kW	63	79	79	99	119	139	179	238	279	318	398	438	478	537
kW	66	83	83	103	124	145	187	249	291	332	415	457	498	561
kW	105	131	131	164	197	230	296	394	460	526	658	724	789	888
kW	110	138	138	173	208	242	311	415	485	554	692	762	831	935
kW	115	143	143	179	215	251	323	430	503	574	718	790	862	970
kW	121	152	152	190	228	266	342	456	533	609	762	838	914	1028
kW	138	173	173	216	260	303	389	518	606	692	866	952	1039	1169
kW	182	228	228	285	343	400	514	684	800	914	1143	1257	1371	1543
kW	191	239	239	298	358	418	537	715	836	955	1195	1314	1434	1613
kW	221	277	216	345	415	433	546	727	692	911	-	-	-	-
A	145	170	170	180	200	280	360	400	550	600	800	875	960	1080
kW	55	64	64	68	76	106	137	152	209	228	304	333	365	411
kW	57	67	67	71	79	111	143	159	219	239	318	348	382	430
kW	59	70	70	74	83	116	150	166	228	249	332	363	399	448
kW	95	111	111	118	131	184	237	263	362	395	526	575	631	710
kW	100	117	117	124	138	193	249	277	381	415	554	606	665	748
kW	104	122	122	129	143	201	259	287	395	431	575	628	690	776
kW	110	129	129	137	152	213	274	304	419	457	609	666	731	823
kW	125	147	147	155	173	242	312	346	476	519	692	757	831	935
kW	165	194	194	205	228	320	412	457	628	685	914	1000	1097	1234
kW	173	202	202	215	239	334	430	478	657	717	956	1045	1147	1290
kW	166	187	216	277	346	388	499	554	692	866	-	-	-	-
mm <sup>2</sup>	95	120	95	95	120	240	2x150	2x(30x6)	2x(40x5)	2x(50x5)	2x(60x5)	2x(60x6)	2x(60x6)	2x(60x8)
A	90	115	115	150	175	210	260	315	450	550	700	860	1000	1200
A	90	115	115	150	175	210	260	315	450	550	700	860	1000	1200
A	90	115	115	150	175	210	260	315	450	550	700	860	1000	1200
<b>A</b>	<b>90</b>	<b>115</b>	<b>115</b>	<b>150</b>	<b>175</b>	<b>210</b>	<b>260</b>	<b>315</b>	<b>450</b>	<b>550</b>	<b>700</b>	<b>860</b>	<b>1000</b>	<b>1200</b>
A	90	115	115	150	175	210	260	315	450	550	700	860	1000	1200
A	90	115	115	150	175	210	260	315	450	550	700	860	1000	1200
A	79	79	115	150	175	210	260	315	450	550	700	860	1000	1200
A	60	60	100	120	140	150	180	240	400	500	630	700	860	1000
A	45	45	45	60	70	85	100	125	200	250	-	-	-	-
kW	25	33	30	40	50	60	75	90	132	175	225	280	325	390
kW	27	35	35	45	55	65	80	100	140	185	235	290	335	400
<b>kW</b>	<b>45</b>	<b>55</b>	<b>55</b>	<b>75</b>	<b>90</b>	<b>110</b>	<b>132</b>	<b>160</b>	<b>250</b>	<b>300</b>	<b>400</b>	<b>500</b>	<b>580</b>	<b>680</b>
kW	49	63	59	80	95	115	140	180	257	315	415	515	600	710
kW	49	63	63	85	100	125	150	190	270	335	450	530	630	750
kW	55	55	75	90	100	132	160	210	300	375	500	600	720	850
kW	55	55	90	110	132	132	160	210	375	500	630	700	850	1000
kW	55	55	55	75	90	110	132	160	280	355	-	-	-	-



# Leistungsschütze

## Technische Daten nach IEC 947-4-1, EN 60947-4-1, VDE 0660

Hauptstromkreis	Typ	K(G)3-10	K(G)3-14	K(G)3-18	K(G)3-22	K(G)3-24	K(G)3-32	K(G)3-40	K3-50	K3-62	K3-74
<b>Gebrauchskategorie AC4</b>											
<b>Schalten v. Käfigläufermotoren, Reversieren</b>											
Bemessungsbetriebsstrom $I_e$	220V A	12	15	18	18	24	30	40	50	63	63
offen und gekapselt	230V A	11,5	14,5	18	18	24	30	40	50	62	62
	240V A	11	14	18	18	24	32	40	50	62	62
	<b>380-400V A</b>	<b>10</b>	<b>14</b>	<b>18</b>	<b>18</b>	<b>24</b>	<b>32</b>	<b>40</b>	<b>50</b>	<b>62</b>	<b>62</b>
	415V A	9	14	18	18	23	30	37	45	60	60
	440V A	9	14	18	18	23	30	37	45	55	55
	500V A	9	12	16	16	17,5	21	21	33	42	42
	660V A	7	9	9	9	17	20	20	31	40	40
	690V A	6,5	8,5	8,5	8,5	17	20	20	31	40	40
	1000V A	-	-	-	-	-	-	-	-	-	-
Bemessungsleistung von Drehstrommotoren 50-60Hz	220-230V kW	3	4	5	5	6	8,5	11	12,5	18,5	18,5
	240V kW	3	4	5	5	7	9	11,5	13,5	19	19
	<b>380-400V kW</b>	<b>4</b>	<b>5,5</b>	<b>7,5</b>	<b>7,5</b>	<b>11</b>	<b>15</b>	<b>18,5</b>	<b>22</b>	<b>30</b>	<b>30</b>
	415V kW	4,5	6	8,5	8,5	12	16	20	24	33	33
	440V kW	4,5	6	8,5	8,5	12	16	20	24	33	33
	500V kW	5,5	7,5	10	10	15	18,5	18,5	30	37	37
	660-690V kW	5,5	7,5	10	10	15	18,5	18,5	30	37	37
	1000V kW	-	-	-	-	-	-	-	-	-	-
<b>Gebrauchskategorie AC5a</b>											
<b>Schalten von Gasentladungslampen</b>											
Bemessungsbetriebsstrom $I_e$ pro Pol bei 220/230V											
Leuchtstofflampen, unkompensiert und serienkompensiert	A	20	20	25	25	40	52	64	88	96	104
parallelkompensiert	A	7	9	9	9	18	22	22	30	40	40
Duo-Schaltung	A	22,5	22,5	28	28	45	58	72	98	108	117
Metalldampflampen <sup>1)</sup> , unkompensiert	A	12	15	19	19	30	39	48	66	72	78
parallelkompensiert	A	7	9	9	9	18	22	22	30	40	40
Quecksilberdampflampen <sup>2)</sup> , unkompensiert	A	22,5	25	28	28	45	58	72	99	108	117
parallelkompensiert	A	7	9	9	9	18	22	22	30	40	40
Mischlichtlampen <sup>3)</sup>	A	20	20	25	25	40	52	64	88	96	104
<b>LED-Lampen</b>											
Einschaltstrom des Vorschaltgerätes und $\cos\phi$ der Lampe beachten.		max. Anzahl Lampen je Strombahn ( $I_{nLED} \leq I_n$ ) = $\frac{\text{Einschaltstrom Schütz}}{\text{Einschaltstrom Lampe/EVG}}$									
Einschaltstrom Schütz max. zulässiger	A	282	282	282	282	564	705	705	987	1269	1268
<b>Gebrauchskategorie AC5b</b>											
<b>Schalten von Glühlampen<sup>4)</sup></b>											
Bemessungsbetriebsstrom $I_e$ pro Pol bei 220/230V	A	12,5	12,5	12,5	12,5	25	31	31	43	56	56

1) Halogen-Metalldampflampen und Natriumdampflampen (Hoch- und Niederdrucklampen)

2) Hochdrucklampen

3) Verbundlampen, die aus einem Quecksilberdampf-Hochdruckbrenner und einer Wolframwendel in einem mit Leuchtstoff beschichteten Glaskolben bestehen (= Tageslichtlampen)

4) Einschaltstromspitze ca.  $16 \times I_e$

# Leistungsschütze

## Technische Daten nach IEC 947-4-1, EN 60947-4-1, VDE 0660

Typ	K3-90	K3-115	K3-151	K3-176	K3-210	K3-260	K3-316	K3-450	K3-550	K3-700	K3-860	K3-1000	K3-1200
A	85	98	55	63	85	100	120	150	180	230	280	340	400
A	85	98	55	63	85	100	120	150	180	230	280	340	400
A	85	98	55	63	85	100	120	150	180	230	280	340	400
<b>A</b>	<b>85</b>	<b>85</b>	<b>55</b>	<b>63</b>	<b>85</b>	<b>100</b>	<b>120</b>	<b>150</b>	<b>180</b>	<b>230</b>	<b>280</b>	<b>340</b>	<b>400</b>
A	85	85	55	63	85	100	120	150	180	230	280	340	400
A	85	85	55	63	85	100	120	150	180	230	280	340	400
A	85	85	-	-	-	-	-	-	-	-	-	-	-
A	60	60	-	-	-	-	-	-	-	-	-	-	-
A	57,5	57,5	-	-	-	-	-	-	-	-	-	-	-
A	-	-	-	-	-	-	-	-	-	-	-	-	-
kW	25	30	15	18,5	25	30	37	45	51	68	80	110	132
kW	27	32	15,5	19	26	31	38	47	53	71	83	115	137
<b>kW</b>	<b>45</b>	<b>45</b>	<b>25</b>	<b>30</b>	<b>45</b>	<b>55</b>	<b>63</b>	<b>75</b>	<b>90</b>	<b>120</b>	<b>150</b>	<b>185</b>	<b>220</b>
kW	49	49	25	33	45	55	65	80	100	132	160	200	230
kW	49	49	30	34	48	55	67	85	100	132	160	200	230
kW	55	55	25	30	55	65	75	100	110	150	185	220	257
kW	55	55	25	30	55	65	75	100	110	150	185	220	257
kW	-	-	-	-	-	-	-	-	-	-	-	-	-
A	100	120	120	140	180	220	280	360	450	570	700	850	1000
A	55	70	85	100	130	160	200	300	360	460	550	660	800
A	112	144	120	140	180	220	280	360	450	570	700	850	1000
A	85	90	95	110	140	180	230	300	380	490	610	750	890
A	55	70	75	85	110	140	170	260	300	400	480	580	700
A	112	144	120	140	180	220	280	360	450	570	700	850	1000
A	55	70	75	85	110	140	170	260	300	400	480	580	700
A	100	120	100	120	160	200	250	320	400	500	600	700	800
$\text{max. Anzahl Lampen je Strombahn (I}_{n\text{LED}} \leq I_{tr}) = \frac{\text{Einschaltstrom Schütz}}{\text{Einschaltstrom Lampe/EVG}}$													
A	1551	1692	2115	2820	2961	3666	4512	6345	7755	9870	12126	14100	16920
A	69	75	100	120	160	190	220	260	315	440	500	560	630

Schütze, Motorstarter

Leistungsschalter

Motorschutzschalter

Schalter

AC-Hauptschalter

DC-Laststromschalter

Befehls- und Meldegeräte

Vertretungen, Bezugsquellen

# Leistungsschütze

## Technische Daten nach IEC 947-4-1, EN 60947-4-1, VDE 0660

Hauptstromkreis	Typ	K(G)3-10	K(G)3-14	K(G)3-18	K(G)3-22	K(G)3-24	K(G)3-32	K(G)3-40	K3-50	K3-62	K3-74
<b>Gebrauchskategorie AC6a</b>											
<b>Schalten von Transformatoren, primärseitig</b>											
bei Einschalttrush	n	30	30	30	30	30	30	30	30	30	30
Bemessungsbetriebsstrom I <sub>e</sub>	400V A	4,5	5,5	7,5	7,5	10,5	13,5	13,5	20	27	33
Bemessungsleistung	220-230V kVA	1,8	2,2	3	3	4,2	5,4	5,4	8	10,7	13
in Abhängigkeit vom	240V kVA	1,9	2,3	3,1	3,1	4,3	5,6	5,6	8,3	11,2	13,5
Einschaltrush n	380-400V kVA	3,1	3,8	5,2	5,2	7,3	9,3	9,3	13,5	18,5	22,5
Für abweichende Einschalttrush-Faktoren x ist die Leistung neu zu berechnen	415-440V kVA	3,4	4,2	5,7	5,7	8	10,2	10,2	15	20,5	25
	500V kVA	3,9	4,8	6,5	6,5	9	11,5	11,5	17	23	28
P <sub>x</sub> =P <sub>n</sub> *(n/x)	660-690V kVA	5,4	6,5	9	9	12,5	16	16	24	32	39
<b>Gebrauchskategorie AC6b</b>											
<b>Schalten v. Drehstrom-Einzelkondensatoren</b>											
Max. Einschalt-Spitzenstrom als Vielfaches k des Kondensator-Nennstromes											
Bemessungsbetriebsstrom I <sub>e</sub>	500V A	35	25	20	20	25	25	25	25	25	20
Bemessungsleistung (sinφ=1)	220-230V kVAr	3	4,5	6	6	8,5	12	12	17	24	28
	240V kVAr	3,5	5	6,5	6,5	9,5	13	13	18,5	25	29
	380-400V kVAr	5	7,5	10	10	15	20	20	29	39	46
Für abweichende Vielfache x ist die Leistung neu zu berechnen	415-440V kVAr	5,5	8	11	11	16	22	22	32	43	50
	500V kVAr	7	10	13	13	20	26	26	39	50	58
P <sub>x</sub> =P <sub>k</sub> *(k/x)	660-690V kVAr	7	10	13	13	20	26	26	40	50	58
<b>Schalten von verdrosselten Drehstrom-Kondensatoranlagen</b>											
Bemessungsbetriebsstrom I <sub>e</sub>	690V A	8	13	18	20	28	36	42	48	72	108 <sup>1)</sup>
Bemessungsleistung	220-230V kVAr	2,9	5	7	7,5	11	14	16	20	28	33
	240V kVAr	3,1	5,4	7	8	11	14	17	20	28	36
	380-400V kVAr	5	9	12,5	13	20	25	27,5	33,3	50	75 <sup>1)</sup>
	415-440V kVAr	5,5	9,5	13	14	22	27	30	36	53	75 <sup>1)</sup>
	500V kVAr	6	11	15	17	25	30	36	40	60	75
	660-690V kVAr	8	15	20	22	33	41	48	55	82	100
	1000V kVAr	-	-	-	-	-	-	-	-	-	-
<b>Gebrauchskategorie DC1</b>											
<b>Schalten von ohmscher Last</b>											
Zeitkonstante L/R ≤ 1ms											
Bemessungsbetriebsstrom I <sub>e</sub>	1 Pol 24V A	20	25	32	32	50	65	80	110	120	130
	60V A	20	25	32	32	50	65	80	110	120	130
	110V A	6	6	6	6	10	10	10	12	12	12
	220V A	0,8	0,8	0,8	0,8	1,4	1,4	1,4	1,4	1,4	1,4
	3 Pole in Serie 24V A	20	25	32	32	50	65	80	110	120	130
	60V A	20	25	32	32	50	65	80	110	120	130
	110V A	20	25	32	32	50	65	80	110	120	130
	220V A	16	20	20	20	30	35	35	63	80	80
<b>Gebrauchskategorie DC3 und DC5</b>											
<b>Schalten von Nebenschluß- und Reihenschlußmotoren</b>											
Zeitkonstante L/R ≤ 15ms											
Bemessungsbetriebsstrom I <sub>e</sub>	1 Pol 24V A	20	25	32	32	50	65	80	110	120	130
	60V A	6	6	6	6	30	30	30	60	60	60
	110V A	1,2	1,2	1,2	1,2	1,8	1,8	1,8	1,8	1,8	1,8
	220V A	0,2	0,2	0,2	0,2	0,2	0,2	0,2	0,25	0,25	0,25
	3 Pole in Serie 24V A	20	25	32	32	50	65	80	110	120	130
	60V A	20	25	32	32	40	40	40	80	80	80
	110V A	20	20	20	20	40	40	40	80	80	80
	220V A	2,5	2,5	2,5	2,5	4	4	4	5	5	5

1) Thermische Belastbarkeit (I<sub>th</sub>) berücksichtigen. siehe Seite 62

# Leistungsschütze



## Technische Daten nach IEC 947-4-1, EN 60947-4-1, VDE 0660

Typ	K3-90	K3-115	K3-151	K3-176	K3-210	K3-260	K3-316	K3-450	K3-550	K3-700	K3-860	K3-1000	K3-1200
n	30	30	30	30	30	30	30	30	30	30	30	30	30
A	38	50	65	80	90	120	142	203	248	315	390	450	540
kVA	15	20	25	30	34	45	54	77	95	120	148	170	200
kVA	15,5	20,5	27	33	37	50	59	80	100	130	160	185	220
kVA	26	34	45	55	60	80	95	140	170	210	270	310	370
kVA	29	38	46	57	63	85	100	145	175	220	280	320	380
kVA	33	43	55	69	75	100	120	170	210	270	330	380	460
kVA	45	60	56	69	100	135	160	200	250	320	350	500	600
k	20	20	20	20	25	20	20	20	20	20	20	20	20
A	87	100	120	155	195	225	255	300	370	440	520	680	760
kVAr	33	38	45	60	75	90	100	115	145	170	200	260	290
kVAr	36	42	52	62	78	94	104	120	150	175	205	270	300
kVAr	57	65	80	100	130	155	170	200	250	300	350	450	500
kVAr	60	70	95	110	135	165	175	210	260	310	360	465	520
kVAr	70	80	100	130	170	194	220	260	320	380	450	590	660
kVAr	70	80	100	130	170	194	220	260	320	380	450	590	660
A	115	144	115	140	200	225	250	330	420	550	600	680	760
kVAr	45	55	43	53	76	85	95	125	160	209	228	260	290
kVAr	45	55	45	55	80	90	100	130	170	220	240	280	310
kVAr	80	100	75	90	130	145	160	210	270	350	390	440	480
kVAr	100	120	80	100	140	160	170	230	290	380	420	470	530
kVAr	105	125	95	120	170	190	210	280	350	450	500	570	640
kVAr	120	148	125	150	200	230	260	350	450	600	650	700	800
kVAr	160	200	155	200	300	340	400	500	650	-	-	-	-
A	160	200	-	-	-	-	-	-	-	-	-	-	-
A	160	200	-	-	-	-	-	-	-	-	-	-	-
A	20	25	-	-	-	-	-	-	-	-	-	-	-
A	2	2,5	-	-	-	-	-	-	-	-	-	-	-
A	160	200	200	250	350	400	450	600	760	1000	1100	1200	1350
A	160	200	200	250	350	400	450	600	760	1000	1100	1200	1350
A	160	200	150	170	250	280	315	400	480	560	630	800	900
A	100	160	80	100	150	180	200	250	315	400	450	500	600
A	160	200	-	-	-	-	-	-	-	-	-	-	-
A	85	110	-	-	-	-	-	-	-	-	-	-	-
A	2	2,5	-	-	-	-	-	-	-	-	-	-	-
A	0,5	0,5	-	-	-	-	-	-	-	-	-	-	-
A	160	200	-	-	-	-	-	-	-	-	-	-	-
A	100	110	-	-	-	-	-	-	-	-	-	-	-
A	100	110	-	-	-	-	-	-	-	-	-	-	-
A	7	8	-	-	-	-	-	-	-	-	-	-	-

Schütze, Motorstarter  
 Leistungsschalter  
 Motorschutzschalter  
 Schalter  
 AC-Hauptschalter  
 DC-Lasttrennschalter  
 Befehls- und Meldegeräte  
 Vertretungen, Bezugsquellen

# Leistungsschütze





## Technische Daten nach IEC 947-4-1, EN 60947-4-1, VDE 0660

Hauptstromkreis	Typ	K(G)3-10	K(G)3-14	K(G)3-18	K(G)3-22	K(G)3-24	K(G)3-32	K(G)3-40	K3-50	K3-62	K3-74	
<b>Zulässige Umgebungstemperatur</b>												
Betrieb	offen	°C					-40 bis +60 (+90) <sup>1)</sup>					
	gekapselt	°C					-40 bis +40					
mit Motorschutzrelais	offen	°C					-25 bis +60					
gekapselt		°C					-25 bis +40					
Lagerung		°C					-50 bis +90					
<b>Kurzschlußschutz</b>												
für Schütze ohne Motorschutz												
Koordinations-Type "1" nach IEC 947-4-1, Verschweißen der Kontakte ohne Gefahr für Personen												
max. Schmelzsicherung	gL (gG)	A	63	63	63	63	100	100	100	160	160	160
Koordinations-Type "2" nach IEC 947-4-1, leichte Verschweißung möglich												
max. Schmelzsicherung	gL (gG)	A	25	35	35	35	50	50	50	100	125	125
Zuordnungsart ohne Verschweißen d. Kontakte												
max. Schmelzsicherung	gL (gG)	A	16	16	16	16	25	35	35	50	63	63
f. Schütze mit Motorschutz bestimmt das Gerät mit der kleineren Vorsicherung (Schütz oder Motorschutz) die Sicherung der Kombination.												
<b>Anschlußquerschnitte</b>												
für Schütze ohne Motorschutz												
1 Leiter pro Klemme												
für Hauptleiter	ein- bzw. mehrdrähtig	mm <sup>2</sup>										
	feindrähtig	mm <sup>2</sup>	0,75 - 6			1,5 - 25			4 - 50			
	feindrähtig mit Aderendhülse	mm <sup>2</sup>	1 - 4			2,5 - 16			10 - 35			
		mm <sup>2</sup>	0,75 - 4			1,5 - 16			6 - 35			
2 Leiter pro Klemme												
	ein- bzw. mehrdrähtig	mm <sup>2</sup>	6+(1-6) / 4+(0,75-4)			16+(2,5-16) / 10+(4-16)			50+4 / 35+6 / 25+(6-16)			
	feindrähtig	mm <sup>2</sup>	2,5+(0,75-2,5) / 1,5+(0,75-1,5)			6+(4-16) / 4+(2,5-16)			16+(6-16) / 10+(6-16)			
		mm <sup>2</sup>	6+(1,5-4) / 4+(1-4)			16+(2,5-6) / 10+(4-10)			50+(4-10) / 35+(4-16)			
		mm <sup>2</sup>	2,5+(0,75-2,5) / 1,5+(0,75-1,5)			6+(4-16) / 4+(2,5-16)			25+(4-25) / 16+(4-16)			
1 Leiter pro Klemme												
für Hauptleiter	eindrähtig	AWG	18 - 10			16 - 10			12 - 10			
	feindrähtig	AWG	18 - 10			14 - 4			10 - 0			
2 Leiter pro Klemme												
	eindrähtig	AWG	10+(16-10) / 12+(18-12)			10+(16-10) / 12+(18-12)			10+(12-10) / 12+12			
	feindrähtig	AWG	14+(18-14) / 16+(18-16)			14+(18-14) / 16+(18-16)			1+(12-10) / 2+(8-12)			
		AWG	10+(14-10) / 12+(18-12)			4+(18-12) / 6+(18-8)			3+(12-8) / 4+(10-6)			
		AWG	14+(18-14) / 16+(18-16)			8+(18-8) / 10+(18-12)						
<b>Schalzhäufigkeit z</b>												
Schütze ohne Motorschutz												
	Leerschalthäufigkeit	1/h	10000			7000			7000			
	AC3, I <sub>e</sub>	1/h	600			600			400			
	AC4, I <sub>e</sub>	1/h	120			120			120			
	DC3, I <sub>e</sub>	1/h	600			600			400			
<b>Mechanische Lebensdauer</b>												
AC-Betätigung	S x 10 <sup>6</sup>		10			10			10			
DC-Betätigung mit Sparschaltung	S x 10 <sup>6</sup>		10			10			10			
DC-Magnetsystem (KG3)	S x 10 <sup>6</sup>		50			50			-			
<b>Kurzzeitstromfestigkeit</b>												
	10s-Strom	A	96	120	144	176	184	240	296	450	504	592
	120s-Strom	A	42	52	58	66	80	97	110	195	203	222
<b>Verlustleistung</b>												
pro Pol	bei I <sub>e</sub> /AC3 400V	W	0,21	0,35	0,5	0,75	0,7	1,3	2	2,2	3,9	5,5
Kontaktwiderstand pro Pol		mOhm	2,1	1,8	1,5	1,5	1,2	1,2	1,2	1	1	1
<b>Schocksicherheit nach IEC 60068-2-27</b>												
Schockdauer 20ms sinusförmig	S	g	10	10	10	10	8	8	8	8	8	8
	Ö	g	6	6	6	6	-	-	-	-	-	-

1) Bei verringertem Steuerspannungsbereich 0,9 bis 1,0 x U<sub>e</sub> sowie verringerte Werte des Nennbetriebsstromes I<sub>e</sub>/AC1 auf I<sub>e</sub>/AC3

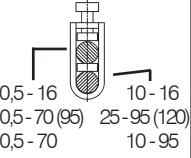
# Leistungsschütze

## Technische Daten nach IEC 947-4-1, EN 60947-4-1, VDE 0660

Typ	K3-90	K3-115	K3-116	K3-151	K3-176	K3-210	K3-260	K3-316	K3-450	K3-550	K3-700	K3-860	K3-1000	K3-1200
°C	-40 bis +60 (+90) <sup>1)</sup>													
°C	-40 bis +40													
°C	-25 bis +60													
°C	-25 bis +40													
°C	-50 bis +90													
A	250	250	200	250	315	400	450	500	630	630	800	1000	1000	1250
A	160	200	160	200	250	315	400	400	500	560	-	-	-	-
A	100	125	125	160	200	250	315	-	-	-	-	-	-	-
mm <sup>2</sup>														
mm <sup>2</sup>	0,5-16	10-16	Schiene 18 x 4 Schraube M8		Schiene 25 x 6 Schraube M10			Schiene 30 x 5 Schraube M12	Schiene 40 x 6 Schraube M12	Schiene 50 x 8 Schraube M12	Schiene 50 x 8 Schraube M14	Schiene 50 x 10 Schraube 2 x M12		
mm <sup>2</sup>	0,5-70 (95)	25-95 (120)												
mm <sup>2</sup>	0,5-70	10-95												
mm <sup>2</sup>	0,5 - 95 + 10 - 120													
mm <sup>2</sup>	0,5 - 70 + 25 - 95													
AWG	18 - 10	-												
AWG	18 - 3/0	8 - 4/0												
AWG	-													
AWG	18 - 3/0 + 8 - 4/0													
1/h	3000		1200		1200			1200				300		
1/h	300		240		150			50				20		
1/h	120		-		-			25				-		
1/h	300		-		-			-				-		
S x 10 <sup>6</sup>	5		10		5			5				5 <sup>3)</sup>		
S x 10 <sup>6</sup>	5		10		5			5				5 <sup>3)</sup>		
S x 10 <sup>6</sup>	-		-		-			-				-		
A	680	880	920	1200	1400	1800	2200	2600	3600	4400	5600	6900	8000	9600
A	275	330	410	500	575	800	900	1000	1400	1750	2200	2600	3000	3600
W	4,8	7,9	7,9	9	11	8	11	14,9	26,3	33,3	49	59,2	60	72
mOhm	0,6	0,5	0,5	0,4	0,35	0,18	0,16	0,15						
g	7	7	-	-	-	-	-	-	-	-	-	-	-	-
g	5	5	-	-	-	-	-	-	-	-	-	-	-	-

1) Bei verringertem Steuerspannungsbereich 0,9 bis 1,0 x U<sub>s</sub> sowie verringerte Werte des Nennbetriebsstromes I<sub>b</sub>/AC1 auf I<sub>b</sub>/AC3

2) Bei verringertem Steuerspannungsbereich 1,0 x U<sub>s</sub> sowie verringerte Werte des Nennbetriebsstromes I<sub>b</sub>/AC1 auf I<sub>b</sub>/AC3

3) Nach jeweils 1x10<sup>6</sup> Schaltungen Austausch der Magnetkerne und des eingebauten Hilfskontaktblockes

# Leistungsschütze

## Technische Daten nach IEC 947-4-1, EN 60947-4-1, VDE 0660

Hilfsschaltglieder	Typ	K(G)3-10	K(G)3-14	K(G)3-18	K(G)3-22	K(G)3-24	K(G)3-32	K(G)3-40	K3-50	K3-62	K3-74
<b>Bemessungsisolationsspannung</b> $U_i$ <sup>1)</sup> V~		690				-			-		
<b>Thermischer Nennstrom</b> $I_{th}$ bis 690V											
Umgebungstemperatur	40°C A	10				-			-		
	60°C A	6				-			-		
<b>Gebrauchskategorie AC15</b>											
Bemessungsbetriebsstrom $I_e$	220-240V A	3				-			-		
	380-415V A	2				-			-		
	440V A	1,6				-			-		
	500V A	1,2				-			-		
	660-690V A	0,6				-			-		
<b>Gebrauchskategorie DC13</b>											
Bemessungsbetriebsstrom $I_e$	60V A	3,5				-			-		
	110V A	0,5				-			-		
	220V A	0,1				-			-		
<b>Kurzschlußschutz</b> größter Nennstrom der Sicherungen Kurzschlußstrom 1kA, ohne Verschweißen der Kontakte		gL (gG) A	20		(25) <sup>5)</sup>		-			-	
<b>Steuerstromkreis</b> <b>Leistung der Magnetspulen</b>											
wechselstrombetätigt	Einschalten	VA	33-45		90-115		140-165				
	Halten	VA	7-10		9-13		13-18				
		W	2,6-3		2,7-4		5,4-7				
gleichstrombetätigt	Einschalten	W	75		140		200				
	Halten	W	2		2		6				
DC-Magnetsystem (KG3)	Einschalten	W	3		4		-				
	Halten	W	3		4		-				
<b>Arbeitsbereich der Magnetspulen</b> in Vielfachen der Nennsteuerspannung $U_s$											
	wechselstrombetätigt			0,85-1,1		0,85-1,1		0,85-1,1		0,85-1,1	
	gleichstrombetätigt			0,8-1,1		0,8-1,1		0,8-1,1		0,8-1,1	
<b>Schaltzeiten</b> bei Steuerspannung $U_s \pm 10\%$ <sup>2) 3)</sup>											
wechselstrombetätigt	Schließverzögerung	ms	8-16		10-25		12-28				
	Öffnungsverzögerung	ms	5-13		8-15		8-15				
	Lichtbogendauer	ms	10-15		10-15		10-15				
gleichstrombetätigt mit Wechselstrom- magnetsystem	Schließverzögerung	ms	8-12		10-20		12-23				
	Öffnungsverzögerung	ms	8-13		10-15		10-18				
	Lichtbogendauer	ms	10-15		10-15		10-15				
DC-Magnetsystem (KG3)	Schließverzögerung	ms	65 - 85		65 - 85		-				
	Öffnungsverzögerung	ms	20 - 30 <sup>4)</sup>		20 - 30 <sup>4)</sup>		-				
	Lichtbogendauer	ms	10-15		10-15		-				
<b>Anschlußquerschnitte</b>											
Hilfsschaltglieder	eindrähtig	mm <sup>2</sup>	0,75-6		-		-				
	feindrähtig	mm <sup>2</sup>	1-4		-		-				
	feindrähtig mit Aderendhülse	mm <sup>2</sup>	0,75-4		-		-				
Magnetspule	eindrähtig	mm <sup>2</sup>	0,75-2,5		0,75-2,5		0,75-2,5				
	feindrähtig	mm <sup>2</sup>	0,5-2,5		0,5-2,5		0,5-2,5				
	feindrähtig mit Aderendhülse	mm <sup>2</sup>	0,5-1,5		0,5-1,5		0,5-1,5				
Anzahl der klemmbaren Leiter pro Klemme				2		2		2			
Hilfsschaltglieder	eindrähtig	AWG	18 - 10		-		-				
	feindrähtig	AWG	18 - 10		-		-				
Magnetspule	eindrähtig	AWG	14 - 12		14 - 12		14 - 12				
	feindrähtig	AWG	18 - 12		18 - 12		18 - 12				
Anzahl der klemmbaren Leiter pro Klemme				2		2		2			

1) Gilt für: Netze mit geerdetem Sternpunkt, Überspannungskategorie I bis IV, Verschmutzungsgrad 3 (Norm-Industrie):  $U_{mp} = 8kV$ .  
Werte für andere Bedingungen auf Anfrage.

2) Gesamte Ausschaltzeit = Öffnungsverzögerung + Lichtbogendauer

3) Die Zeiten des Ausverzugs der Schließer und des Einverzugs der Öffner vergrößern sich, wenn die Schützpulen gegen Spannungsspitzen bedämpft werden (Varistor, RC-Glied, Entstördiode).

4) mit integrierter Schutzbeschaltung 5) nur für Schütze KG3-..A..

# Leistungsschütze

## Technische Daten nach IEC 947-4-1, EN 60947-4-1, VDE 0660

Typ	K3-90	K3-115	K3-116	K3-151	K3-176	K3-210	K3-260	K3-316	K3-450	K3-550	K3-700	K3-860	K3-1000	K3-1200
V~	-	-	-	-	-	-	-	-	690	690	690	690	690	690
A	-	-	-	-	-	-	-	-	10	10	10	10	10	10
A	-	-	-	-	-	-	-	-	-	-	-	-	-	-
-	-	-	-	-	-	-	-	-	-	-	-	-	-	-
A	-	-	-	-	-	-	-	-	3	3	3	3	3	3
A	-	-	-	-	-	-	-	-	2	2	2	2	2	2
A	-	-	-	-	-	-	-	-	1,5	1,5	1,5	1,5	1,5	1,5
A	-	-	-	-	-	-	-	-	1,5	1,5	1,5	1,5	1,5	1,5
A	-	-	-	-	-	-	-	-	1	1	1	1	1	1
A	-	-	-	-	-	-	-	-	-	-	-	-	-	-
A	-	-	-	-	-	-	-	-	1	1	1	1	1	1
A	-	-	-	-	-	-	-	-	0,5	0,5	0,5	0,5	0,5	0,5
A	-	-	-	-	-	-	-	-	-	-	-	-	-	-
A	-	-	-	-	-	-	-	-	10	10	10	10	10	10
VA	165-220	-	-	350	-	-	360	-	800-950	-	1350-1600	-	2400	-
VA	2,5-5	-	-	5	-	-	5	-	9-11	-	21-25	-	70	-
W	2,5-5	-	-	5	-	-	5	-	9-11	-	21-25	-	70	-
W	250	-	-	350	-	-	360	-	700-850	-	1300-1550	-	2100	-
W	5	-	-	5	-	-	5	-	8-10	-	18-22	-	60	-
W	-	-	-	-	-	-	-	-	-	-	-	-	-	-
W	-	-	-	-	-	-	-	-	-	-	-	-	-	-
ms	0,85-1,1 0,8-1,1	-	-	0,85-1,1 0,85-1,1	-	-	0,85-1,1 0,85-1,1	-	0,85-1,1 0,85-1,1	-	0,85-1,1 0,85-1,1	-	0,85-1,1 0,85-1,1	-
ms	20-35	-	-	30-60	-	-	40-60	-	50-100	-	50-100	-	50-100	-
ms	35-50	-	-	30-80	-	-	15-45	-	150-200 / 500-1000 <sup>1)</sup>	-	25-50	-	25-50	-
ms	10-15	-	-	-	-	-	-	-	-	-	-	-	-	-
ms	20-35	-	-	30-60	-	-	40-60	-	-	-	-	-	-	-
ms	35-50	-	-	30-80	-	-	15-45	-	-	-	-	-	-	-
ms	10-15	-	-	-	-	-	-	-	-	-	-	-	-	-
ms	-	-	-	-	-	-	-	-	-	-	-	-	-	-
ms	-	-	-	-	-	-	-	-	-	-	-	-	-	-
ms	-	-	-	-	-	-	-	-	-	-	-	-	-	-
mm <sup>2</sup>	-	-	-	-	-	-	-	-	0,75-2,5	-	0,75-2,5	-	0,75-2,5	-
mm <sup>2</sup>	-	-	-	-	-	-	-	-	0,75-2,5	-	0,75-2,5	-	0,75-2,5	-
mm <sup>2</sup>	-	-	-	-	-	-	-	-	-	-	-	-	-	-
mm <sup>2</sup>	0,75-2,5	-	-	1-2,5	-	-	1-2,5	-	1-2,5	-	1-2,5	-	1-2,5	-
mm <sup>2</sup>	0,5-2,5	-	-	1-2,5	-	-	1-2,5	-	1-2,5	-	1-2,5	-	1-2,5	-
mm <sup>2</sup>	0,5-1,5	-	-	-	-	-	-	-	-	-	-	-	-	-
mm <sup>2</sup>	2	-	-	2	-	-	2	-	2	-	2	-	2	-
AWG	-	-	-	-	-	-	-	-	16 - 12	-	16 - 12	-	16 - 12	-
AWG	-	-	-	-	-	-	-	-	16 - 12	-	16 - 12	-	16 - 12	-
AWG	14 - 12	-	-	16 - 12	-	-	16 - 12	-	16 - 12	-	16 - 12	-	16 - 12	-
AWG	18 - 12	-	-	16 - 12	-	-	16 - 12	-	16 - 12	-	16 - 12	-	16 - 12	-
AWG	2	-	-	2	-	-	2	-	2	-	2	-	2	-

1) Normale oder verlängerte Abfallzeit einstellbar



# Leistungsschütze

## Technische Daten nach IEC 947-4-1, EN 60947-4-1, VDE 0660

Hauptstromkreis	Typ	K2-09	K2-12	K2-16	K2-23	K2-30	K2-37	K2-45	K2-60	K85	K110
<b>Bemessungsisolationsspannung <math>U_i</math></b> <sup>1)</sup>	V~	690	690	690	690	690	690	690	690	750	750
<b>Einschaltvermögen <math>I_{eff}</math></b> bei $U_e = 690V\sim$	A	200	200	200	400	500	500	700	900	1100	1200
<b>Ausschaltvermögen <math>I_{eff}</math></b>	400V~ A	180	180	200	380	400	400	600	800	950	1100
K2-09 bis K2-16 $\cos\phi = 0,65$	500V~ A	150	150	180	300	370	370	500	700	850	1100
K2-23 bis K3-1200 $\cos\phi = 0,35$	690V~ A	100	100	150	260	340	340	400	500	600	600
	1000V~ A	-	-	-	-	-	-	-	-	-	-
<b>Gebrauchskategorie AC1</b>											
<b>Schalten von ohmscher Last</b>											
Bemessungsbetriebsstrom $I_e (=I_{th})$ bei 40°C, offen	<b>A</b>	<b>25</b>	<b>25</b>	<b>25</b>	<b>45</b>	<b>50</b>	<b>50</b>	<b>80</b>	<b>100</b>	<b>150</b>	<b>170</b>
Bemessungsleistung	220V kW	9,5	9,5	9,5	17	19	19	30	38	57	64
von Drehstromverbrauchern	230V kW	10	10	10	18	20	20	31,5	40	59	67
50-60Hz, $\cos\phi = 1$	240V kW	10,5	10,5	10,5	18,5	20,5	20,5	33	41	62	70
	380V kW	16,5	16,5	16,5	29,5	33	33	52	65	98	111
	400V kW	17,5	17,5	17,5	31	34,5	34,5	55	69	103	117
	415V kW	18	18	18	32	36	36	57	71	107	122
	440V kW	19	19	19	34	38	38	61	76	114	129
	500V kW	21,5	21,5	21,5	39	43	43	69	86	130	147
	660V kW	28,5	28,5	28,5	51	57	57	91	114	171	194
	690V kW	29,5	29,5	29,5	53,5	60	60	95	119	179	203
Bemessungsbetriebsstrom $I_e (=I_{th})$ bei 60°C, gekapselt	A	20	25	25	35	40	40	63	80	100	125
Bemessungsleistung	220V kW	7,5	9,5	9,5	13	15	15	24	30	38	47
von Drehstromverbrauchern	230V kW	8	10	10	13,5	16	16	25	31,5	40	49
50-60Hz, $\cos\phi = 1$	240V kW	8	10,5	10,5	14,5	16,5	16,5	26	33	41	52
	380V kW	13	16,5	16,5	23	26	26	41	52	65	82
	400V kW	13,5	17,5	17,5	24	27,5	27,5	43	55	69	86
	415V kW	14	18	18	25	28,5	28,5	45	57	71	89
	440V kW	15	19	19	26,5	30	30	48	61	71	95
	500V kW	17	21,5	21,5	30	34	34	54	69	86	116
	660V kW	22,5	28,5	28,5	40	45	45	72	91	114	142
	690V kW	23,5	29,5	29,5	42	48	48	75	95	119	149
Mindest-Anschlußquerschnitt bei Belastung mit $I_e (=I_{th})$	mm <sup>2</sup>	4	4	4	10	10	10	25	35	50	70
<b>Gebrauchskategorie AC2 und AC3</b>											
<b>Schalten von Drehstrommotoren</b>											
Bemessungsbetriebsstrom $I_e$ offen und gekapselt	220V A	12	15	18	23	30	37	45	63	85	110
	230V A	11,5	14,5	17,5	23	30	37	45	61	85	110
	240V A	11	14	17	23	30	37	45	60	85	110
	<b>380-400V A</b>	<b>10</b>	<b>12</b>	<b>16</b>	<b>23</b>	<b>30</b>	<b>37</b>	<b>45</b>	<b>60</b>	<b>85</b>	<b>110</b>
	415-440V A	9	12	16	23	30	37	45	60	85	110
	500V A	9	12	16	23	30	30	45	55	85	110
	660V A	7	9	9	17,5	21	21	33	42	60	60
	690V A	6,5	8,5	8,5	17	20	20	31	40	58	58
Bemessungsleistung von Drehstrommotoren 50-60Hz	220-230V kW	3	4	5	6	8,5	11	12,5	18,5	25	33
	240V kW	3	4	5	7	9	11,5	13,5	19	27	35
	<b>380-400V kW</b>	<b>4</b>	<b>5,5</b>	<b>7,5</b>	<b>11</b>	<b>15</b>	<b>18,5</b>	<b>22</b>	<b>30</b>	<b>45</b>	<b>55</b>
	415V kW	4,5	6	8,5	12	16	20	24	33	49	63
	440V kW	4,5	6	8,5	12	16	20	24	33	49	63
	500V kW	5,5	7,5	10	15	18,5	18,5	30	37	55	55
	660-690V kW	5,5	7,5	7,5	15	18,5	18,5	30	37	55	55

1) Gilt bei 690V~ für: Netze mit geerdetem Sternpunkt, Überspannungskategorie I bis IV, Verschmutzungsgrad 3 (Norm-Industrie):  $U_{imp} = 8kV$ .  
Werte für andere Bedingungen auf Anfrage.

# Leistungsschütze

## Technische Daten nach IEC 947-4-1, EN 60947-4-1, VDE 0660

Hauptstromkreis	Typ	K2-09	K2-12	K2-16	K2-23	K2-30	K2-37	K2-45	K2-60	K85	K110
<b>Gebrauchskategorie AC4</b>											
<b>Schalten v. Käfigläufermotoren, Reversieren</b>											
Bemessungsbetriebsstrom I <sub>e</sub>	220V A	12	15	16	23	30	37	45	63	85	98
offen und gekapselt	230V A	11,5	14,5	16	23	30	37	45	61	85	98
	240V A	11	14	16	23	30	37	45	60	85	98
	<b>380-400V A</b>	<b>10</b>	<b>12</b>	<b>16</b>	<b>23</b>	<b>30</b>	<b>37</b>	<b>45</b>	<b>60</b>	<b>85</b>	<b>85</b>
	415V A	9	12	16	21	28	37	45	60	85	85
	440V A	9	12	16	21	28	37	45	60	85	85
	500V A	9	12	16	17	23	23	45	55	85	85
	660V A	7	9	9	13	17	17	33	42	60	60
	690V A	6,5	8,5	8,5	12,5	16,5	16,5	31	40	57,5	57,5
Bemessungsleistung von Drehstrommotoren 50-60Hz	220-230V kW	3	4	5	6	8,5	11	12,5	18,5	25	30
	240V kW	3	4	5	7	9	11,5	13,5	19	27	32
	<b>380-400V kW</b>	<b>4</b>	<b>5,5</b>	<b>7,5</b>	<b>11</b>	<b>15</b>	<b>18,5</b>	<b>22</b>	<b>30</b>	<b>45</b>	<b>45</b>
	415-440V kW	4,5	6	8,5	11	15	20	24	33	49	49
	500V kW	5,5	7,5	10	11	15	15	30	37	55	55
	660-690V kW	5,5	7,5	7,5	11	15	15	30	37	55	55
<b>Gebrauchskategorie AC5a</b>											
<b>Schalten von Gasentladungslampen</b>											
Bemessungsbetriebsstrom I <sub>e</sub> pro Pol bei 220/230V											
Leuchtstofflampen, unkompensiert	A	20	20	20	35	40	40	65	85	100	120
Leuchtstofflampen, einzelkompensiert	A	7	9	9	18	22	22	30	40	55	70
Leuchtstofflampen, Duo-Schaltung	A	22,5	22,5	22,5	41	45	45	72	90	112	144
Metalldampflampen <sup>1)</sup> , unkompensiert	A	12	15	15	28	30	30	50	62	85	90
Metalldampflampen <sup>1)</sup> , einzelkompensiert	A	7	9	9	18	22	22	30	40	55	70
Quecksilberdampflampen <sup>2)</sup> , unkompens.	A	22,5	25	25	41	45	45	72	90	112	144
Quecksilberdampflampen <sup>2)</sup> , einzelkomp.	A	7	9	9	18	22	22	30	40	55	70
Mischlichtlampen <sup>3)</sup>	A	20	20	20	35	40	40	65	85	100	120
<b>Gebrauchskategorie AC5b</b>											
<b>Schalten von Glühlampen<sup>4)</sup></b>											
Bemessungsbetriebsstrom I <sub>e</sub> pro Pol bei 220/230V	A	12,5	12,5	12,5	25	31	31	43	56	69	75
<b>Gebrauchskategorie AC6a</b>											
<b>Schalten von Transformatoren, primärseitig bei Einschalttrush</b>											
Bemessungsbetriebsstrom I <sub>e</sub>	n 400V A	30	30	30	30	30	30	30	30	30	30
		4,5	5,5	7,5	10,5	13,5	13,5	20	27	38	50
Bemessungsleistung in Abhängigkeit vom Einschalttrush n	220-230V kVA	1,8	2,2	3	4,2	5,4	5,4	8	10,7	15	20
	240V kVA	1,9	2,3	3,1	4,3	5,6	5,6	8,3	11,2	15,5	20,5
	380-400V kVA	3,1	3,8	5,2	7,3	9,3	9,3	13,5	18,5	26	34
Für abweichende Einschalttrush-Faktoren x ist die Leistung neu zu berechnen	415-440V kVA	3,4	4,2	5,7	8	10,2	10,2	15	20,5	29	38
	500V kVA	3,9	4,8	6,5	9	11,5	11,5	17	23	33	43
	660-690V kVA	5,4	6,5	9	12,5	16	16	24	32	45	60
<b>Gebrauchskategorie DC1</b>											
<b>Schalten von ohmscher Last</b>											
Zeitkonstante L/R ≤ 1ms	1 Pol 24V A	20	25	25	45	50	50	80	100	150	170
Bemessungsbetriebsstrom I <sub>e</sub>	60V A	20	25	25	45	50	50	80	100	150	170
	110V A	6	6	6	10	10	10	12	12	20	25
	220V A	0,8	0,8	0,8	1,4	1,4	1,4	1,4	1,4	2	2,5
	2 Pole in Serie 24V A				45	50	50				
	60V A				45	50	50				
	110V A				45	50	50				
	220V A				10	10	10				
	3 Pole in Serie 24V A	20	25	25	45	50	50	80	100	150	170
	60V A	20	25	25	45	50	50	80	100	150	170
	110V A	20	25	25	45	50	50	80	100	150	170
	220V A	16	20	20	30	35	35	63	80	100	160

1) Halogen-Metalldampflampen und Natriumdampflampen (Hoch- und Niederdrucklampen)

2) Hochdrucklampen

3) Verbundlampen, die aus einem Quecksilberdampf-Hochdruckbrenner und einer Wolframwendel in einem mit Leuchtstoff beschichteten Glaskolben bestehen (= Tageslichtlampen)

4) Einschaltstromspitze ca. 16 x I<sub>e</sub>

5) Bei Zentralkompensationen Einschalt-Stromspitze beachten (Kondensatorschütze)

# Leistungsschütze

## Technische Daten nach IEC 947-4-1, EN 60947-4-1, VDE 0660

Hauptstromkreis	Typ	K2-09	K2-12	K2-16	K2-23	K2-30	K2-37	K2-45	K2-60	K85	K110
<b>Gebrauchskategorie DC3 und DC5</b>											
<b>Schalten von Nebenschluß- und Reihenschlußmotoren</b>											
Zeitkonstante L/R ≤ 15ms	1 Pol 24V A	20	25	25	45	50	50	80	100	150	170
Bemessungsbetriebsstrom I <sub>e</sub>	60V A	6	6	6	30	30	30	60	60	85	110
	110V A	1,2	1,2	1,2	1,8	1,8	1,8	1,8	1,8	2	2,5
	220V A	0,2	0,2	0,2	0,2	0,2	0,2	0,25	0,25	0,5	0,5
	2 Pole in Serie 24V A				45	50	50				
	60V A				45	50	50				
	110V A				30	30	30				
	220V A				1,8	1,8	1,8				
	3 Pole in Serie 24V A	20	25	25	45	50	50	80	100	150	170
	60V A	20	25	25	40	40	40	80	80	100	110
	110V A	20	20	20	40	40	40	80	80	100	110
	220V A	2,5	2,5	2,5	4	4	4	5	5	7	8
<b>Zulässige Umgebungstemperatur</b>											
Betrieb	offen °C										
	gekapselt °C										
mit Motorschutzrelais	offen °C										
	gekapselt °C										
Lagerung	°C										
<b>Kurzschlußschutz</b>											
für Schütze ohne Motorschutz											
Koordinations-Type "1" nach IEC 947-4-1, Verschweißen der Kontakte ohne Gefahr für Personen											
max. Schmelzsicherung	gL (gG) A	63	63	63	80	80	80	160	160	250	250
Koordinations-Type "2" nach IEC 947-4-1, leichte Verschweißung möglich											
max. Schmelzsicherung	gL (gG) A	25	35	35	50	50	50	100	125	160	200
Zuordnungsart ohne Verschweißen d. Kontakte											
max. Schmelzsicherung	gL (gG) A	16	16	16	25	35	35	50	63	100	125
für Schütze mit Motorschutz bestimmt das Gerät mit der kleineren Vorsicherung (Schütz oder Motorschutz) die Sicherung der Kombination.											
<b>Anschlußquerschnitte</b>											
für Schütze ohne Motorschutz											
für Hauptleiter	ein- bzw. mehrdrähtig mm <sup>2</sup>	0,75 - 4		1,5-10 + 1,5-6		4 - 35 <sup>2)</sup>		10 - 70 <sup>2)</sup>			
	feindrähtig mm <sup>2</sup>	0,75 - 2,5		1,5-6 + 1,5-4		6 - 25 <sup>2)</sup>		10 - 70 <sup>2)</sup>			
	feindrähtig mit Aderendhülse mm <sup>2</sup>	0,5 - 2,5		1,5-6 + 1,5-4		4 - 25		10 - 35			
Anzahl der klemmbaren Leiter pro Klemme		2		1+1		1		1			
Hauptleiter	eindrähtig AWG	14 - 10		14 - 10 + 14 - 10		10		10			
	feindrähtig AWG	18 - 10		14 - 8 + 14 - 10		10 - 2		6 - 0			
Anzahl der klemmbaren Leiter pro Klemme		2		1+1		1		1			
<b>Schaltheufigkeit</b>											
Schütze ohne Motorschutz											
	Leerschalthäufigkeit 1/h	10000		7000		7000		3000			
	AC3, I <sub>e</sub> 1/h	600		600		400		300			
	AC4, I <sub>e</sub> 1/h	120		120		120		120			
	DC3, I <sub>e</sub> 1/h	600		600		400		300			
<b>Mechanische Lebensdauer</b>											
AC-Betätigung	S x 10 <sup>6</sup>	10		10		10		5			
DC-Betätigung mit Sparschaltung	S x 10 <sup>6</sup>	10		10		10		5			
<b>Kurzzeitstromfestigkeit</b>											
10s-Strom	A	96	120	144	184	240	296	360	504	680	880
<b>Verlustleistung</b>											
pro Pol	bei I <sub>e</sub> /AC3 400V W	0,21	0,26	0,4	0,63	1,1	1,7	1,8	3,6	4,3	6,0
<b>Schocksicherheit nach IEC 68-2-27</b>											
Schockdauer 20ms sinusförmig	S g	10	10	10	8	8	8	8	8	7	7
	Ö g	6	6	6	5	5	5	-	-	5	5

1) Bei verringertem Steuerspannungsbereich 0,9 bis 1,0 x U<sub>s</sub> sowie verringerte Werte des Nennbetriebsstromes I<sub>e</sub> /AC1 auf I<sub>e</sub> /AC3

2) Maximaler Anschlußquerschnitt mit vorbereitetem Leiter

# Leistungsschütze

## Technische Daten nach IEC 947-4-1, EN 60947-4-1, VDE 0660

Hilfsschaltglieder	Typ	K2-09	K2-12	K2-16	K2-23	K2-30	K2-37	K2-45	K2-60	K85	K110
<b>Bemessungsisolationsspannung</b> $U_i$ <sup>1)</sup>	V~		690			690			-		690
<b>Thermischer Nennstrom</b> $I_{th}$ bis 690V											
Umgebungstemperatur	40°C A		16			16			-		16
	60°C A		12			12			-		12
<b>Gebrauchskategorie AC15</b>											
Bemessungsbetriebsstrom $I_e$	220-240V A		12			12			-		12
	380-415V A		4			4			-		6
	440V A		4			4			-		6
	500V A		3			3			-		4
	660-690V A		1			1			-		2
<b>Gebrauchskategorie DC13</b>											
Bemessungsbetriebsstrom $I_e$	60V A		8			8			-		8
	110V A		1			1			-		2
	220V A		0,1			0,1			-		0,1
<b>Kurzschlußschutz</b>											
größter Nennstrom der Sicherungen											
Kurzschlußstrom 1kA, ohne Verschweißen der Kontakte	gL (gG) A		25			-			-		25
f. Schütze mit Motorschutz bestimmt das Gerät mit der kleineren Steuersicherung (Schütz oder Motorschutz) die Sicherung der Kombination.											
<b>Steuerstromkreis</b>											
<b>Leistung der Magnetspulen</b>											
wechselstrombetätigt	Einschalten VA		33-45			90-115			140-165	280-350	350-420
Halten	VA		7-10			9-13			13-18	16-23	23-29
	W		2,6-3			2,7-4			5,4-7	4-6	6-7,3
gleichstrombetätigt	Einschalten W		75			140			200	170	320
m. Sparschaltung	Halten W		2			2			6	2	4
<b>Arbeitsbereich der Magnetspulen</b>											
in Vielfachen der Nennsteuerspannung $U_s$											
wechselstrombetätigt			0,85-1,1			0,85-1,1			0,85-1,1		0,85-1,1
gleichstrombetätigt			0,8-1,1			0,8-1,1			0,8-1,1		0,8-1,1
<b>Schaltzeiten</b> bei Steuerspannung $U_s \pm 10\%$ <sup>2) 3)</sup>											
wechselstrombetätigt	Schließverzögerung ms		8-16			10-25			12-28		13-30
	Öffnungsverzögerung ms		5-13			8-15			8-15		8-15
	Lichtbogendauer ms		10-15			10-15			10-15		10-15
gleichstrombetätigt	Schließverzögerung ms		8-12			10-20			12-23		20-30
mit Wechselstrommagnetsystem	Öffnungsverzögerung ms		8-13			10-15			10-18		10-18
	Lichtbogendauer ms		10-15			10-15			10-15		10-15
<b>Anschlußquerschnitte</b>											
Hilfsschaltglieder	eindrätig mm <sup>2</sup>		0,75-4			-			-		0,75-2,5
	feindrätig mm <sup>2</sup>		0,75-2,5			-			-		0,75-2,5
	feindrätig mit Aderendhülse mm <sup>2</sup>		0,5-2,5			-			-		0,5-1,5
Magnetspule	eindrätig mm <sup>2</sup>		0,75-2,5			0,75-2,5			0,75-2,5		0,75-2,5
	feindrätig mm <sup>2</sup>		0,5-2,5			0,5-2,5			0,5-2,5		0,5-2,5
	feindrätig mit Aderendhülse mm <sup>2</sup>		0,5-1,5			0,5-1,5			0,5-1,5		0,5-1,5
Anzahl der klemmbaren Leiter pro Klemme			2			2			2		2

1) Gilt für: Netze mit geerdetem Sternpunkt, Überspannungskategorie I bis IV, Verschmutzungsgrad 3 (Norm-Industrie):  $U_{mp} = 8kV$ .  
Werte für andere Bedingungen auf Anfrage.

2) Gesamte Ausschaltzeit = Öffnungsverzögerung + Lichtbogendauer

3) Die Zeiten des Ausverzugs der Schließer und des Einverzugs der Öffner vergrößern sich, wenn die Schützspulen gegen Spannungsspitzen bedämpft werden (Varistor, RC-Glied, Entstördiode).

# Leistungsschütze für Nordamerika

## Technische Daten nach UL508

Hauptschaltglieder (cULus)	Typ	K(G)3-10	K(G)3-14	K(G)3-18	K(G)3-22	K(G)3-24	K(G)3-32	K(G)3-40	K3-50	K3-62	K3-74
Bemessungsbetriebsstrom "General Use"	A	25	25	30	30	50	65	80	110	120	130
<b>Motor DOL 3-phasig</b> bei 60Hz Betriebsstrom	600V A	10	14	18	22	22	27	34	44	52	66
Bemessungsbetriebsleistung	110-120V hp	1½	2	2	3	5	5	7½	10	10	10
	200V hp	3	3	5	5	7½	10	10	15	20	25
	220-240V hp	3	3	7½	7½	10	10	15	20	25	30
	277V hp	3	5	7½	7½	7½	10	15	20	25	30
	380-415V hp	5	5	10	10	10	15	20	25	30	40
	440-480V hp	5	7½	10	15	15	20	25	30	40	50
	550-600V hp	7½	10	15	20	20	25	30	40	50	50
<b>Motor DOL 1-phasig</b> bei 60Hz Betriebsstrom	600V A	10	14	18	22	22	27	34	44	52	66
Bemessungsbetriebsleistung	110-120V hp	½	¾	1	1½	1½	2	3	3	5	7½
	200V hp	1	1,5	2	3	3	5	7½	7½	10	15
	220-240V hp	1½	2	3	3	5	5	7½	10	15	15
	277V hp	2	3	3	5	5	7½	10	10	15	15
	380-415V hp	3	3	5	5	5	7½	10	15	20	20
	440-480V hp	3	5	5	7½	7½	10	15	20	25	25
	550-600V hp	3	5	7½	10	10	15	20	25	30	30
<b>Motor DOL 3-phasig</b> entspr. ANSI A17.5 Betriebsstrom	600V A	-	-	-	-	15	22	-	27	37	-
Bemessungsbetriebsleistung	110-120V hp	-	-	-	-	2	3	-	3	5	-
für Drehstrommotoren	200V hp	-	-	-	-	3	5	-	7½	10	-
von Aufzügen bei 60Hz (500.000 Schaltungen)	220-240V hp	-	-	-	-	5	7½	-	7½	10	-
	440-480V hp	-	-	-	-	10	15	-	20	25	-
	550-600V hp	-	-	-	-	10	20	-	25	30	-
Betriebsstrom 2 Kontakte in Serie	600V A	-	-	-	-	22	27	-	44	52	66
Sicherung Class RK5 / Max. Kurzschlußstrom	A/kA	50/5	50/5	70/5	90/5	90/5	125/5	175/5	200/5	250/5	300/5
Sicherung Class T / Max. Kurzschlußstrom	A/kA	45/100	50/100	70/100	90/100	110/100	150/100	150/100	175/100	175/100	175/100
Bemessungsbetriebsspannung	V	600	600	600	600	600	600	600	600	600	600
<b>Hilfsschaltglieder (cULus)</b>		A600	A600	A600	A600	-	-	-	-	-	-

Hauptschaltglieder (cULus)	Typ	K2-09	K2-12	K2-16	K2-23	K2-30	K2-45	K2-60	K85	K110
Bemessungsbetriebsstrom "General Use"	A	25	25	25	40	40	72	90	125	150
<b>Motor DOL 3-phasig</b> bei 60Hz Bemessungsbetriebsleistung	110-120V hp	1½	2	2	3	5	-	-	15	-
	200V hp	2	3	3	5	7½	10	15	-	30
	220-240V hp	3	3	5	7½	10	15	20	35	40
	440-480V hp	5	7½	10	15	20	30	40	65	75
	550-600V hp	7½	10	15	20	25	40	50	85	100
<b>Motor DOL 1-phasig</b> bei 60Hz Bemessungsbetriebsleistung	110-120V hp	½	¾	1	1½	2	3	5	8	10
	200V hp	1	2	2	3	3	5	7½	-	20
	220-240V hp	1½	2	3	3	5	7½	10	20	20
Sicherung / Max. Kurzschlußstrom	A/kA	30/5	40/5	50/5	60/5	110/5	175/5	175/5	-	300/5
Bemessungsbetriebsspannung	V	600	600	600	600	600	600	600	600	600
<b>Auxiliary Contacts (cULus)</b>		A600	A600	A600	A600	A600	-	-	A600	A600

# Leistungsschütze für Nordamerika

## Technische Daten nach UL508

Typ	K3-90	K3-115	K3-116	K3-151	K3-176	K3-210	K3-260	K3-316	K3-450	K3-550	K3-700	K3-860	K3-1000	K3-1200
A	160	200	150	180	220	250	300	350	420	520	700	810	-	1215
A	85	99		125	150	190	240	300	300	400	550	700	-	1000
hp	15	20	-	-	-	-	-	-	-	-	-	-	-	-
hp	25	35	30	40	50	60	75	100	125	150	200	250	-	450
hp	35	40	40	50	60	75	100	125	125	150	250	300	-	450
hp	-	-	-	-	-	-	-	-	-	-	-	-	-	-
hp	50	60	-	-	-	-	-	-	-	-	-	-	-	-
hp	65	75	75	100	125	150	200	250	250	350	500	600	-	900
hp	85	100	100	125	150	200	250	300	250	350	500	600	-	900
A	86	103		125	150	-	-	-	-	-	-	-	-	-
hp	8	10	10	15	25	-	-	-	-	-	-	-	-	-
hp	15	20	20	-	-	-	-	-	-	-	-	-	-	-
hp	20	25	-	25	30	40	50	50	-	-	-	-	-	-
hp	20	25	-	-	-	-	-	-	-	-	-	-	-	-
hp	30	40	-	-	-	-	-	-	-	-	-	-	-	-
hp	40	50	-	-	-	-	-	-	-	-	-	-	-	-
hp	50	60	-	-	-	-	-	-	-	-	-	-	-	-
A	-	-	-	-	-	-	-	-	-	-	-	-	-	-
hp	-	-	-	-	-	-	-	-	-	-	-	-	-	-
hp	-	-	-	-	-	-	-	-	-	-	-	-	-	-
hp	-	-	-	-	-	-	-	-	-	-	-	-	-	-
hp	-	-	-	-	-	-	-	-	-	-	-	-	-	-
A	-	-	-	-	-	-	-	-	-	-	-	-	-	-
A/kA	300/10	300/10	225/10	300/10	350/10	400/18	500/18	500/18	1200/18	1200/18	2000/30	2000/30	-	2000/42
A/kA	300/100 <sup>3)</sup>	300/100 <sup>3)</sup>	-	-	-	-	-	-	-	-	-	-	-	-
V	600	600	600	600	600	600	600	600	600	600	600	600	600	600
	-	-	-	-	-	-	-	-	A600	A600	A600	A600	-	A600

Hauptschaltglieder (cULus)	Typ	K3-18NK	K3-18NBK	K3-24K	K3-32K	K3-50K	K3-62K	K3-74K	K3-90K	K3-115K
Bemessungsbetriebsleistung von Kondensatoren bei 60Hz (3ph)	110-120V kVAr	0-3,5	0-3,5	3-5,5	3-7	6,5-10	6,5-15	6,5-18 <sup>1)</sup>	10-24	10-28 <sup>2)</sup>
	200V kVAr	0-6	0-6	4,5-10	4,5-12,5	10-16,7	10-25	10-32 <sup>1)</sup>	17-40	17-46 <sup>2)</sup>
	220-240V kVAr	0-7	0-7	5,5-11	5,5-15	12,5-20	12,5-30	12,5-36 <sup>1)</sup>	20-47	20-56 <sup>2)</sup>
	440-480V kVAr	0-15	0-15	11,5-25	11,5-30	25-40	25-60	25-72 <sup>1)</sup>	40-95	40-114 <sup>2)</sup>
	550-600V kVAr	0-18	0-18	14,5-30	14,5-35	31-50	31-75	31-90 <sup>1)</sup>	50-120	50-143 <sup>2)</sup>
Sicherung Class RK5 / Max. Kurzschlußstrom	A/kA	70/5	70/5	90/5	125/5	200/5	250/5	300/5	300/10	300/10
Sicherung Class T / Max. Kurzschlußstrom	A/kA	80/100	80/100	110/100	150/100	175/100	175/100	175/100	300/100 <sup>3)</sup>	300/100 <sup>3)</sup>
Bemessungsbetriebsspannung	V	600	600	600	600	600	600	600	600	600
Hilfsschaltglieder (cULus)		A600	A600	-	-	-	-	-	-	-

1) Thermische Belastbarkeit des Grundschrützes K3-74A berücksichtigen: I<sub>th</sub> 130A

2) Anschlußquerschnitte bei maximaler Belastung beachten

3) Class T und Class RK1

# Leistungsschütze

## Schaltstücklebensdauer

Die folgenden Kennlinien erlauben die Auswahl des passenden Schützes typs entsprechend Betriebsspannung, Leistung und Verwendungszweck (AC1, AC3- oder AC4-Betrieb).

Die Motorleistungen  $P_n$  sind auf jeweils vier Skalen für jede Gebrauchskategorie, entsprechend den am häufigsten vorkommenden Betriebsspannungen angegeben.

Zur Auswahl eines Schützes für die Verwendung gemäß Gebrauchskategorie **AC3** (Ausschaltstrom  $I_a = I_e$ ) ist von den **Motorleistungen** auf den rechten vier Skalen, für die Verwendung gemäß Gebrauchskategorie **AC4** (Ausschaltstrom  $I_a = 6 \times I_e$ ) von den **Motorleistungen** auf den linken vier Skalen auszugehen. <sup>1)</sup>

Zur Auswahl eines Schützes für die Verwendung gemäß Gebrauchskategorie **AC1** ist vom **Ausschaltstrom** ( $I_a = I_e/AC1$ ) auszugehen. <sup>1)</sup>

Für den häufig vorkommenden AC3/AC4-Mischbetrieb kann die Schaltstücklebensdauer näherungsweise nach folgender Gleichung berechnet werden:

$$M = \frac{AC3}{1 + \frac{\%AC4}{100} \times \left( \frac{AC3}{AC4} - 1 \right)}$$

Hierin bedeuten:

M = Schaltstücklebensdauer in Schaltspielen AC3/AC4-Mischbetrieb

AC3 = Schaltstücklebensdauer in Schaltspielen bei AC3-Betrieb (Normalbetrieb).

Ausschaltstrom  $I_a$  = Motornennstrom  $I_n$ .

AC4 = Schaltstücklebensdauer in Schaltspielen bei AC4-Betrieb (Tippbetrieb).

Ausschaltstrom  $I_a$  = Mehrfaches des Motornennstromes  $I_n$ .

%AC4 = Anteil der AC4-Schaltungen an den Gesamtschaltungen in Prozent.

### Motorleistung

#### $P_n = AC4$

660/ 500V 380/ 220/

690V 400V 230V

kW kW kW kW

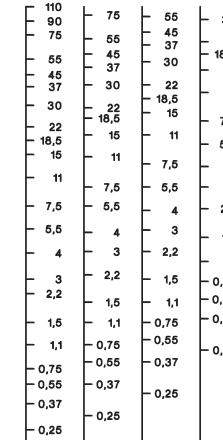

660/ 500V 380/ 220/ 690V 400V 230V

### Motorleistung

#### $P_n = AC3$

660/ 500V 380/ 220/

690V 400V 230V

kW kW kW kW

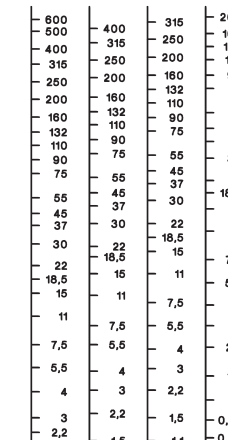

660/ 500V 380/ 220/ 690V 400V 230V

### Ausschaltstrom

#### $I_a (= I_e = AC1)$

A

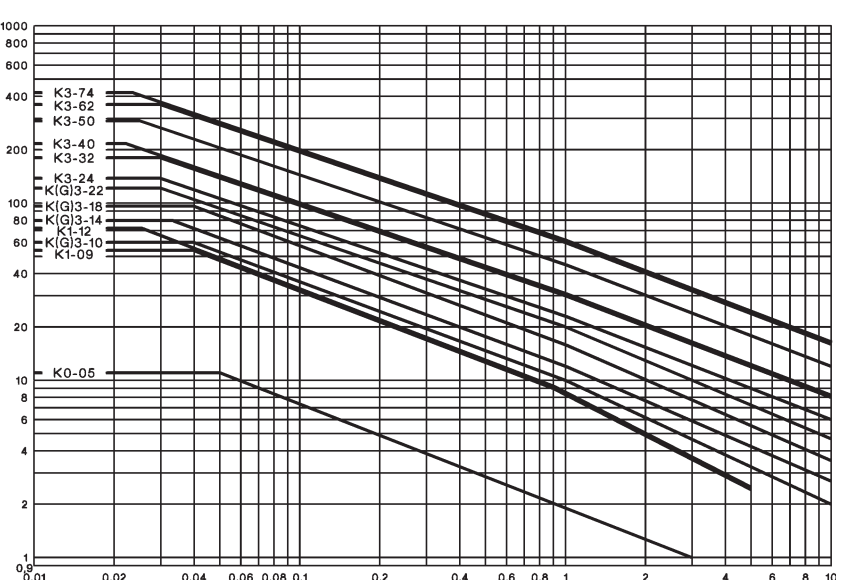

Millionen Schaltspiele

### Motorleistung

#### $P_n = AC4$

660/ 500V 380/ 220/

690V 400V 230V

kW kW kW kW

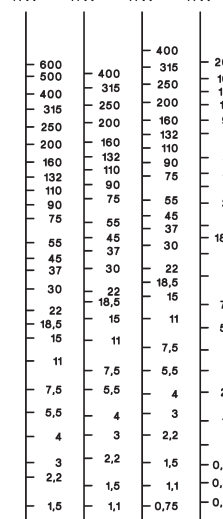

660/ 500V 380/ 220/ 690V 400V 230V

### Motorleistung

#### $P_n = AC3$

660/ 500V 380/ 220/

690V 400V 230V

kW kW kW kW

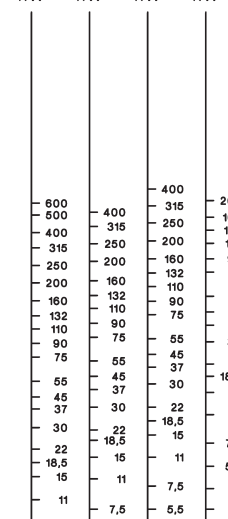

660/ 500V 380/ 220/ 690V 400V 230V

### Ausschaltstrom

#### $I_a (= I_e = AC1)$

A

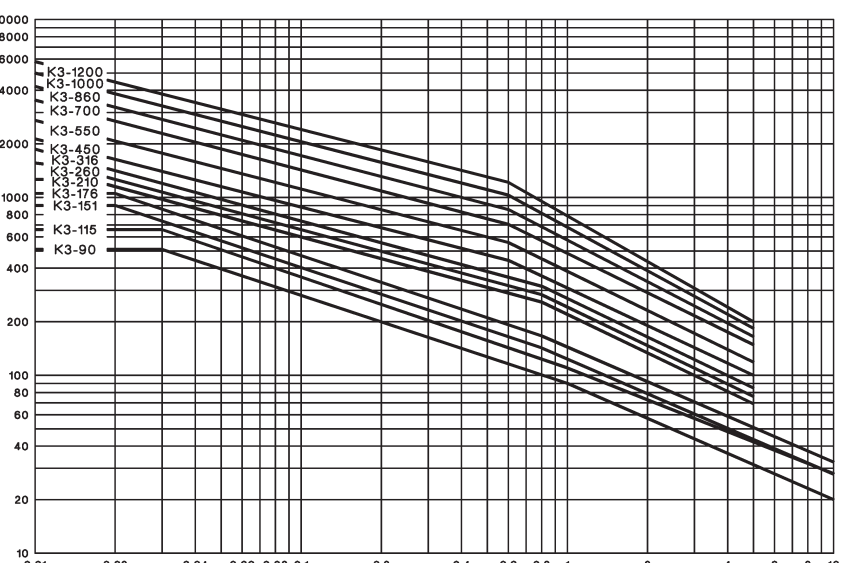

Millionen Schaltspiele

1) Achten Sie auf die genehmigten Werte des ausgewählten Schützes entsprechend den nationalen Genehmigungen.

# Leistungsschütze

## Gebrauchskategorien

Um die Auswahl der Geräte zu erleichtern und im weiteren den Vergleich verschiedener Produkte zu ermöglichen, sind Gebrauchskategorien für Schütze und Motorstarter nach IEC 947-4-1 und VDE

0660 Teil 102, für Steuergeräte nach IEC 947-5-1 und VDE 0660 Teil 200 festgelegt. Die untenstehende Tabelle enthält die verschiedenen Gebrauchskategorien und die diesen zugeordneten Prüfbedingungen.

Stromart	Kategorie	Typische Anwendungsfälle	Nennströme	Prüfbedingungen für elektrische Lebensdauer						Prüfbedingungen für Ein- und Ausschaltvermögen					
				Einschalten			Ausschalten			Einschalten			Ausschalten		
				$I_e/I_n$	$U/U_n$	$\cos\phi$	$I_e/I_n$	$U/U_n$	$\cos\phi$	$I_e/I_n$	$U/U_n$	$\cos\phi$	$I_e/I_n$	$U/U_n$	$\cos\phi$
Wechselstrom	<b>AC1</b>	Nicht induktive oder schwach induktive Lasten, Widerstandsöfen	alle Werte	1	1	0,95	1	1	0,95	1,5	1,05	0,8	1,5	1,05	0,8
	<b>AC2</b>	Schleifringläufermotoren: Anlassen, Ausschalten	alle Werte	2,5	1	0,65	2,5	1	0,65	4	1,05	0,65	4	1,05	0,65
	<b>AC3</b>	Käfigläufermotoren: Anlassen, Ausschalten während des Laufes	$17A < I_e \leq 100A$	6	1	0,65	1	0,17	0,65	10	1,05	0,45	8	1,05	0,45
				6	1	0,35	1	0,17	0,35	10	1,05	0,45	8	1,05	0,45
				6	1	0,35	1	0,17	0,35	10	1,05	0,35	8	1,05	0,35
	<b>AC4</b>	Käfigläufermotoren: Anlassen, Gegenstrombremsen Reversieren, Tippen	$17A < I_e \leq 100A$	6	1	0,65	6	1	0,65	12	1,05	0,45	10	1,05	0,45
				6	1	0,35	6	1	0,35	12	1,05	0,45	10	1,05	0,45
				6	1	0,35	6	1	0,35	12	1,05	0,35	10	1,05	0,35
	<b>AC5a</b>	Schalten von Gasentladungslampen	alle Werte	-	-	-	-	-	-	3	1,05	0,45	3	1,05	0,45
	<b>AC5b</b>	Schalten von Glühlampen	alle Werte	-	-	-	-	-	-	1,5	1,05	<sup>1)</sup>	4	1,05	<sup>1)</sup>
	<b>AC6a</b>	Schalten von Transformatoren	$I_e \leq 100A$	-	-	-	-	-	-	4,5	1,05	0,45	3,6	1,05	0,45
			$I_e > 100A$	-	-	-	-	-	-	4,5	1,05	0,35	3,6	1,05	0,35
	<b>AC6b</b>	Schalten von Kondensatorbatterien	-	-	-	-	-	-	-	<sup>2)</sup>			<sup>2)</sup>		
	<b>AC7a</b>	Schwach induktive Last in Haushaltsgeräten und ähnlichen Anwendungen	alle Werte	-	-	-	-	-	-	1,5	1,05	0,8	1,5	1,05	0,8
	<b>AC7b</b>	Motorlast für Haushaltsgeräte	$I_e \leq 100A$	-	-	-	-	-	-	8	1,05	0,45	6	1,05	0,45
		$I_e > 100A$	-	-	-	-	-	-	8	1,05	0,35	6	1,05	0,35	
<b>AC8a</b>	Schalten von herm. gekap. Kühlkompressormot. m. manueller Rückstellung des Überlastausl.	$I_e \leq 100A$	-	-	-	-	-	-	6	1,05	0,45	6	1,05	0,45	
		$I_e > 100A$	-	-	-	-	-	-	6	1,05	0,35	6	1,05	0,35	
<b>AC8b</b>	Schalten von herm. gekap. Kühlkompressormot. m. automat. Rückstellung des Überlastausl.	$I_e \leq 100A$	-	-	-	-	-	-	6	1,05	0,45	6	1,05	0,45	
		$I_e > 100A$	-	-	-	-	-	-	6	1,05	0,35	6	1,05	0,35	
<b>AC12</b>	Steuern von ohmscher Last und Halbleiterlast in Eingangskreisen von Optokopplern	alle Werte	-	-	-	-	-	-	1	1	0,9	1	1	0,9	
<b>AC13</b>	Steuern von Halbleiterlast mit Transformatortrennung	alle Werte	-	-	-	-	-	-	10	1,1	0,65	1,1	1,1	0,65	
<b>AC14</b>	Steuern kleiner elektromagnetischer Last ( $\leq 72VA$ )	-	-	-	-	-	-	-	6	1,1	0,7	6	1,1	0,7	
<b>AC15</b>	Steuern elektromagnetischer Last ( $> 72VA$ )	-	10	1	0,7	1	1	0,4	10	1,1	0,3	10	1,1	0,3	
Gleichstrom				Einschalten $I_e/U_n$	L/R [ms]	Ausschalten $I_e/U_n$	L/R [ms]	Einschalten $I_e/U_n$	L/R [ms]	Ausschalten $I_e/U_n$	L/R [ms]	Einschalten $I_e/U_n$	L/R [ms]	Ausschalten $I_e/U_n$	L/R [ms]
	<b>DC1</b>	Schwach induktive oder leicht induktive Lasten, Widerstandsöfen	alle Werte	1	1	1	1	1	1	1,5	1,05	1	1,5	1,05	1
	<b>DC3</b>	Nebenschlußmotoren: Anlassen, Reversieren, Tippen Gegenstrom- u. Widerstandsbr.	alle Werte	2,5	1	2	2,5	1	2	4	1,05	2,5	4	1,05	2,5
	<b>DC5</b>	Reihenschlußmotoren: Anlassen, Reversieren, Tippen Gegenstrom- u. Widerstandsbr.	alle Werte	2,5	1	7,5	2,5	1	7,5	4	1,05	15	4	1,05	15
	<b>DC6</b>	Schalten von Glühlampen	alle Werte	-	-	-	-	-	-	1,5	1,05	<sup>1)</sup>	4	1,05	<sup>1)</sup>
	<b>DC12</b>	Steuern von ohmscher Last und Halbleiterlast in Eingangskreisen von Optokopplern	alle Werte	-	-	-	-	-	-	1	1	1	1	1	1
	<b>DC13</b>	Steuern von Elektromagneten	alle Werte	1	1	$\leq 300$	1	1	$\leq 300$	1,1	1,1	$\leq 300$	1,1	1,1	$\leq 300$
<b>DC14</b>	Steuern von elektromagnetischer Last bei Gleichspannung mit Spawiderständen im Stromkreis	alle Werte	-	-	-	-	-	-	10	1,1	15	10	1,1	15	

$U_n$  Nenn-Betriebsspannung,  $U$  Leerlaufspannung,  $U_i$  Wiederkehrende Spannung,  $I_n$  Nenn-Betriebsstrom,  $I_e$  Einschaltstrom,  $I_c$  Ausschaltstrom

1) Prüfung mit Glühlampenlast

2) Prüfbedingungen laut Vorschrift



## Zubehör

### Technische Daten nach IEC 947-5-1, EN 60947-5-1, VDE 0660

Typ		HN	HTN	HA	HB	HKT HKA	HKF HKB	K2-DK K2-SK	K2-TP	K2-L <sup>2)</sup>
<b>Bemessungsisolationsspannung</b> $U_i$ <sup>1)</sup> V~		690	690	690	690	690	690	690	690	690
<b>Thermischer Nennstrom</b> $I_{th}$ bis 690V Umgebungstemperatur	max. 40°C A	10	10	25	10	10	16	26	10	10
	max. 60°C A	6	6	20	6	-	-	-	-	6
<b>Zulässige Schalthäufigkeit z</b>	1/h	3000	-	3000	3000	-	-	-	1200	3000
<b>Mechanische Lebensdauer</b>	S x 10 <sup>6</sup>	10	10	10	10	-	-	-	1	10
<b>Verlustleistung</b> pro Pol bei $I_e/AC1$	W	0,5	0,5	1,5	0,5	-	-	-	-	-
<b>Gebrauchskategorie AC15</b>										
Bemessungs- betriebsstrom $I_e$	220-240V A	3	3	6	3	3	3	-	4	3
	380-400V A	2	2	3	2	2	2	-	3	2
	440V A	1,6	1,6	2	1,6	1,5	1,5	-	2	1,6
	500V A	1,2	1,2	2	1,2	1,5	1,5	-	2	1
	660-690V A	0,6	0,6	1	0,6	1	1	-	2	0,5
<b>Gebrauchskategorie DC13</b>										
Bemessungs- betriebsstrom $I_e$	60V A	2	2	8	2	-	-	-	2,5	2
	110V A	0,4	0,4	1	0,4	0,5	0,5	-	1,5	0,4
	220V A	0,1	0,1	0,1	0,1	0,2	0,2	-	0,2	0,1
<b>Kurzschlußschutz</b>										
größter Nennstrom der Sicherungen Kurzschlußstrom 1kA, ohne Verschweißen max. Schmelzsicherung $I_{gL}$ (gG) A										
		20	20	25	20	10	10	-	10	10
für Geräte mit Motorschutzrelais oder Schütz- hilfskontakt im Steuerstromkreis bestimmt das Gerät mit der kleineren Steuersicherung die Sicherung.										
<b>Anschlußquerschnitte</b>										
eindräftig	mm <sup>2</sup>	0,75-2,5	0,75-2,5	0,75-2,5	0,75-2,5	0,75-2,5	0,75-2,5	0,75-2,5	1-2,5	0,75-2,5
	mm <sup>2</sup>	0,75-2,5	0,75-2,5	0,75-2,5	0,75-2,5	0,75-2,5	0,75-2,5	0,75-2,5	0,75-2,5	0,75-2,5
	mm <sup>2</sup>	0,5-1,5	0,5-1,5	0,5-1,5	0,5-1,5	0,5-1,5	0,5-1,5	0,5-1,5	0,75-2,5	0,5-1,5
feindräftig mit Aderendhülse	AWG	14 - 12	14 - 12	14 - 12	14 - 12	14 - 12	14 - 12	14 - 12	14 - 12	14 - 12
	AWG	18 - 12	18 - 12	18 - 12	18 - 12	18 - 12	18 - 12	18 - 12	18 - 12	18 - 12
Anzahl der klemmbaren Leiter pro Klemme		2	2	2	2	2	2	2	2	2

### Technische Daten nach UL508

Typ		HN	HTN	HA	HB..	HKA, HKT HKF	K2-DK K2-SK	K2-TP	K2-L <sup>2)</sup>
Bemessungsbetriebsstrom	A	10	10	16	10	10	-	10	-
"General Use" Nennspannung	max. V~	600	600	600	600	600	-	600	600
<b>Hilfsschaltglieder</b>		A600	A600	A600	A600	A600	-	A600	Intermittent duty

1) Gilt für: Netze mit geerdetem Sternpunkt, Überspannungskategorie I bis IV, Verschmutzungsgrad 3 (Norm-Industrie):  $U_{mp} = 8kV$ .  
Werte für andere Bedingungen auf Anfrage.

2) Mindestbetätigungsdauer 30 ms, 10% Einschaltdauer, max. 30 sec.

# Leistungsschütze und Zubehör

## Schaltbilder

### Hilfskontaktblöcke

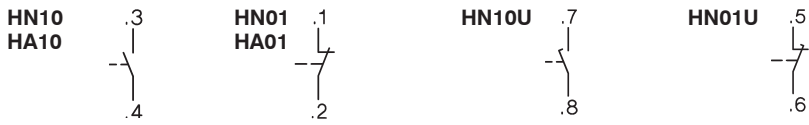

### Aufsteckbare Tastkontakte

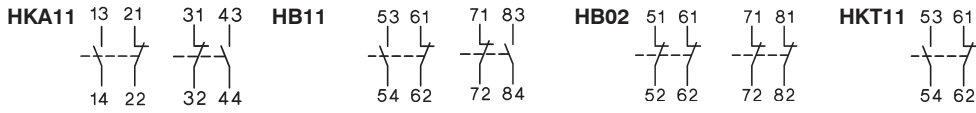
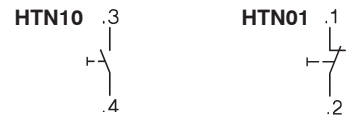

HKA11, HB11, HB02:  
Die richtige Klemmenbezeichnung ergibt sich durch die Montage

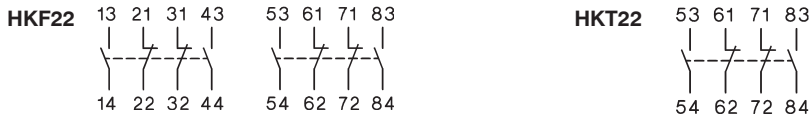

### Anzeigeelemente

#### Elektronisches Zeitrelais

##### K3-T180 240

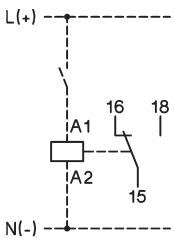

#### Spulenstromindikator

##### K2-ING K2-INR

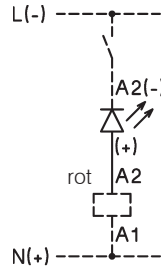

#### Spannungsindikator

##### K2-UN K2-UNR

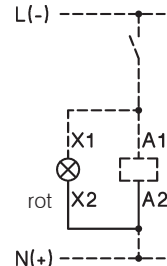

#### Mechanische Verklantung

##### K2-L..

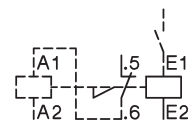

#### Sicherungshalter

mit Gleichrichter

##### K2-F



##### K2-RF1 K2-RF3

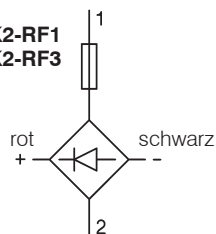

Die im Schaltbild angegebenen Farben beziehen sich auf die vom Gerät abgehenden Anschlußleitungen.

#### Interface

##### K2-IM

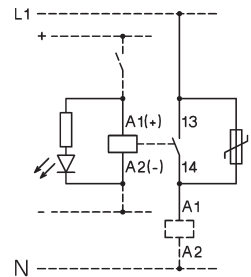

### Schaltwegverstellung bei Hilfskontaktblöcken HKF22 für Schütze K3-450 bis K3-860

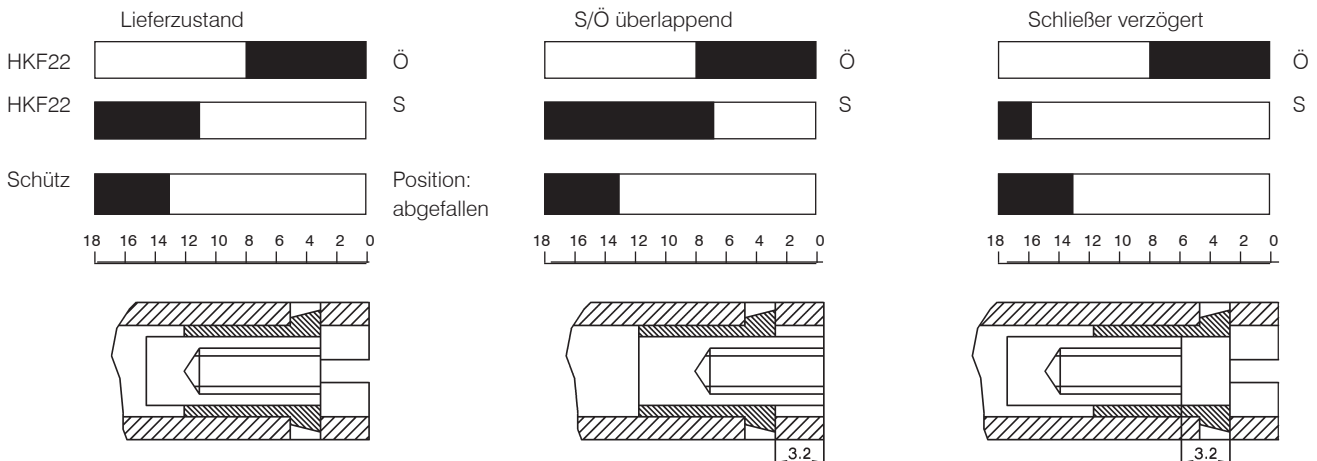

Standardstellung der Einstellschraube

Schraube 4 Umdrehungen herausdrehen

Schraube 4 Umdrehungen hineindrehen

# Leistungsschütze

## Maße

### wechselstrombetätigt

K3-10N..  
K3-14N..  
K3-18N..  
K3-22N..

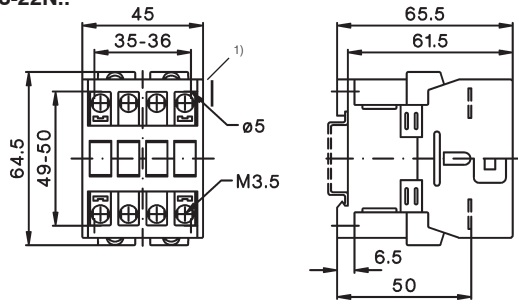

K3-24..  
K3-32..  
K3-40..

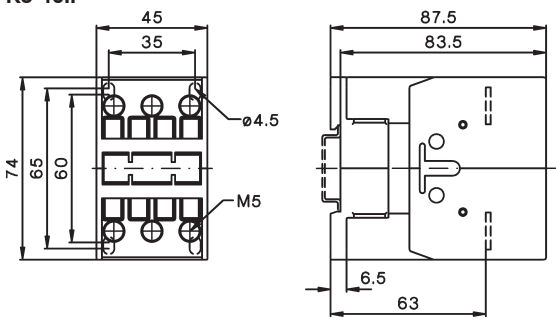

K3-50..  
K3-62..  
K3-74..

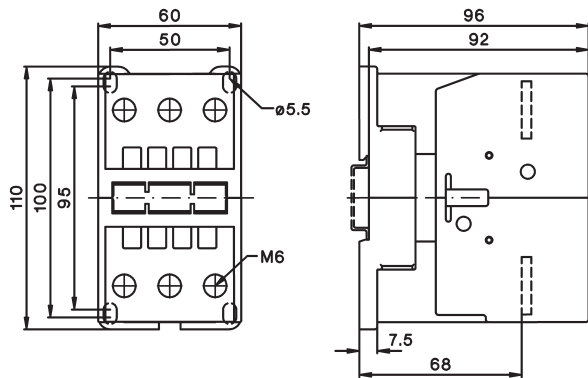

### wechsel- und gleichstrombetätigt

K3-90..  
K3-115..

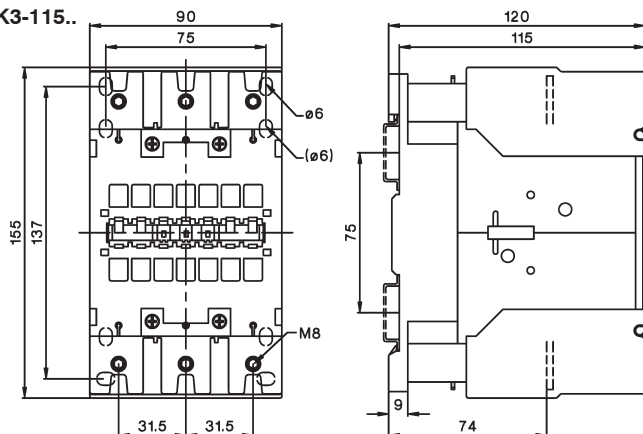

### gleichstrombetätigt

KG3-10..  
KG3-14..  
KG3-18..  
KG3-22..

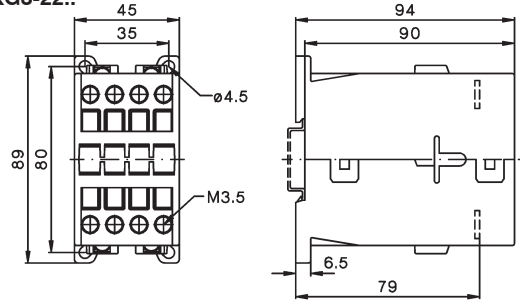

KG3-24..  
KG3-32..  
KG3-40..

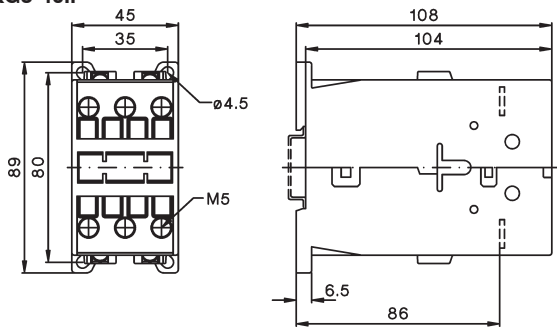

KG3-50..  
KG3-62..  
KG3-74..

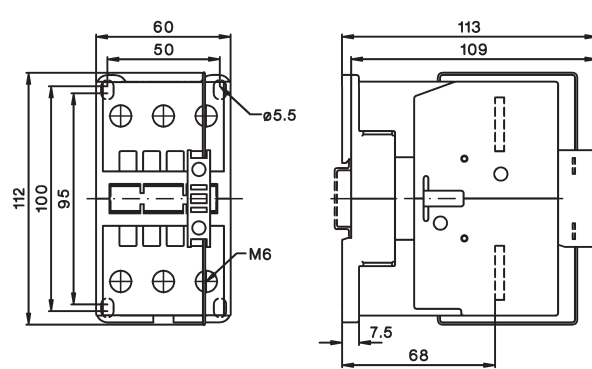

1) Mindestseitenabstände zu leitfähigen  
Teilen bei Spulenspannungen:  
500V  $U_{imp}=6kV$  2mm  
660-690V  $U_{imp}=8kV$  4,5mm

# Leistungsschütze

## Maße, wechsel- und gleichstrombetätigt

K3-151..  
K3-176..

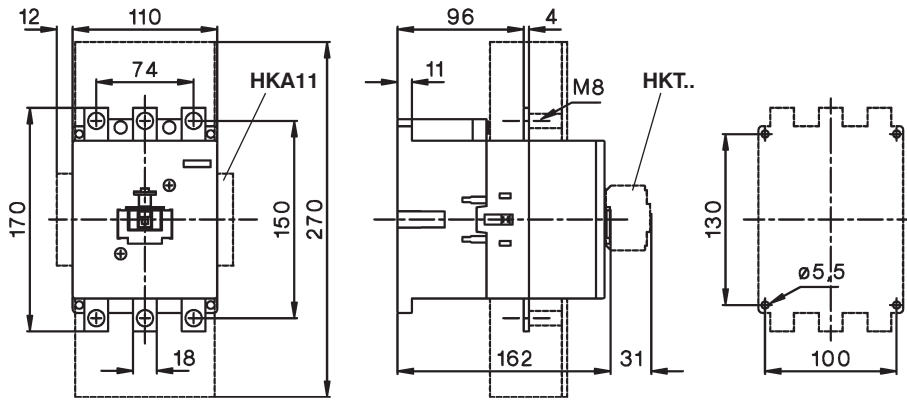

K3-210..  
K3-260..  
K3-316..

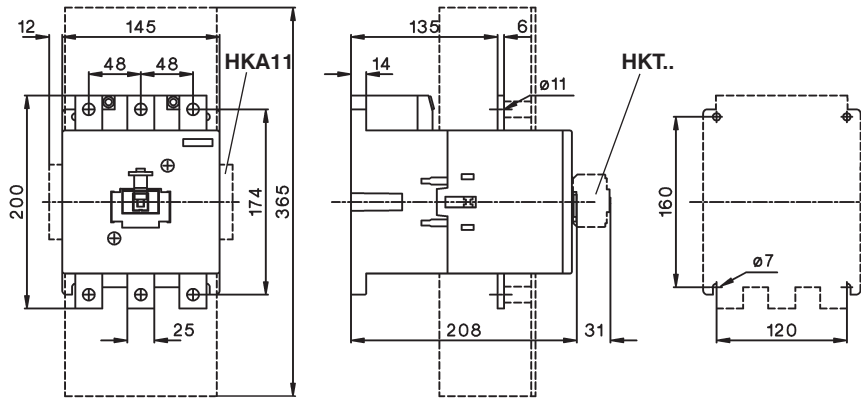

K3-450..  
K3-550..

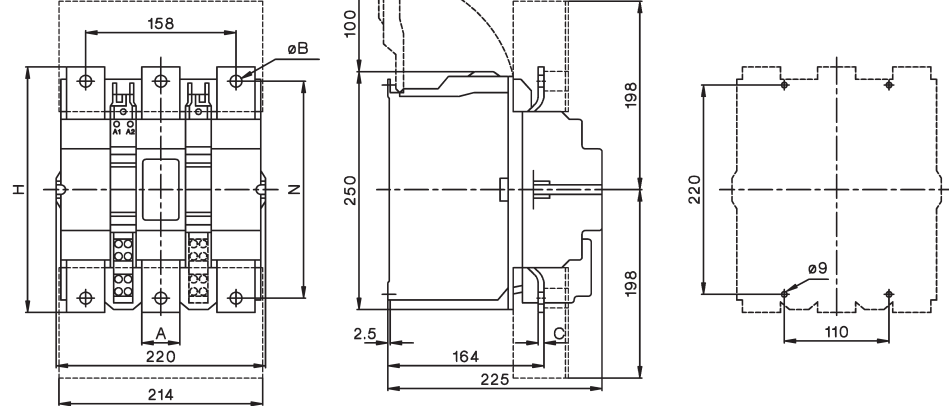

Typ	A	B	C	H	N
K3-450	40	10,5	4	233	206
K3-550	40	12,5	6	258	228

K3-700..  
K3-860..

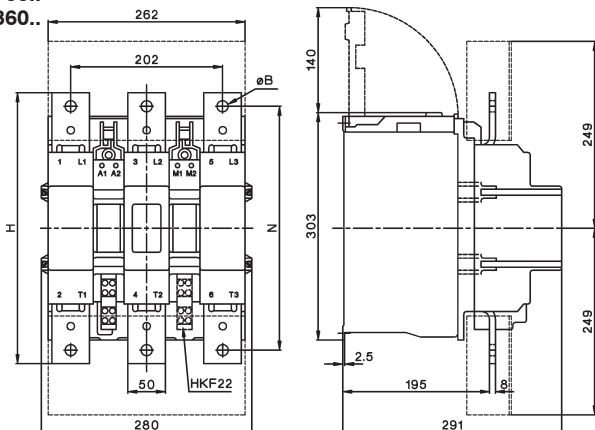

Typ	B	H	N
K3-700	13	310	277
K3-860	15	361	325

# Leistungsschütze

## Maße

wechsel- und gleichstrombetätigt

K3-1000..  
K3-1200..

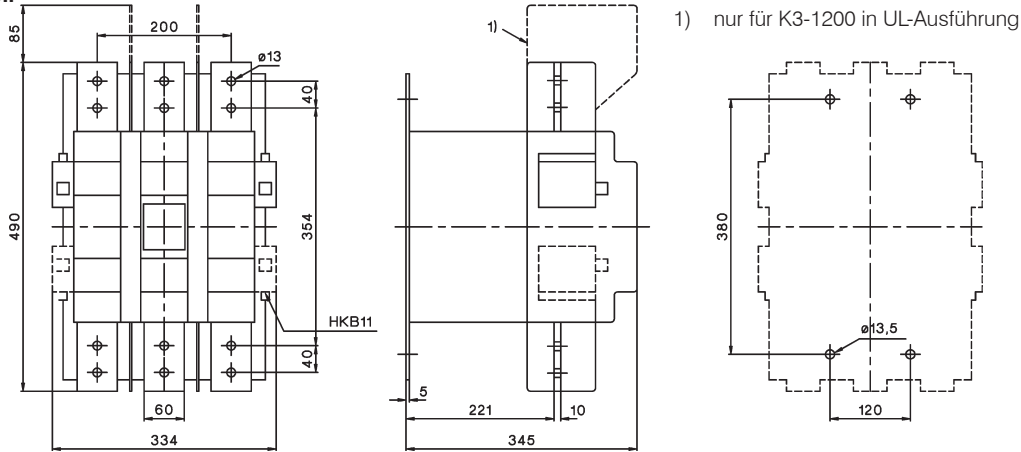

Kondensatorschütze, wechselstrombetätigt

K3-18NK..

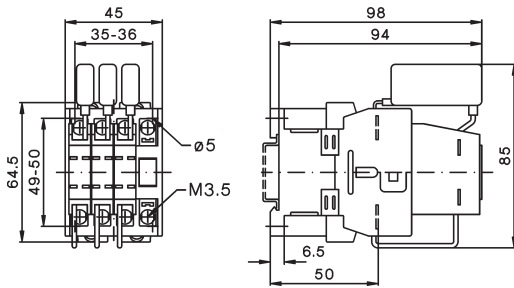

K3-18NBK..

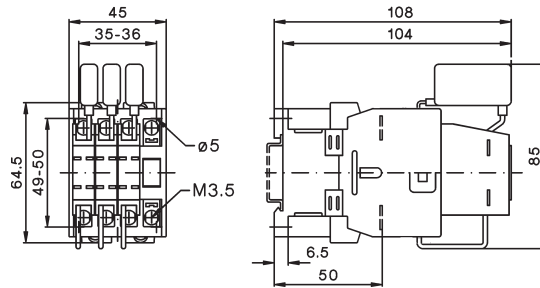

K3-24K..  
K3-32K..

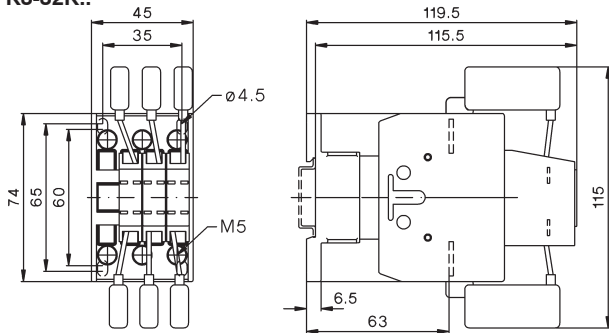

K3-50K..  
K3-62K..  
K3-74K..

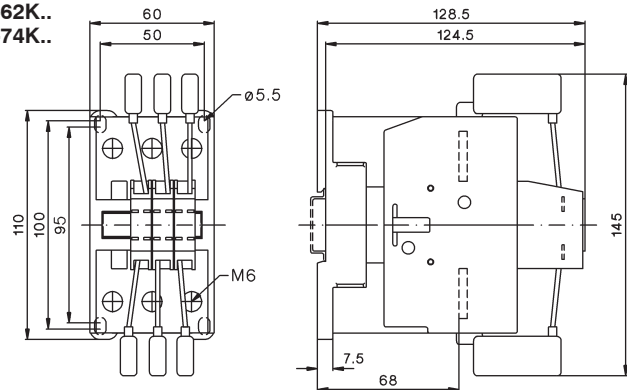

K3-90K..  
K3-115K..

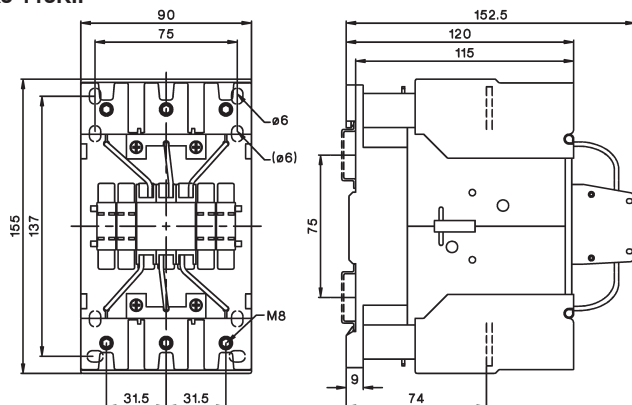

# Leistungsschütze

## Maße

### Schütze 3-polig, gleichstrombetätigt

- K3-10N..=
- K3-14N..=
- K3-18N..=
- K3-22N..=

- K3-24..=
- K3-32..=
- K3-40..=

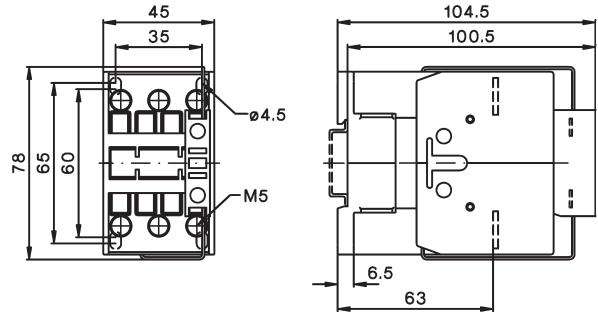
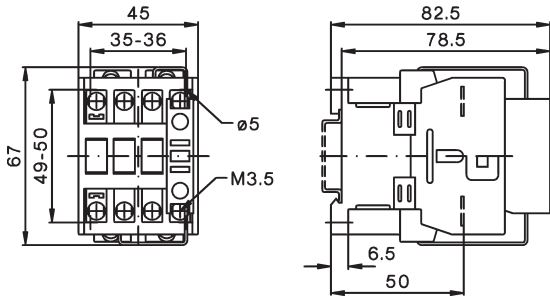

### Schütze 4-polig, wechselstrombetätigt / gleichstrombetätigt

- K3-10NA00-40
- K3-14NA00-40
- K3-18NA00-40
- K3-22NA00-40

- K2-23A00-40
- K2-30A00-40
- K2-37A00-40

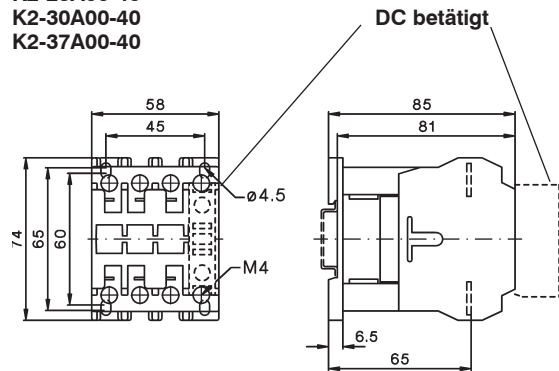
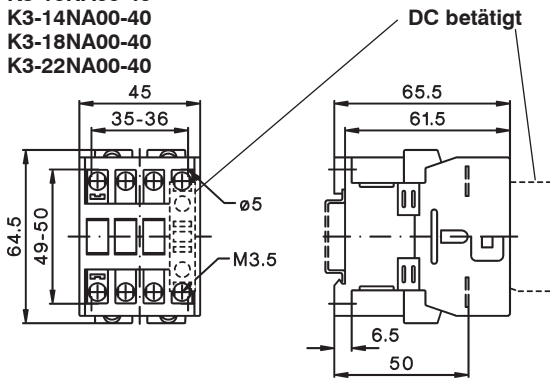

### Schütze 4-polig, wechselstrombetätigt / gleichstrombetätigt

- K2-45A00-40
- K2-60A00-40

- K3-41A00-40

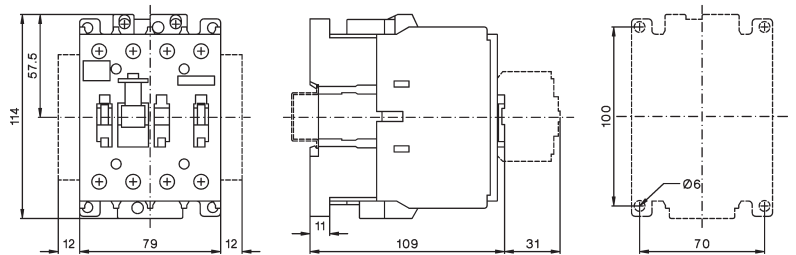
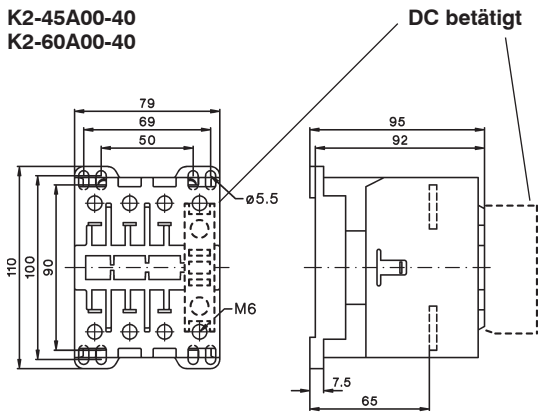

- K3-96A00-40

- K3-116A00-40
- K3-151A00-40
- K3-176A00-40

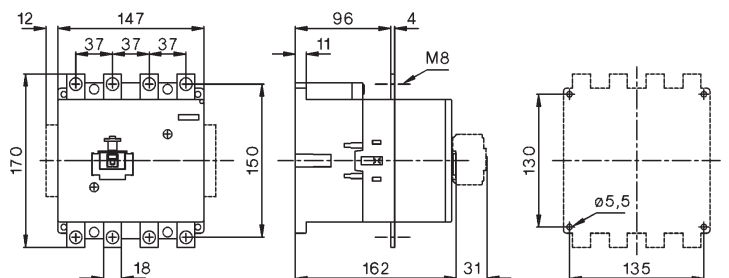
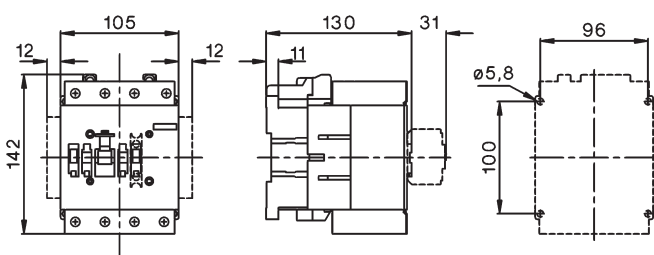

# Leistungsschütze

Schütze 4-polig, wechsel- und gleichstrombetätigt

K3-210A00-40  
K3-260A00-40  
K3-316A00-40

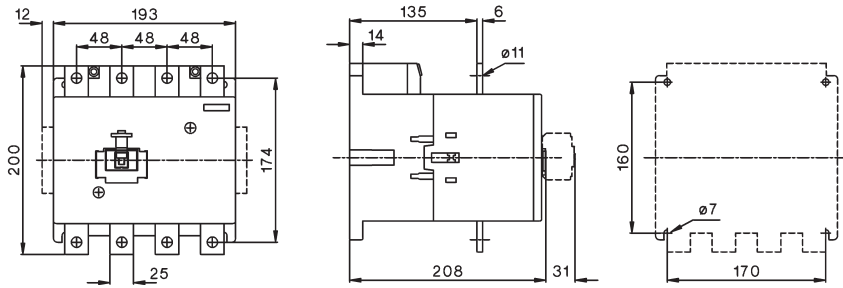

## Maße Zubehör

Hilfskontakte Stützklemmen  
HN10, HN01 K2-SK, K2-DK

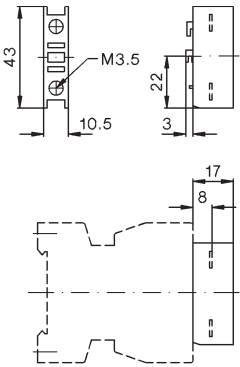

Tastkontakte  
HTN10, HTN01

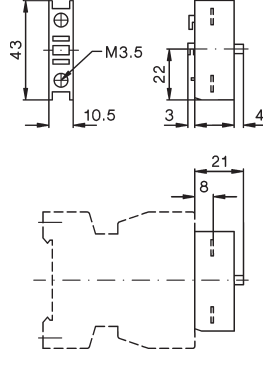

Hilfskontakte  
HA10, HA01

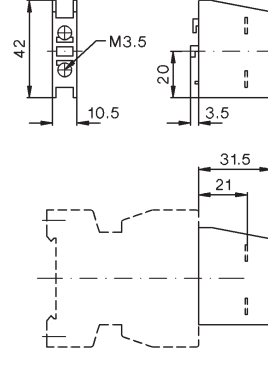

HB11, HB02

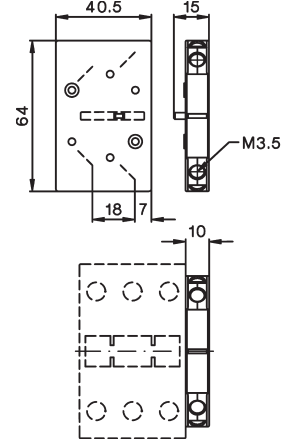

## 4. Pol für Schütze K3-200 bis K3-1200

Typ	A	B	C	D	E	F	G	H
NP175	223	148	26	52	98	5	122	M8
NP350	223	148	26	52	98	5	122	M8
NP325	262	148	26	55	116	5	122	M10
NP500	294	220	53	72	138	5	152	M12
NP760	294	220	53	72	138	5	152	M12
NP501	348	220	53	73	145	5	152	M12
NP1000	348	220	53	73	145	8	152	M12
NP1001	410	220	53	110	157	8	152	M12

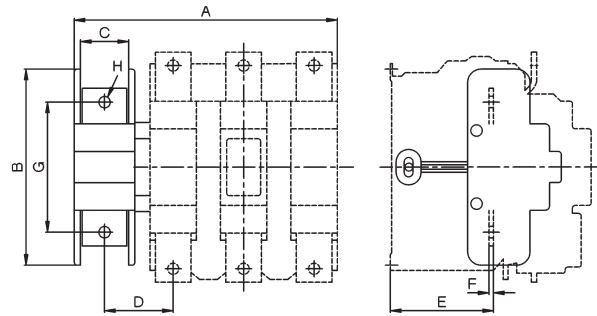

## Elektronisches Zeitrelais

K3-T180 240

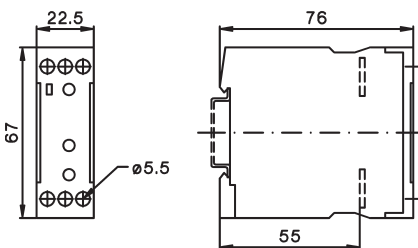

## Elektronische Einschaltverzögerung

K2-TE..

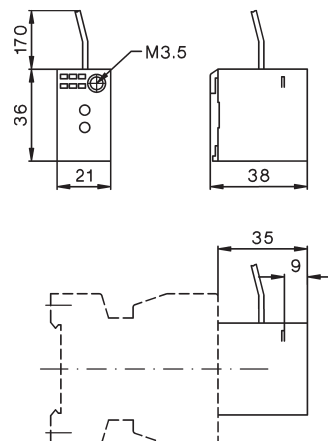

# Leistungsschütze

## Maße Zubehör

### Mechanische Verriegelungen

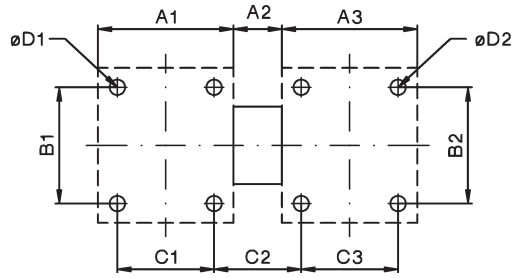

Typ	Schütz 1	Schütz 2	A1	A2	A3	B1	B2	C1	C2	C3	D1	D2	
<b>LG10889</b>	K3-07 bis K3-40	K3-07 bis K3-40	45	7	45	50	50	35	17	35	4,5	4,5	
<b>LG10889</b>	KG3-07 bis KG3-22	KG3-07 bis KG3-22	45	7	45	80	50	35	17	35	4,5	4,5	
<b>LG10889</b>	KG3-24 bis KG3-40	KG3-22 bis KG3-40	45	7	45	80	50	35	17	35	4,5	4,5	
<b>LG10890</b>	K3-50 bis K3-74	K3-24 bis K3-40	60	12	55	100	65	50	22	45	5,5	4,5	
<b>LG10890</b>	K3-50 bis K3-74	K3-50 bis K3-74	60	12	60	100	100	50	22	50	5,5	5,5	
<b>LG11478</b>	K3-90 bis K3-115	K3-90 bis K3-115	90	12	90	100	100	75	27	75	5,5	5,5	
<b>LG8511</b>	K65 - K110	K65 - K110	90	12	90	100	100	75	27	75	6	6	
<b>LG11223H</b>	K3-151, -176	K3-151, -176	110	30	110	130	130	100	40	100	6	6	3--polige Schütze
<b>LG11223H</b>	K3-116, -151, -176	K3-116, -151, -176	147	30	147	130	130	135	42	135	6	6	4--polige Schütze
<b>LG11223H</b>	K3-210, -260, -316	K3-210, -260, -316	145	30	145	160	160	120	55	120	6	6	3--polige Schütze
<b>LG11223H</b>	K3-210, -260, -316	K3-210, -260, -316	193	30	193	160	160	170	55	170	6	6	4--polige Schütze
<b>LG10400H</b>	K3-450, K3-550	K3-450, K3-550	220	42	220	220	220	110	152	110	9	9	
<b>LG10402H</b>	K3-700, -860	K3-700, -860	280	32	280	280	280	175	137	175	11	11	
<b>LG10403H</b>	K3-1000, -1200	K3-1000, -1200	334	46	334	380	380	120	260	120	13,5	13,5	
<b>LG10399H</b>	K3-450, -550	K3-700, -860	220	37	280	220	280	110	144,5	175	9	11	
<b>LG10401H</b>	K3-700, -860	K3-1000, -1200	280	73	334	280	380	175	232,5	120	11	13,5	

**LG10400V, LG10402V**

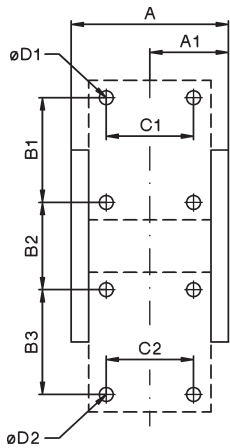

**LG10399V**

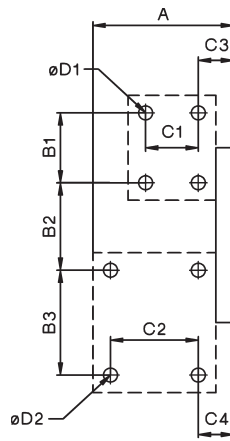

**LG10403V, LG10401V**

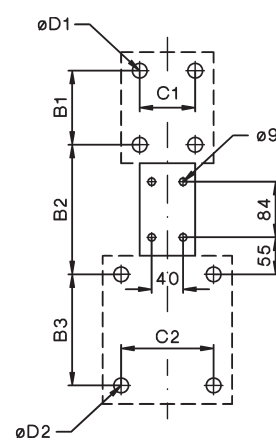

Typ	Schütz 1	Schütz 2	A	A1	B1	B2	B3	C1	C2	C3	C4	D1	D2
<b>LG10400V</b>	K3-315 - K3-550	K3-315 - K3-550	250	134	220	94	220	110	110	-	-	9	9
<b>LG10402V</b>	K3-700, -860	K3-700, -860	302	162	280	200	280	175	175	-	-	11	11
<b>LG10403V</b>	K3-1000, -1200	K3-1000, -1200	-	-	380	280	380	120	120	-	-	13,5	13,5
<b>LG10399V</b>	K3-450, -550	K3-700, -860	302	-	220	150	280	110	175	51	74,5	9	11
<b>LG10401V</b>	K3-700, -860	K3-1000, -1200	-	-	280	240	380	175	120	-	-	11	13,5



# Leistungsschütze

## Maße Zubehör

### Mech. Verlinkung

#### K2-L..

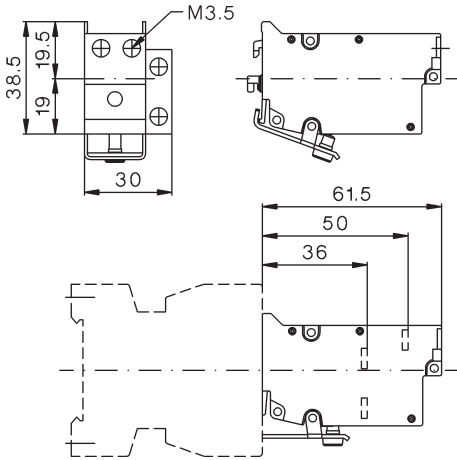

### Schütze mit Zusatzklemmen

**LG9339N** (2 x 3 Stück)  
für K3-10N. bis K3-22N.

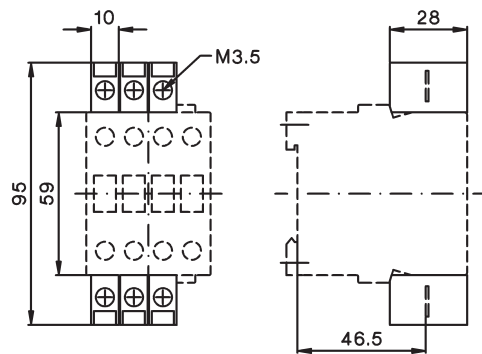

### Anzeigeelemente

**K2-ING, K2-INR**  
**K2-UN, K2-UNR**

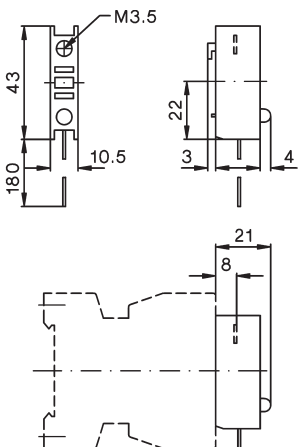

### Sicherungshalter

**K2-RF**

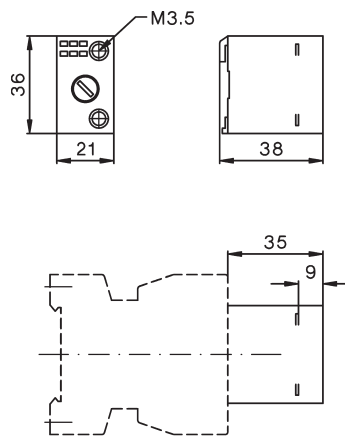

### Sicherungshalter mit Gleichrichter

**K2-RF1**  
**K2-RF3**

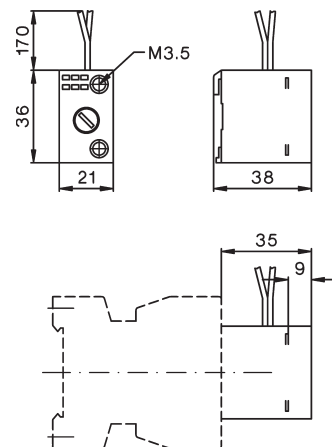

# Leistungsschütze

## Maße Zubehör

### Interface

#### K2-IM

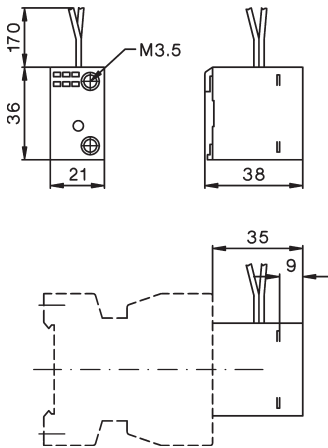

### Schieneadapter

#### K2-SM

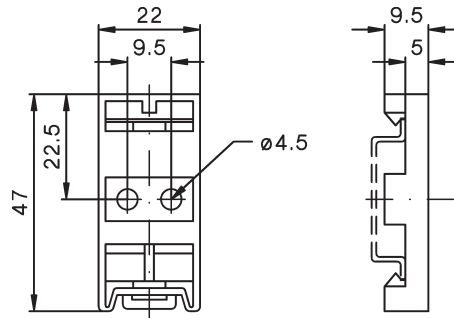

### Entstörbauteile

#### RC-K3N ..

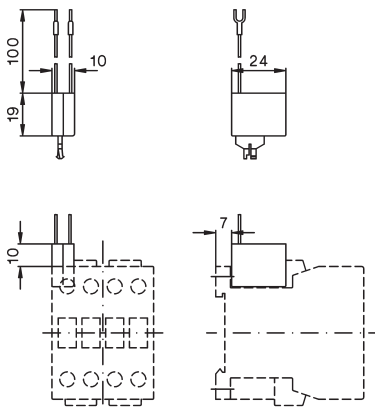

#### RC-K3NW ..

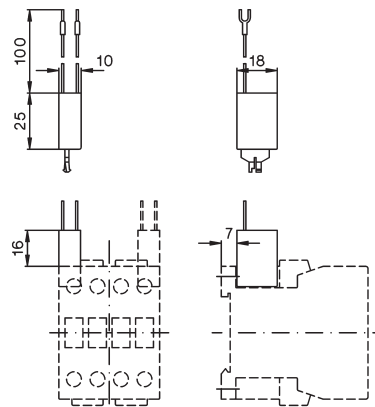

### Bezeichnungsmaterial

Bezeichnungsschild  
**P487-1** oder **P245-**

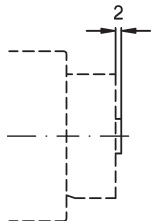

# Leistungsschütze

## Lage der Anschlußklemmen

K3-10ND10  
K3-14ND10  
K3-18ND10  
K3-22ND10  
K3-18NK10

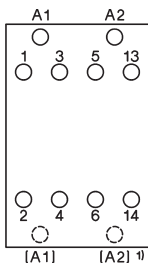

K3-10ND01  
K3-14ND01  
K3-18ND01  
K3-22ND01  
K3-18NK01

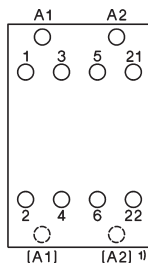

K3-24A00, K3-24K00  
K3-32A00, K3-32K00  
K3-40A00

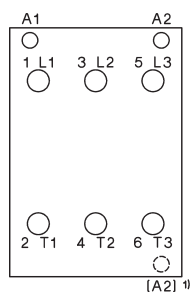

K3-50A00, K3-50K00  
K3-62A00, K3-62K00  
K3-74A00, K3-74K00

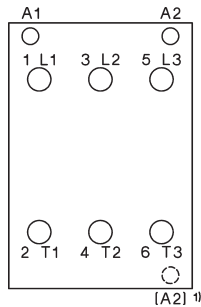

K3-10NA00-40  
K3-14NA00-40  
K3-18NA00-40  
K3-22NA00-40  
K2-23A00-40 bis  
K2-60A00-40

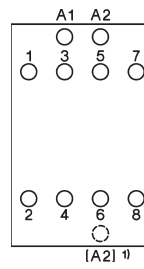

K85A22  
K110A22

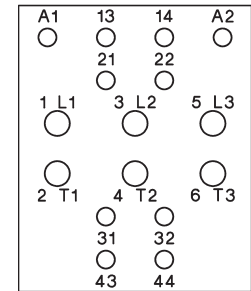

K3-90A00  
K3-115A00

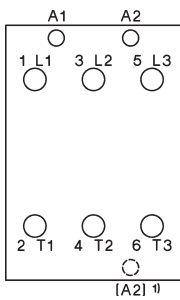

K3-151A00  
K3-176A00  
K3-210A00  
K3-260A00  
K3-316A00

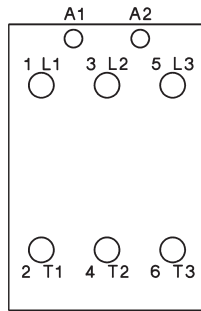

K3-116A00-40  
K3-151A00-40  
K3-176A00-40  
K3-210A00-40  
K3-260A00-40  
K3-316A00-40

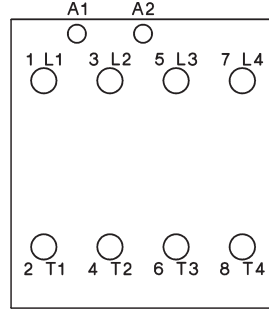

K3-450A22  
K3-550A22  
K3-700A22  
K3-860A22

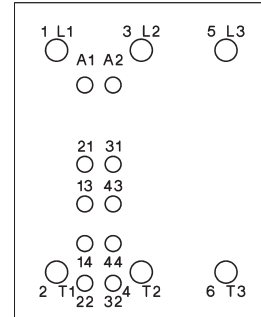

K3-1000A12  
K3-1200A12

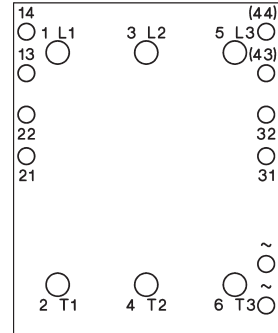

KG3-10A10  
KG3-14A10  
KG3-18A10  
KG3-22A10

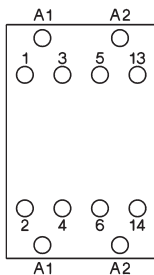

KG3-10A01  
KG3-14A01  
KG3-18A01  
KG3-22A01

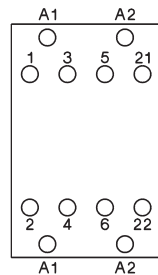

KG3-10A00-40  
KG3-14A00-40  
KG3-18A00-40  
KG3-22A00-40

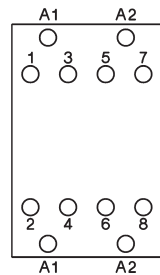

KG3-24A00  
KG3-32A00  
KG3-40A00

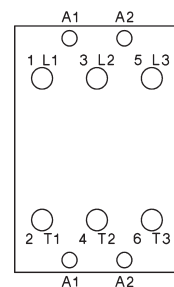

K3-10ND10=  
K3-14ND10=  
K3-18ND10=  
K3-22ND10=

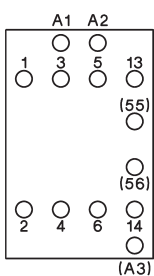

K3-10ND01=  
K3-14ND01=  
K3-18ND01=  
K3-22ND01=

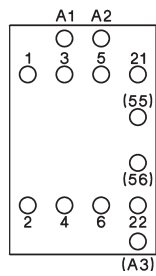

K3-24A00=  
K3-32A00=  
K3-40A00=

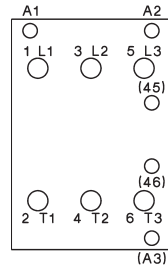

K3-50A00=  
K3-62A00=  
K3-74A00=

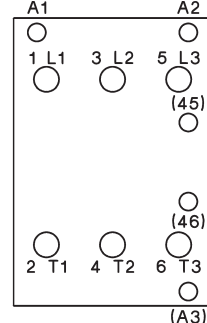

K85A21=  
K110A21=

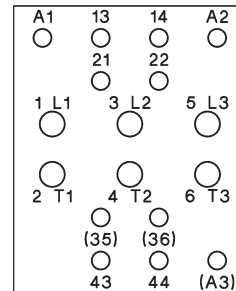

K3-1000A12=  
K3-1200A12=

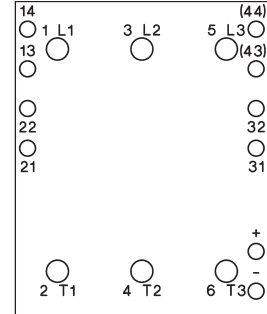

1) Typenzusatz "EUR" mit zusätzlichem Spulenanschluß  
Bestellbeispiel - K3-10ND10EUR 230



Sterndreieckschütze offen

92



Sterndreieckschütze gekapselt  
Gehäuse für Sterndreieckschütze

94  
94



Zubehör

95



Wendeschütze

96



Polumschaltschütze

98



Technische Daten

100

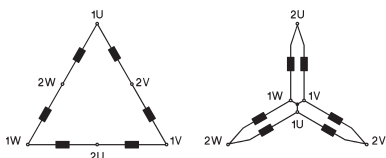

Schaltbilder

103

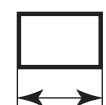

Maße

107

## Sterndreieckschütze offen

## Wechselstrombetätigung



Motornennleistung AC3 <b>380V</b> <b>400V</b> <b>415V</b> <b>kW</b>	500V kW	660V 690V kW	Nenn- strom AC3 400V A	Vorbereitet für Einbau von Motorschutzrelais  Typ	Typ	<b>230</b> <b>400</b> ↓	Spulenspannung 220-240V 50Hz 380-415 50Hz	VPE Stk.	Gewicht kg/Stk.
<b>7,5</b>	7,5	11	16	U3/32 U12/16E K3	<b>K3NY15 ...</b>			1	0,9
<b>15</b>	18,5	15	30		<b>K3NY26 ...</b>			1	0,9
<b>22</b>	30	22	45	U3/42	<b>K3Y40 ...</b>			1	1,4
<b>30</b>	37	30	60		<b>K3Y52 ...</b>			1	1,8
<b>45</b>	55	45	85	U3/74	<b>K3Y80 ...</b>			1	3,5
<b>55</b>	75	55	109		<b>K3Y100 ...</b>			1	3,7
<b>75</b>	90	90	150	U85	<b>K3Y140 ...</b>			1	6,6
<b>110</b>	132	110	205		<b>K3Y200 ...</b>			1	7
<b>132</b>	160	160	240	U180	<b>K3Y240 ...</b>			1	15
<b>160</b>	180	180	300		<b>K3Y300 ...</b>			1	15

Die Sterndreieckschütze werden ohne Motorschutzrelais geliefert. Das Motorschutzrelais ist getrennt zu bestellen und entsprechend der YD-Skala auf den Motornennstrom einzustellen.

**Bestellbeispiel:** Sterndreieckschütz, offen, Nennbetriebsstrom AC3 bei 400V 205A  
Betätigungsspannung 230V 50Hz - **Bestell-Typ: K3Y200 230 + U85 120**

## Motorschutzrelais

Motornennstrom A	Typ	VPE Stk.	Gewicht kg/Stk.	Schaltbild
---------------------	-----	-------------	--------------------	------------

Für Sterndreieckschütze K3NY15.. bis K3Y40..



7 - 10,5	<b>U12/16E 6 K3</b>	1	0,10
10,5 - 15,5	<b>U12/16E 9 K3</b>	1	0,10
14 - 19	<b>U12/16E 11 K3</b>	1	0,10
18 - 24	<b>U12/16E 14 K3</b>	1	0,10
23 - 31	<b>U12/16E 18 K3</b>	1	0,10

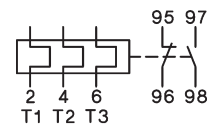

Handrückstellung

Für Sterndreieckschütze K3NY15.. bis K3Y52..



7 - 10,5	<b>U3/32 6</b>	1	0,14
10,5 - 15,5	<b>U3/32 9</b>	1	0,14
14 - 19	<b>U3/32 11</b>	1	0,14
18 - 24	<b>U3/32 14</b>	1	0,14
23 - 31	<b>U3/32 18</b>	1	0,14
30 - 41	<b>U3/32 24</b>	1	0,14
40 - 55	<b>U3/32 32</b>	1	0,14

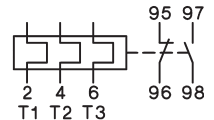

Hand- und Automatik-  
rückstellung

Für Sterndreieckschütze K3Y40.., K3Y52..



24 - 35	<b>U3/42 20</b>	1	0,30
35 - 48	<b>U3/42 28</b>	1	0,30
48 - 73	<b>U3/42 42</b>	1	0,30

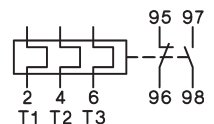

Hand- und Automatik-  
rückstellung

1) Spulenspannungsbereiche und Sonderspannungen siehe Seite 100

Einzelkomponenten der Kombination Netzschütz	Dreieckschütz	Sternschütz	Stern-dreieckrelais	Mechan. Verriegelung zwischen K2 und K3	Stern-dreieck-Verbinder	Freie Hilfskontakte auf Schütz			Zusätzlich anbaubare Hilfskontaktblöcke auf Schütz		
						Netz	Dreieck	Stern	Netz	Dreieck	Stern
K1 Typ	K2 Typ	K3 Typ	K4 Typ	K2 und K3 Typ	Typ	K1 S/Ö	K2 S/Ö	K3 S/Ö	K1 HN..	K2 oder HA..	K3
K3-10ND01 + HN10	K3-10ND01	K3-10ND10 + HN10 + HN01	Y9A	LG10889	K3NY-VB10	-	-	-	3	4	2
K3-18ND01 + HN10	K3-18ND01	K3-14ND10 + HN10 + HN01	Y9A	LG10889	K3NY-VB10	-	-	-	3	4	2
K3-24A00 + HN10 + HN01	K3-24A00 + HN01	K3-24A00 + 2HN10 + HN01	Y9A	LG10889	K3Y-VB24	-	-	-	2	3	1
K3-32A00 + HN10 + HN01	K3-32A00 + HN01	K3-24A00 + 2HN10 + HN01	Y9A	LG10889	K3Y-VB24	-	-	-	2	3	1
K3-50A00 + HN01 + HN10	K3-50A00 + HN01	K3-32A00 + 2HN10 + HN01	Y9A	LG10890	-	-	-	-	2	3	1
K3-62A00 + HN01 + HN10	K3-62A00 + HN01	K3-50A00 + 2HN10 + HN01	Y9A	LG10890	-	-	-	-	2	3	1
K3-90A00 + HN01 + HN10	K3-90A00 + HN01	K3-90A00 + 2HN10 + HN01	Y9AL	LG11478	-	-	-	-	5	6	4
K3-115A00 + HN01 + HN10	K3-115A00 + HN01	K3-90A00 + 2HN10 + HN01	Y9AL	LG11478	-	-	-	-	5	6	4
K3-151A00 + HKT11	K3-151A00 + HKT11	K3-151A00 + HKT22	Y9AL	LG11223H	-	-	1/-	-/1	2	1	1
K3-176A00 + HKT11	K3-176A00 + HKT11	K3-151A00 + HKT22	Y9AL	LG11223H	-	-	1/-	-/1	2	1	1

### Anwendungsbereich

Das Stern-dreieck-Anlaßverfahren ist nur dann anwendbar, wenn der Motor betriebsmäßig in Dreieck geschaltet ist und während des Anlaufes mit nicht mehr als ca. 1/3 seines Nennmomentes belastet wird. Der dem Netz entnommene Anlaufstrom beträgt etwa das 2 bis 2,7-fache des Motornennstromes.

### Zeiteinstellung

Die Umschaltung von der Stern-Stufe auf die Dreieck-Stufe (Betriebsstellung) darf erst bei beendetem Hochlauf des Motors erfolgen. Durch die Verwendung der Stern-dreieckrelais Y9A mit einer Umschaltpause von ca. 25ms wird eine motor- und antriebsschonende Umschaltung in die Betriebsstellung gewährleistet.

## Motorschutzrelais

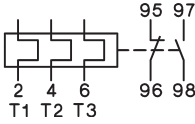
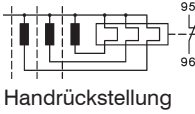
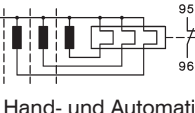
Motorenstrom A	Typ	VPE Stk.	Gewicht kg/Stk.	Schaltbild
Für Stern-dreieckschütze K3Y80.., K3Y100..				
35 - 48	<b>U3/74 28</b>	1	0,40	
48 - 73	<b>U3/74 42</b>	1	0,40	
70 - 90	<b>U3/74 52</b>	1	0,40	
90 - 112	<b>U3/74 65</b>	1	0,40	Hand- und Automatrik-rückstellung
Für Stern-dreieckschütze K3Y140.., K3Y200..				
104 - 156	<b>U85 90</b>	1	0,90	
140 - 207	<b>U85 120</b>	1	0,90	
				Handrückstellung
Für Stern-dreieckschütze K3Y240.., K3Y300..				
208 - 312	<b>U180 180</b>	1	1,5	
				Hand- und Automatrik-rückstellung

## Sterndreieckschütze gekapselt

## Wechselstrombetätigung

Motornennleistung AC3	Nenn- strom	Mögliche Zusätze	Vorbereitet für Einbau von Motor- schutzrelais Seite 92,93 Typ	Typ	230 400 ↓	Spulenspannung <sup>1)</sup> 220-240V 50Hz 380-415 50Hz	VPE Stk.	Gewicht kg/Stk.
<b>380V</b>								
<b>400V</b>	660V	AC3						
<b>415V</b>	500V	690V						
<b>kW</b>	kW	kW	A					



### Isolierstoffgekapselt Schutzart IP65

<b>7,5</b>	7,5	11	16	ST	U3/32	<b>K3NY15P ...</b>	1	1,8
<b>15</b>	18,5	15	30	ST		<b>K3NY26P ...</b>	1	1,8
<b>22</b>	30	22	45	ST, H	U3/42	<b>K3Y40P ...</b>	1	3,8
<b>30</b>	37	30	60	ST, H		<b>K3Y52P ...</b>	1	4,2
<b>45</b>	55	45	85	ST, H	U3/74	<b>K3Y80P ...</b>	1	5,9
<b>55</b>	75	55	109	ST, H		<b>K3Y100P ...</b>	1	8,7



### Stahlblechgekapselt Schutzart IP54

<b>7,5</b>	7,5	11	16	ST, H	U3/32	<b>K3NY15B ...</b>	1	2,8
<b>15</b>	18,5	15	30	ST, H		<b>K3NY26B ...</b>	1	2,8
<b>22</b>	30	22	45	ST, H	U3/42	<b>K3Y40B ...</b>	1	4,8
<b>30</b>	37	30	60	ST, H		<b>K3Y52B ...</b>	1	5,2
<b>45</b>	55	45	85	ST, H	U3/74	<b>K3Y80B ...</b>	1	15
<b>55</b>	75	55	109	ST, H		<b>K3Y100B ...</b>	1	15
<b>75</b>	90	90	150	ST, H	U85	<b>K3Y140B ...</b>	1	23
<b>110</b>	132	110	205	ST, H		<b>K3Y200B ...</b>	1	23

1) Spulenspannungsbereiche und Sonderspannungen siehe Seite 100

#### Typenzusatz für Zusatzeinrichtungen

Ein-Aus-Taster

.....**T** ...

Wahlschalter

.....**W** ...

Prinzip Schaltbild siehe Seite 103-106

Steuerleitungssicherung <250V (1 Stück)

.....**ST** ...

>250V (2 Stück)

.....**ST** ...

Betriebsstundenzähler

.....**H** ...

**Bestellbeispiel:** Sterndreieckschütz in Stahlblechgehäuse, mit Wahlschalter und Betriebsstundenzähler  
Nennstrom AC3 bei 400V 82A, Betätigungsspannung 230V 50Hz - **Bestell-Typ: K3Y80BWH 230 + U3/74 52**

## Gehäuse für Sterndreieckschütze



für Sterndreieckschütze

geeignet für  
Motorschutzrelais

Typ

VPE  
Stk. Gewicht  
kg/Stk.

### Isolierstoff IP65

<b>K3NY15, K3NY26</b>	U3/32	<b>K3Y26P-G3</b>	1	1,0
<b>K3Y40, K3Y52</b>	U3/42, U3/32	<b>K3Y40/52P-G3</b>	1	2,4

### Stahlblech IP54

<b>K3NY15, K3NY26</b>	U3/32	<b>K3Y26B-G3</b>	1	3,4
<b>K3Y40, K3Y52</b>	U3/42, U3/32	<b>K3Y40/52B-G3</b>	1	3,4

## Sterndreieck Verbinder



Für Sterndreieckschütz

K3Y15, K3Y26  
K3Y40, K3Y52

Typ

**K3NY-VB10**  
**K3Y-VB24**

VPE Stk. Gewicht kg/Stk.

1 0,02  
1 0,03

## Zusatzklemmen



Für Sterndreieckschütz zum Anbau an netzseitig motorseitig Netzschütz Motorschützr.

Klemmbare Querschnitte mm<sup>2</sup>

Typ

VPE Stk. Gewicht kg/Stk.

### Einpolig mit Berührungsschutz

K3NY15, K3NY26 U12/16

0,75 - 10 e, m  
0,75 - 6 f

**LG9339**

1 0,009

### Dreipolig mit Berührungsschutz

U3/42

4 - 35 e, m  
4 - 25 f

**LG7559**

1 0,052

## Elektronisches Zeitrelais für Sterndreieckschütze<sup>1)</sup>



Nennbetätigungs- spannung V Zeitbereich s Pausezeit ms Nennstrom AC15 230V 400V A A Typ

Nennbetätigungs- spannung V	Zeitbereich s	Pausezeit ms	Nennstrom AC15 230V A	400V A	Typ	VPE Stk.	Gewicht kg/Stk.
24 - 60V~	1 - 20	20 - 25	6	4	<b>Y9A 60</b>	1	0,075
110 - 415V~	1 - 20	20 - 25	6	4	<b>Y9A 415</b>	1	0,075
24 - 60V~	1 - 20	40 - 80	6	4	<b>Y9AL 60</b>	1	0,075
110 - 415V~	1 - 20	40 - 80	6	4	<b>Y9AL 415</b>	1	0,075

Zeitwiederholgenauigkeit	± 1%
Wiederbereitschaftszeit	2s
Kurzschlußschutz	4A gl (gG)

Leistungsaufnahme bei	24V	0,2VA
	60V	5VA
	220-240V	2VA
	380-415V	7VA

1) nicht geeignet für Schütze K3-450 - K3-1200

## Haltebügel



Beschreibung

Typ

VPE Stk. Gewicht kg/Stk.

Für Schraubmontage der Zeitrelais Y9..

**LG7735**

1 0,09

## Sterndreieckschütze in Sonderausführung

### Langzeitanlauf

Für Langzeitanlauf kann das Motorschutzrelais am Dreieckschütz angeordnet werden. Der Motor ist in Sternschaltung nicht geschützt. Als Zeitrelais wird dabei die Type Y91A, Zeitbereich 10-60s verwendet. Prinzipschaltbild siehe Seite 104

**Bestellbeispiel:** K3YL52 230

### Ausführung mit 2 Motorschutzrelais auf Anfrage

Prinzipschaltbild siehe Seite 104



## Wendeschtütze mit mechanischer Verriegelung

## Wechselstrombetätigung

Motornennleistung AC3 <b>380V</b> <b>400V</b> <b>415V</b> <b>kW</b>	500V kW	660V 690V kW	Nenn- strom AC3 400V A	Vorbereitet für Einbau von Motor- schutzrelais Seite 120 Typ	Typ	<b>110</b> <b>230</b> <b>400</b> ↓	Spulenspannung <sup>1)</sup> 110V 50Hz 220-240V 50Hz 380-415 50Hz	VPE Stk.	Gewicht kg/Stk.
--	------------	--------------------	------------------------------------	---	-----	---	--	-------------	--------------------

offen

<b>4</b>	5,5	5,5	10	U3/32 U12/16E K3	<b>K3NWU10 ...</b>		1	0,6
<b>7,5</b>	10	7,5	18		<b>K3NWU18 ...</b>		1	0,6
<b>11</b>	15	15	24	U3/42	<b>K3WU24 ...</b>		1	1,2
<b>15</b>	18,5	18,5	32		<b>K3WU32 ...</b>		1	1,4
<b>18,5</b>	18,5	18,5	40		<b>K3WU40</b>		1	1,4
<b>22</b>	30	30	50	U3/74	<b>K3WU50 ...</b>		1	2,5
<b>30</b>	37	37	62		<b>K3WU62 ...</b>		1	2,5
<b>37</b>	45	45	74		<b>K3WU74 ...</b>		1	2,5



Stahlblechgekapselt, Schutzart IP54

<b>4</b>	5,5	5,5	10	U3/32	<b>K3NWU10B ...</b>		1	3,9
<b>7,5</b>	10	7,5	18		<b>K3NWU18B ...</b>		1	4,1
<b>11</b>	15	15	24	U3/42	<b>K3WU24B ...</b>		1	4,5
<b>15</b>	18,5	18,5	32		<b>K3WU32B ...</b>		1	4,7
<b>22</b>	30	30	50	U3/74	<b>K3WU50B ...</b>		1	7,1
<b>30</b>	37	37	62		<b>K3WU62B ...</b>		1	7,1



## Wendeschtütz Verbinder



Für Wendeschütz	Typ	VPE Stk.	Gewicht kg/Stk.
K3NWU10, K3NWU18	<b>K3NW-VB10</b>	1	0,02
K3WU24, K3WU32	<b>K3W-VB24</b>	1	0,025

1) Spulenspannungsbereiche und Sonderspannungen siehe Seite 57

Einzelkomponenten der linken Schütz	Kombination rechtes Schütz	Mechanische Verriegelung	Wendeschütz-Verbinder	Freie Hilfskontakte auf Schütz		Zusätzlich anbaubare Hilfskontaktblöcke auf Schütz	
				K1 S/Ö	K2 S/Ö	K1 HN..	K2 HA..
K1 Typ	K2 Typ	Typ	Typ				
K3-10ND10 + HN01	K3-10ND10 + HN01	LG10889	K3NW-VB10	-	-	3	3
K3-18ND10 + HN01	K3-18ND10 + HN01	LG10889	K3NW-VB10	-	-	3	3
K3-24A00 + HN10 + HN01	K3-24A00 + HN10 + HN01	LG10889	K3W-VB24	-	-	2	2
K3-32A00 + HN10 + HN01	K3-32A00 + HN10 + HN01	LG10889	K3W-VB24	-	-	2	2
K3-40A00 + HN10 + HN01	K3-40A00 + HN10 + HN01	LG10889	K3W-VB24	-	-	2	2
K3-50A00 + HN10 + HN01	K3-50A00 + HN10 + HN01	LG10890	-	-	-	2	2
K3-62A00 + HN10 + HN01	K3-62A00 + HN10 + HN01	LG10890	-	-	-	2	2
K3-74A00 + HN10 + HN01	K3-74A00 + HN10 + HN01	LG10890	-	-	-	2	2
K3-10ND10 + HN01	K3-10ND10 + HN01	LG10889	K3NW-VB10	-	-	3	3
K3-18ND10 + HN01	K3-18ND10 + HN01	LG10889	K3NW-VB10	-	-	3	3
K3-24A00 + HN10 + HN01	K3-24A00 + HN10 + HN01	LG10889	K3W-VB24	-	-	2	2
K3-32A00 + HN10 + HN01	K3-32A00 + HN10 + HN01	LG10889	K3W-VB24	-	-	2	2
K3-50A00 + HN10 + HN01	K3-50A00 + HN10 + HN01	LG10890	-	-	-	2	2
K3-62A00 + HN10 + HN01	K3-62A00 + HN10 + HN01	LG10890	-	-	-	2	2

Schütze, Motorstarter

Leistungsschalter

Motorschutzschalter

Schalter

AC-Hauptschalter

DC-Lasttrennschalter

Befehls- und Meldegeräte

Vertretungen, Bezugsquellen

## Polumschalterschütze

## Wechselstrombetätigung

Motornennleistung			Nennstrom	Vorbereitet für Einbau von Motorschutzrelais Seite 120 Typ	Typ	230 400 ↓	Spulenspannung <sup>1)</sup>		VPE Stk.	Gewicht kg/Stk.
AC3	380V	400V					220-240V 50Hz	380-415 50Hz		
415V	500V	660V	AC3							
kW	kW	kW	400V							
			A							

offen

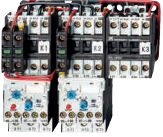

<b>7,5</b>	10	10	18	2 x U3/32 2 x U12/16E K3	<b>K3NPU18 ...</b>	1	1,0
<b>11</b>	15	15	24		<b>K3NPU24 ...</b>	1	1,5
<b>15</b>	18,5	18,5	32	2 x U3/32	<b>K3PU32 ...</b>	1	1,9
<b>22</b>	30	30	50	2 x U3/74	<b>K3PU50 ...</b>	1	3,9
<b>30</b>	37	37	62		<b>K3PU62 ...</b>	1	3,9

Stahlblechgekapselt, Schutzart IP54



<b>7,5</b>	10	7,5	18	2x U3/32	<b>K3NPU18B ...</b>	1	1,0
<b>11</b>	15	15	24		<b>K3NPU24B ...</b>	1	1,5
<b>15</b>	18,5	18,5	32		<b>K3PU32B ...</b>	1	1,9

**Bestellbeispiel:** Polumschalterschütz, offen, Nennbetriebsstrom AC3 bei 400V 28A und 15A, Betätigungsspannung 230V 50Hz - **Bestell-Typ: K3PU32 230 + U3/32 32 + U3/32 18**

1) Spulenspannungsbereiche und Sonderspannungen siehe Seite 57

Einzelkomponenten der Kombination		Stern- schütz	Zusätzlich anbaubare Hilfskontaktblöcke auf Schütz		
Hohe Drehzahl	Niedere Drehzahl		Hohe Drehzahl K1	Niedere Drehzahl K2	Stern K3
K1 Typ	K2 Typ	K3 Typ	HN.. oder HA..		
K3-18ND01 + 2 x HN10	K3-18ND01 + HN10	K3-14ND10	2	3	4
K3-24A00 + HN01 + 2 x HN10	K3-24A00 + HN01 + HN10	K3-18ND10	1	2	4
K3-32A00 + HN01 + 2 x HN10	K3-32A00 + HN01 + HN10	K3-24A00 + HN10	1	2	3
K3-50A00 + HN01 + 2 x HN10	K3-50A00 + HN01 + HN10	K3-32A00 + HN10	1	2	3
K3-62A00 + HN01 + 2 x HN10	K3-62A00 + HN01 + HN10	K3-50A00 + HN10	1	2	3
K3-18ND01 + 2 x HN10	K3-18ND01 + HN10	K3-14ND10	2	3	4
K3-24A00 + HN01 + 2 x HN10	K3-24A00 + HN01 + HN10	K3-18ND10	1	2	4
K3-32A00 + HN01 + 2 x HN10	K3-32A00 + HN01 + HN10	K3-24A00 + HN10	1	2	3

# Sterndreieckschütze

## Technische Daten nach IEC 947-4-1, VDE 0660, EN 60947-4-1

Typ		K3NY15	K3NY26	K3Y40	K3Y52	K3Y80	K3Y100	K3Y140	K3Y200	K3Y240	K3Y300
<b>Hauptschaltglieder</b>											
<b>Bemessungsisolationsppg. <math>U_i^{1)}</math></b>	VAC	690	690	690	690	690	690	690	690	690	690
<b>Zulässige Schalthäufigk. z AC3, <math>I_e</math></b>	1/h										
Umschaltzeit max. (Y-Stufe)	s					15 20 (Typ K3YL ... 60)					
<b>Gebrauchskategorie AC3</b>											
<b>Schalten von Drehstrommotoren</b>											
Bemessungs- betriebsstrom $I_e$	220-230V A	16	30	45	60	85	109	150	205	240	300
	240V A	16	30	45	60	85	109	150	205	240	300
	<b>380-400V A</b>	<b>16</b>	<b>30</b>	<b>45</b>	<b>60</b>	<b>85</b>	<b>109</b>	<b>150</b>	<b>205</b>	240	300
	415-440V A	15	30	45	60	85	109	150	205	240	300
	500V A	15	30	45	60	85	95	150	205	190	240
	660-690V A	13	17	30	36	57	72	103	118	147	180
Bemessungsleistung für Drehstrommotore 50-60Hz	220-230V kW	4	7,5	11	15	22	30	45	55	75	90
	240V kW	5,5	11	15	18,5	22	30	45	55	75	90
	<b>380-400V kW</b>	<b>7,5</b>	<b>15</b>	<b>22</b>	<b>30</b>	<b>45</b>	<b>55</b>	<b>75</b>	<b>110</b>	<b>132</b>	<b>160</b>
	415-440V kW	7,5	15	22	30	45	55	75	110	140	170
	500V kW	7,5	18,5	30	37	55	75	90	132	132	180
	660-690V kW	11	15	22	30	45	55	90	110	132	180
<b>Anschlußquerschnitte</b>											
Netz	ein- bzw. mehrdräftig	mm <sup>2</sup>	1,5 - 6 <sup>2)</sup>		1,5 - 16		10 - 70 <sup>3)</sup>		10 - 120		Schiene
	feindräftig	mm <sup>2</sup>	1,5 - 4 <sup>2)</sup>		1,5 - 16		16 - 50 <sup>3)</sup>		10 - 95		18x5
	feindräftig mit Aderendhülse	mm <sup>2</sup>	1,5 - 4 <sup>2)</sup>		1,5 - 16		10 - 35		10 - 95		M8
Motor (Dreiecksch.)	ein- bzw. mehrdräftig	mm <sup>2</sup>	1,5 - 6		1,5 - 16		4 - 35 <sup>3)</sup>		10 - 120		Schiene
	feindräftig	mm <sup>2</sup>	1,5 - 4		1,5 - 16		6 - 25 <sup>3)</sup>		10 - 95		18x5
	feindräftig mit Aderendhülse	mm <sup>2</sup>	1,5 - 4		1,5 - 16		4 - 25		10 - 95		M8
<b>Leistungsaufnahme des Gerätes</b>											
Ein- und Umschalten	VA	55	55	130	130	183	183	560	560	700	700
Halten	VA	20	20	26	26	36	36	10	10	10	10
	W	6	6	8	8	14	14	10	10	10	10

## Spannungsbereiche und Sonderspannungen für Sterndreieckschütze

### K3NY15.. bis K3Y100..

Ergänzung zum Sterndreieck- schütz-Typ z.B.: K3Y80 <b>400</b>	Bereich bei 50Hz		Bereich bei 60Hz	
	min. V	max. V	min. V	max. V
24	24	24	24	27
42	42	47	47	52
110	100	110	110	122
180	180	210	200	230
<b>230</b>	<b>220</b>	<b>240</b>	<b>230</b>	<b>264</b>
<b>400</b>	<b>380</b>	<b>415</b>	<b>400</b>	<b>415</b>

### K3Y140.., bis K3Y300..

Ergänzung zum Sterndreieck- schütz-Typ z.B.: K3Y300 <b>230</b>	Bereich bei 50Hz		Bereich bei 60Hz		bei DC = max. V
	min. V	max. V	min. V	max. V	
24	24	24	24	24	24
48	48	48	48	48	48
110	110	120	110	120	110
<b>230</b>	<b>220</b>	<b>240</b>	<b>220</b>	<b>240</b>	<b>220</b>
<b>400</b>	<b>380</b>	<b>415</b>	<b>380</b>	<b>415</b>	-

Standardbetätigungsspannungen sind fett gedruckt

1) Gilt für: Netze mit geerdetem Sternpunkt, Überspannungskategorie I bis IV, Verschmutzungsgrad 3 (Norm-Industrie):  $U_{mp} = 8kV$ .  
Werte für andere Bedingungen auf Anfrage.

2) Zusatzklemmen siehe Seite 95

3) maximaler Anschlußquerschnitt mit vorbereitetem Leiter

# Wendeschtze

## Technische Daten nach IEC 947-4-1, VDE 0660, EN 60947-4-1

Typ		K3NWU10	K3NWU18	K3WU24	K3WU32	K3WU50	K3WU62	K3WU74
<b>Hauptschaltglieder</b>								
<b>Bemessungsisolationsspannung <math>U_i^{(1)}</math> V~</b>		690	690	690	690	690	690	690
<b>Gebrauchskategorie AC3</b>								
<b>Schalten von Drehstrommotoren</b>								
Bemessungs-	220V A	12	18	24	32	50	63	74
betriebsstrom $I_e$	230V A	11,5	18	24	32	50	62	74
	240V A	11	18	24	32	50	62	74
	<b>380-400V A</b>	<b>10</b>	<b>18</b>	<b>24</b>	<b>32</b>	<b>50</b>	<b>62</b>	<b>74</b>
	415-440V A	9	18	23	30	50	62	74
	500V A	9	16	23	30	45	60	74
	660-690V A	6,5	8,5	17	20	31	40	40
Bemessungsleistung	220-230V kW	3	5	6	8,5	12,5	18,5	22
für Drehstrommotore	240V kW	3	5	7	9	13,5	19	23
50-60Hz	<b>380-400V kW</b>	<b>4</b>	<b>7,5</b>	<b>11</b>	<b>15</b>	<b>22</b>	<b>30</b>	<b>37</b>
	415-440V kW	4,5	8,5	12	16	24	33	40
	500V kW	5,5	10	15	18,5	30	37	45
	660-690V kW	5,5	10	15	18,5	30	37	45
<b>Anschlußquerschnitte</b>								
für Hauptleiter	ein- bzw. mehrdrhtig mm <sup>2</sup>	0,75 - 6		1,5 - 25		4 - 50		
	feindrhtig mm <sup>2</sup>	1 - 4		2,5 - 16		6 - 35		
	feindrhtig mit Aderendhse mm <sup>2</sup>	0,75 - 4		1,5 - 16		6 - 35		
	Anzahl der klemmbaren Leiter pro Klemme	1		1		1		
<b>Leistungsaufnahme des Gerates</b>								
	Ein- und Umschalten VA	33 - 45		90 - 115		140 - 185		
	Halten VA	7 - 10		9 - 13		13 - 18		
	W	2,6 - 3		2,7 - 4		5,4 - 7		

## Technische Daten nach UL508

Hauptschaltglieder (cULus)	Typ	KNW3-10	KNW3-18	KW3-24	KW3-32	KW3-40
Bemessungsbetriebsleistung	110-120V hp	1½	2	5	5	7½
von Drehstrommotoren	200V hp	3	5	7½	10	10
bei 60Hz (3ph)	220-240V hp	3	7½	10	10	15
	277V hp	3	7½	7½	10	15
	380-415V hp	5	10	10	15	20
	440-480V hp	5	10	15	20	25
	550-600V hp	7½	15	20	25	30
Sicherung / Max. KurzschluBstrom	A/kA	30/5	50/5	90/5	125/5	175/5
Bemessungsbetriebsspannung	V	600	600	600	600	600
<b>Hilfsschaltglieder (cULus)</b>		A600	A600	A600	A600	A600
<b>Anschlußquerschnitte</b>						
für Hauptleiter	eindrhtig AWG	18 - 10		16 - 10		
	feindrhtig AWG	18 - 10		14 - 4		
	Anzahl der klemmbaren Leiter pro Klemme	1		1		

1) Gilt für: Netze mit geerdetem Sternpunkt, Überspannungskategorie I bis IV, Verschmutzungsgrad 3 (Norm-Industrie):  $U_{imp} = 8kV$ .  
Werte für andere Bedingungen auf Anfrage.

# Polumschaltshütze

Technische Daten nach IEC 947-4-1, VDE 0660, EN 60947-4-1

Typ		K3NPU18	K3NPU24	K3PU32	K3PU50	K3PU62
<b>Hauptschaltglieder</b>						
<b>Bemessungsisolationsspannung <math>U_i^{1)}</math> V~</b>		690	690	690	690	690
<b>Gebrauchskategorie AC3</b>						
<b>Schalten von Drehstrommotoren</b>						
Bemessungs-	220V A	18	24	32	50	63
betriebsstrom $I_e$	230V A	18	24	32	50	62
	240V A	18	24	32	50	60
	<b>380-400V A</b>	<b>18</b>	<b>24</b>	<b>32</b>	<b>50</b>	<b>60</b>
	415V A	18	23	30	50	60
	440V A	18	23	30	50	60
	500V A	16	23	30	45	55
	660V A	8,5	17	20	31	42
	690V A	8,5	17	20	31	40
Bemessungsleistung	220-230V kW	5	6	8,5	12,5	18,5
für Drehstrommotore	240V kW	5	7	9	13,5	19
50-60Hz	<b>380-400V kW</b>	<b>7,5</b>	<b>11</b>	<b>15</b>	<b>22</b>	<b>30</b>
	415-440V kW	8,5	12	16	24	33
	500V kW	10	15	18,5	30	37
	660-690V kW	10	15	18,5	30	37
<b>Anschlußquerschnitte</b>						
für Hauptleiter	ein- bzw. mehrdrähtig mm <sup>2</sup>	0,75 - 6	1,5 - 25		4 - 50	
	feindrähtig mm <sup>2</sup>	1 - 4	2,5 - 16		6 - 35	
	feindrähtig mit Aderendhülse mm <sup>2</sup>	0,75 - 4	1,5 - 16		6 - 35	
	Anzahl der klemmbaren Leiter pro Klemme	1	1		1	
<b>Leistungsaufnahme des Gerätes</b>						
	Ein- und Umschalten VA	55	128		178	
	Halten VA	20	26		31	
	W	6	8		11	

1) Gilt für: Netze mit geerdetem Sternpunkt, Überspannungskategorie I bis IV, Verschmutzungsgrad 3 (Norm-Industrie):  $U_{imp} = 8kV$ .  
Werte für andere Bedingungen auf Anfrage.

# Sterndreieckschütze

## Schaltbilder Hauptstromkreis

Die Klemmenbezeichnungen der Schütze entsprechen DIN EN 50012  
Die gestrichelt gezeichneten Leitungen der Stromkreise sind werksseitig nicht verdrahtet

### K3NY15 bis K3Y100

mit Motorschutzrelais U3/.. oder U12/16

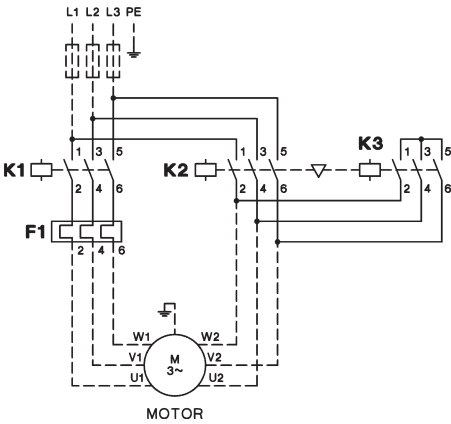

### K3Y140 bis K3Y300

mit Motorschutzrelais U85 oder U180

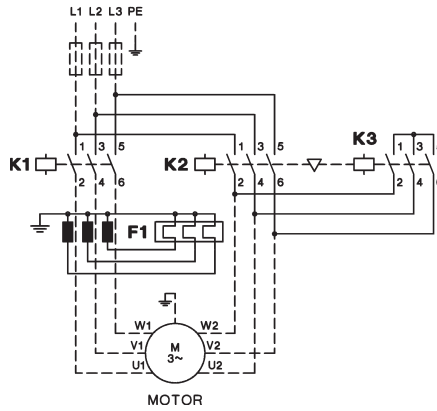

## Schaltbilder Steuerstromkreis

### K3NY15 bis K3Y52

Steuerung mit Dauerkontaktgeber

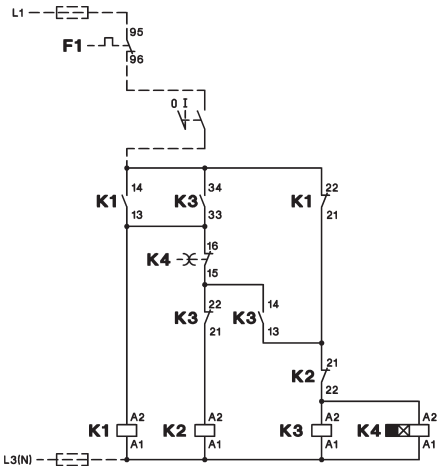

### K3NY15 bis K3Y52

Steuerung mit Tastern

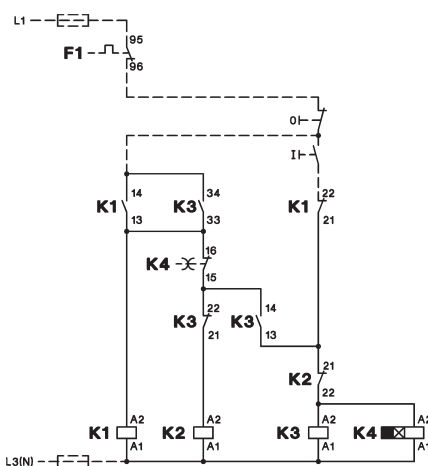

### K3Y80 bis K3Y200

Steuerung mit Dauerkontaktgeber

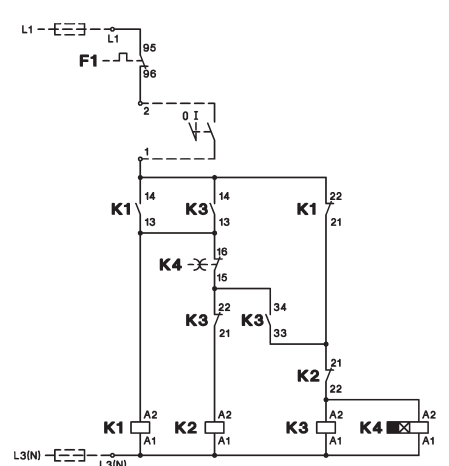

### K3Y80 bis K3Y200

Steuerung mit Tastern

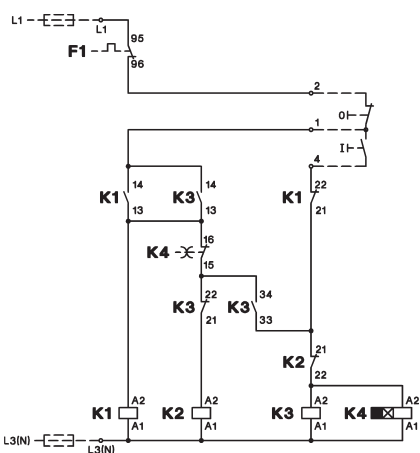

### K3Y240 bis K3Y300

Steuerung mit Dauerkontaktgeber

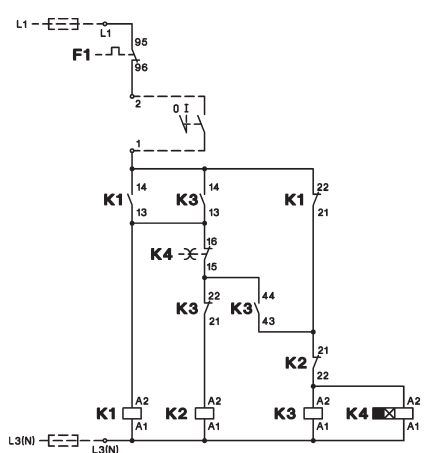

### K3Y240 bis K3Y300

Steuerung mit Tastern

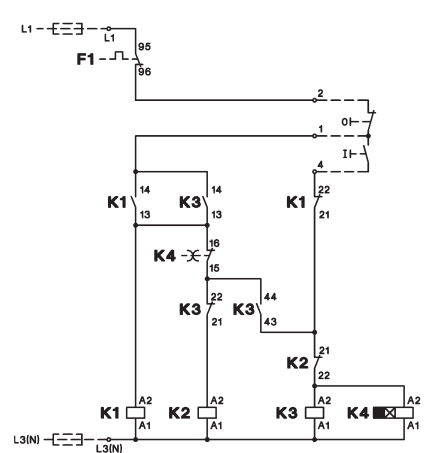



# Sterndreieckschütze

## Schaltbilder Hauptstromkreis

Die Klemmenbezeichnungen der Schütze entsprechen DIN EN 50012  
Die gestrichelt gezeichneten Leitungen der Stromkreise sind werksseitig nicht verdrahtet

**K3YL..**  
Prinzipschaltbild

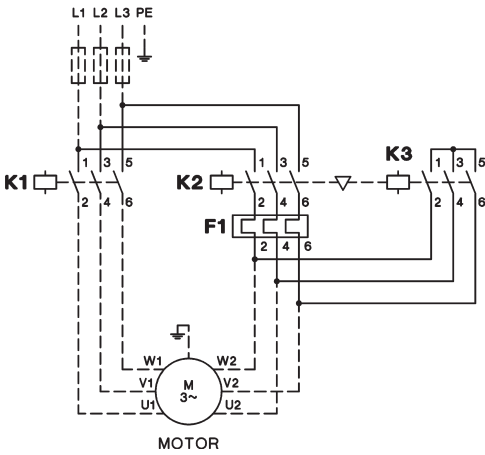

**K3Y.. mit 2 Motorschutzrelais**  
Prinzipschaltbild

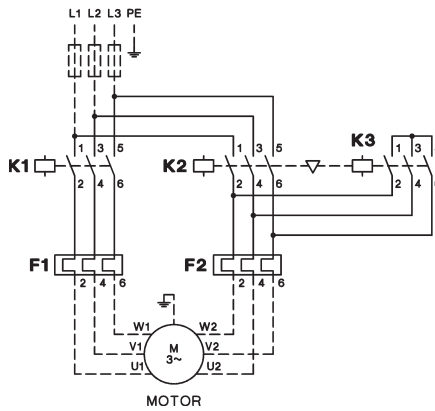

## Schaltbilder Steuerstromkreis

**mit Wahlschalter**  
**K3Y..W**

Prinzipschaltbild  
mit Dauerkontaktgeber

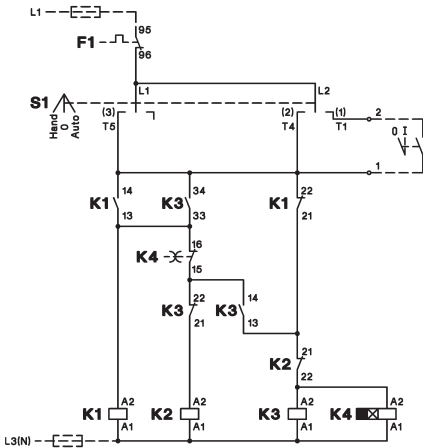

Prinzipschaltbild  
mit Tastern

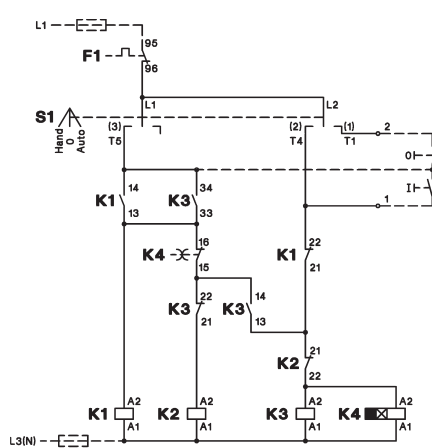

**mit Ein-Aus-Taster**  
**K3Y..T**

Prinzipschaltbild

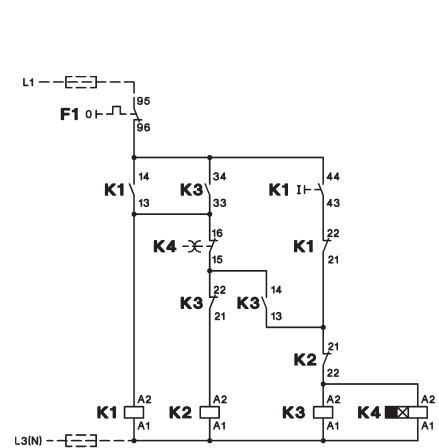

# Wendeschütze

## Schaltbilder Hauptstromkreis

Die Klemmenbezeichnungen der Schütze entsprechen DIN EN 50012  
 Die gestrichelt gezeichneten Leitungen der Stromkreise sind werksseitig nicht verdrahtet

### K3NWU10 bis K3WU74

mit Motorschutzrelais U3/32, U3/42 oder U3/74

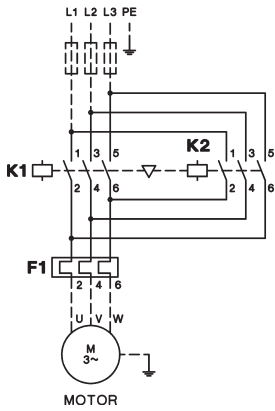

## Schaltbilder Steuerstromkreis

### K3NWU10 bis K3WU32

Steuerung mit Dauerkontaktgeber

Steuerung mit Tastern

Drehrichtungsumkehr über Nullstellung

Drehrichtungsumkehr direkt

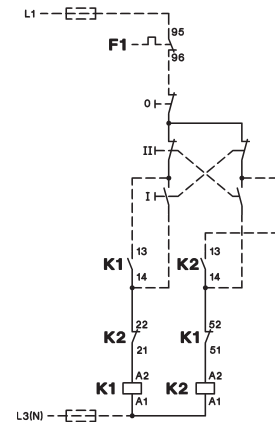
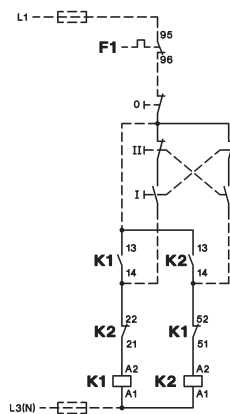
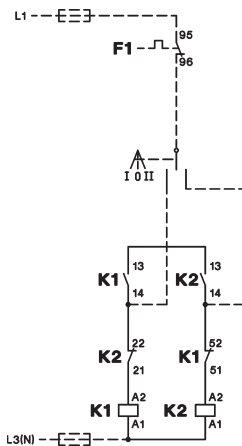

### K3WU50, K3WU62, K3WU74

Steuerung mit Dauerkontaktgeber

Steuerung mit Tastern

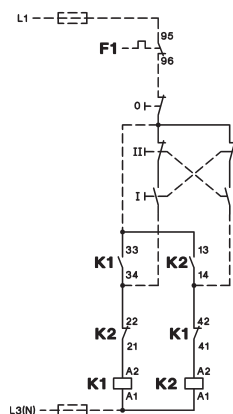
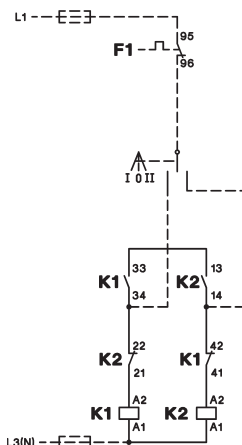

# Polumschalterschütze

## Schaltbilder

Die Klemmenbezeichnungen der Schütze entsprechen DIN EN 50012  
 Die gestrichelt gezeichneten Leitungen der Stromkreise sind werksseitig nicht verdrahtet

### Hauptstromkreise

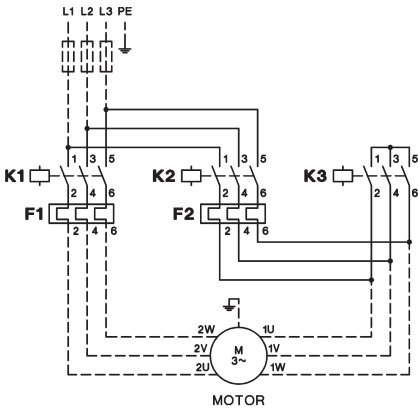

### Steuerstromkreise (Schaltungsbeispiele)

Steuerung mit Dauerkontaktgeber

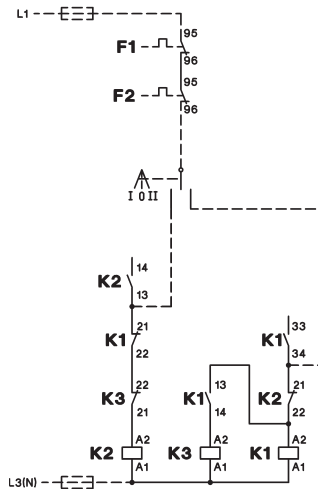

Steuerung mit Tastern

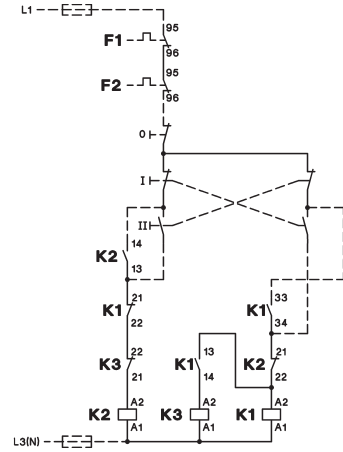

Schaltung	Niedere Drehzahl		Hohe Drehzahl	
	Dreieck	Doppel-Stern	Stern	Doppel-Stern
Drehzahlverhältnis	1	2	1	2
Leistungsverhältnis	1	1,5 - 1,8	0,3	1

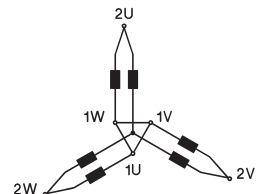
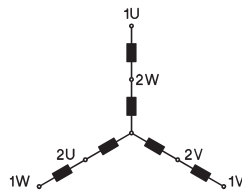
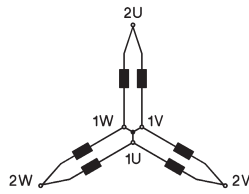
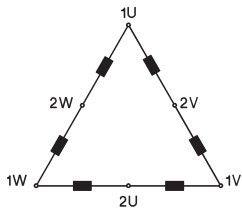

# Sterndreieckschütze

## Maße

Sterndreieckschütze wechselstrombetätigt, offen

**K3NY15 + U3/32**  
**K3NY26**

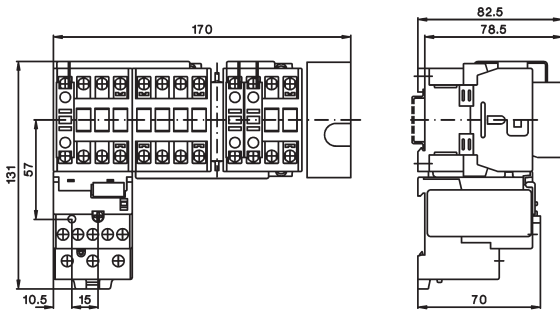

**K3NY15 + U12/16e G3**  
**K3NY26**

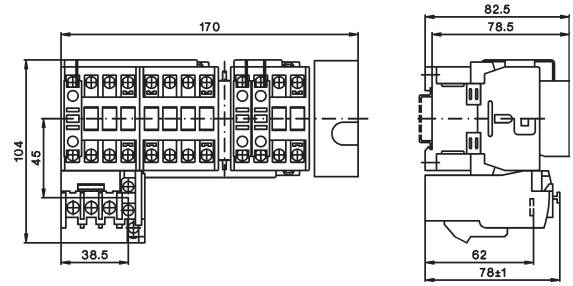

**K3Y40 + U3/32**  
**K3Y52 + U3/32**

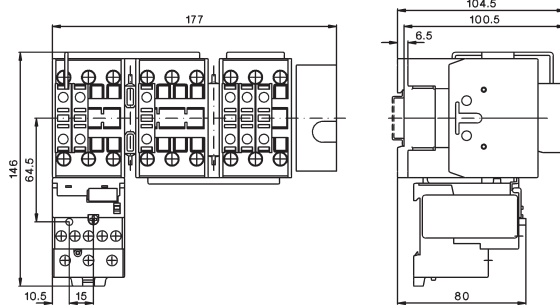

**K3Y40 + U3/42**  
**K3Y52 + U3/42**

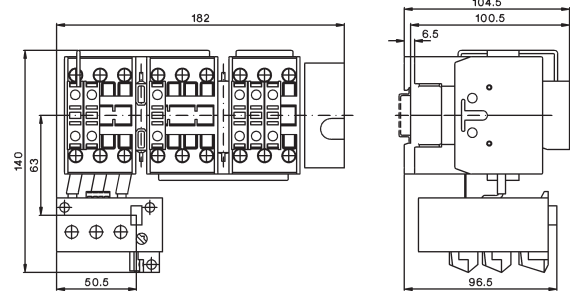

**K3Y80 + U3/74**

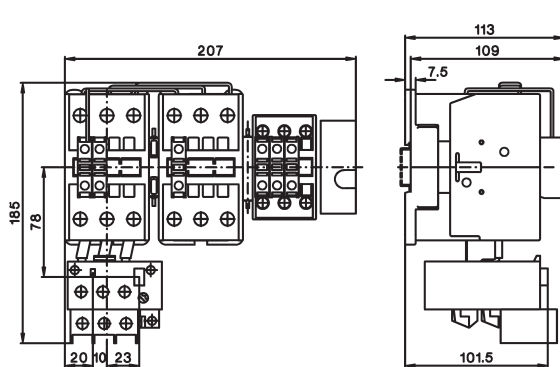

**K3Y100 + U3/74**

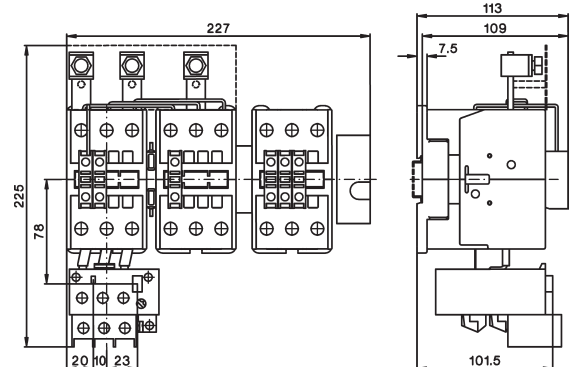

**K3Y140 + U85**  
**K3Y200**

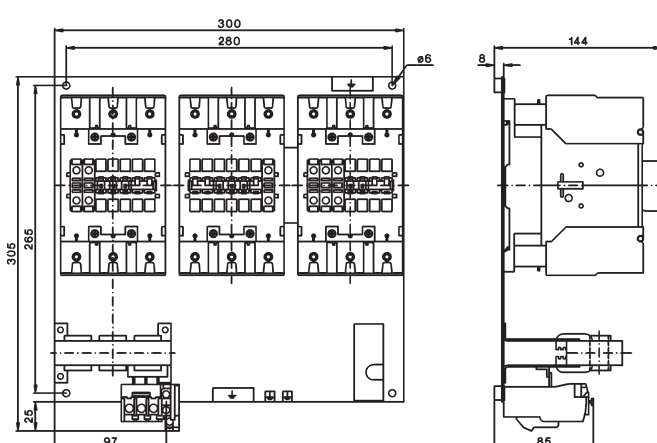

**K3Y240 + U180 + SU180/176**  
**K3Y300**

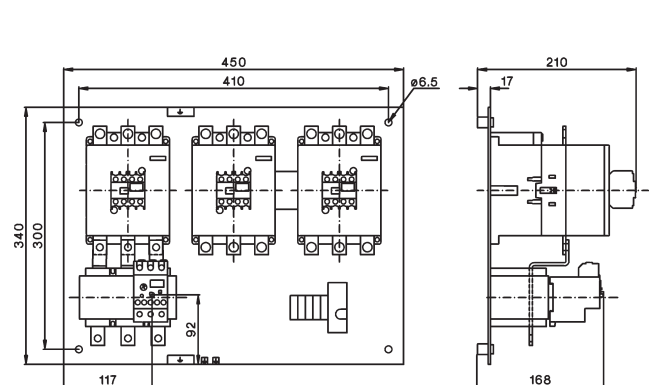

# Sterndreieckschütze

## Maße

Sterndreieckschütze isolierstoffgekapselt, Schutzart IP65 (K2Y26P Schutzart IP55)

### K3NY26P

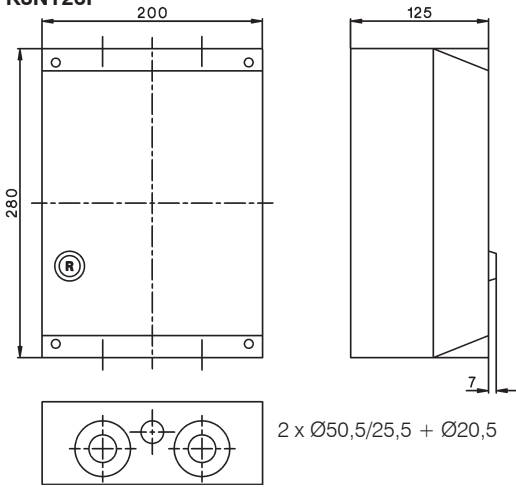

### K3Y40P bis K2Y100P

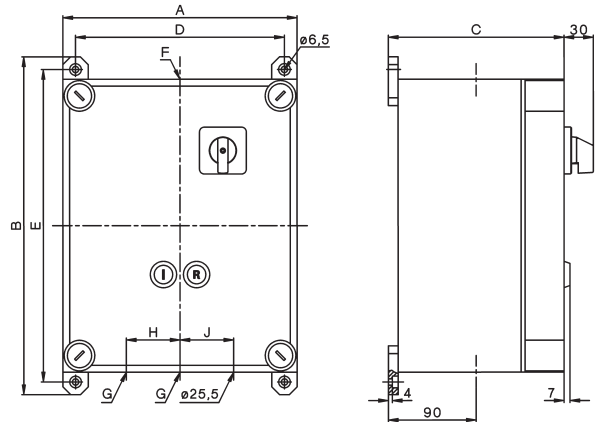

Typ	A	B	C	D	E	Ø F	Ø G	H	J	
K3Y40P	300	346	180	272	320	6,5	32,5	32,5	60	60
K3Y52P	300	346	180	272	320	6,5	32,5	32,5	60	60
K3Y80P	300	446	180	272	420	6,5	40,5	40,5	70	70
K3Y100P	300	446	180	272	420	6,5	50,5	40,5	70	70

Sterndreieckschütze stahlblechgekapselt, Schutzart IP54

### K3Y26B bis K3Y52B

Typ	Ø F	Ø G
K3NY26B	25,5	25,5
K3Y40B	32,5	32,5
K3Y52B	32,5	32,5

Befestigung durch mitgelieferte Wandbefestigungsglaschen

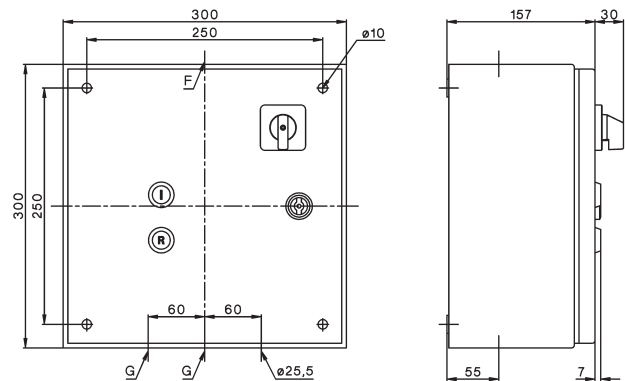
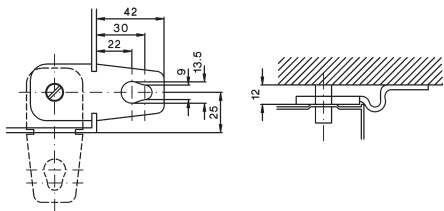

### K3Y80B bis K2Y200B

Typ	A	B	C	D	E	L	M
K3Y80B	380	380	210	340	340	8,7	65
K3Y100B	380	380	210	340	340	8,7	65
K3Y140B	380	600	210	560	340	8,7	65
K3Y200B	380	600	210	560	340	8,7	65

Typ	Ø F	Ø G	H	J	K
K3Y80B	40,5	40,5	70	70	60
K3Y100B	50,5	40,5	80	70	60
K3Y140B	50,5	50,5	80	80	70
K3Y200B	50,5	50,5	80	80	70

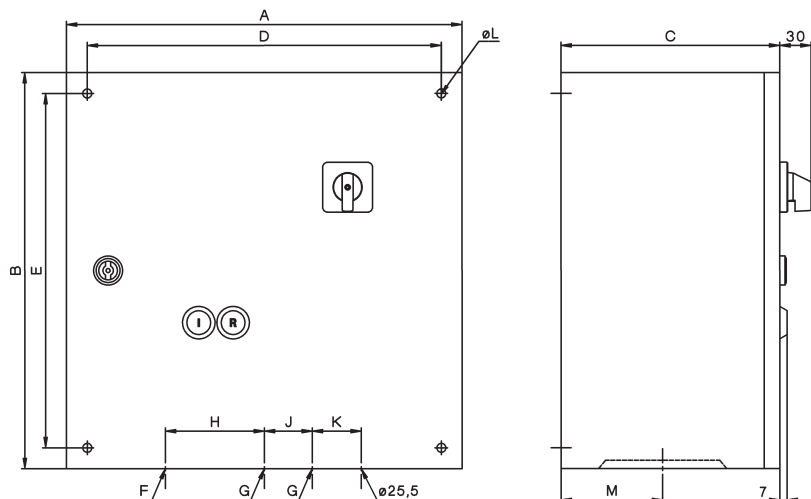

# Wendeschtzue

## MaBe

Wendeschtzue wechselstrombetatigt, offen

K3NWU10 + U3/32  
K3NWU18

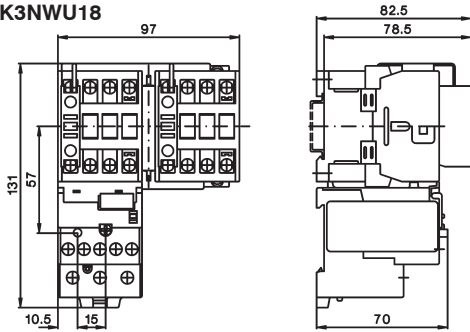

K3NWU10 + U12/16E G3  
K3NWU18

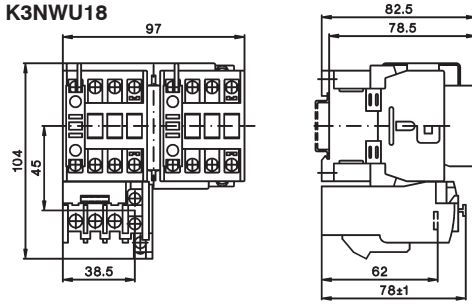

K3WU24 + U3/32  
K3WU32  
K3WU40

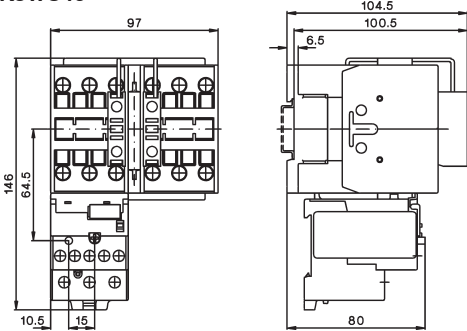

K3WU24 + U3/42  
K3WU32  
K3WU40

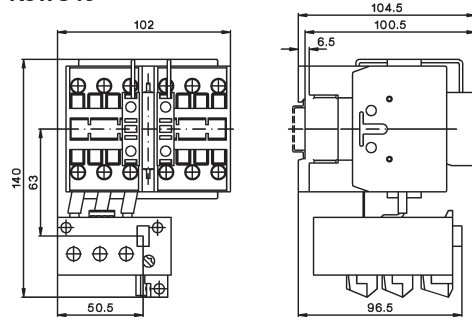

K3WU50 + U3/74  
K3WU62  
K3WU74

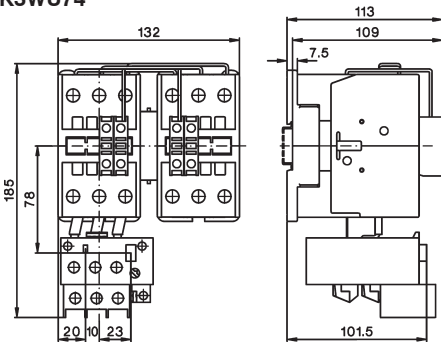

Wendeschtzue stahlblechgekapselt, Schutzart IP54

Typ	A	B	C	D	E	F	G	H	K
K3NWU18B	300	300	150	250	250	30	30	Ø25,5	41
K3WU24B	300	300	150	250	250	30	30	Ø32,5	41
K3WU32B	300	300	150	250	250	30	30	Ø32,5	41
K3WU50B	300	300	150	250	250	40	40	Ø32,5	59
K3WU62B	300	300	150	250	250	40	40	Ø32,5	59

Befestigung durch mitgelieferte Wandbefestigungsglaschen

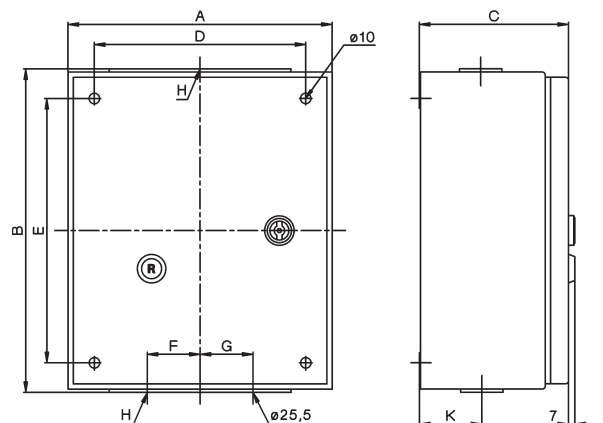
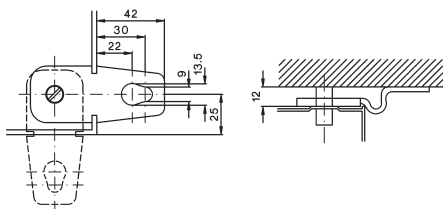

# Polumschalterschütze

## Maße

Polumschalterschütze wechselstrombetätigt, offen

**K3NPU18 + 2x U3/32**

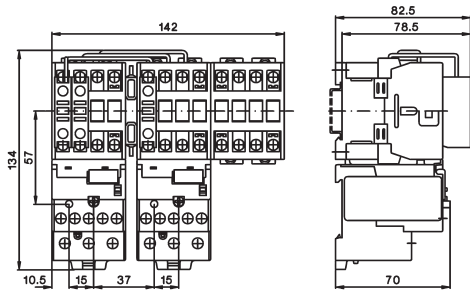

**K3NPU18 + 2x U12/16**

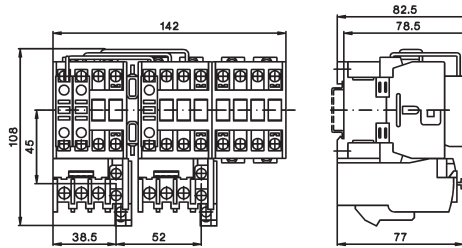

**K3PU24 + 2x U3/32**  
**K3PU32**

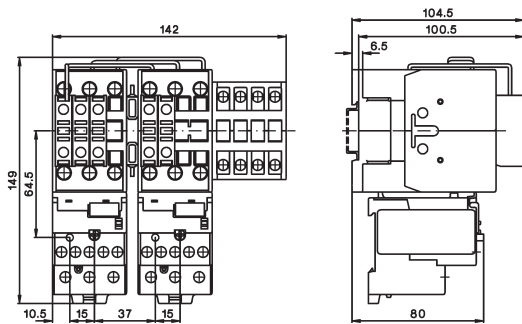

**K3PU50 + 2x U3/74**  
**K3PU62**

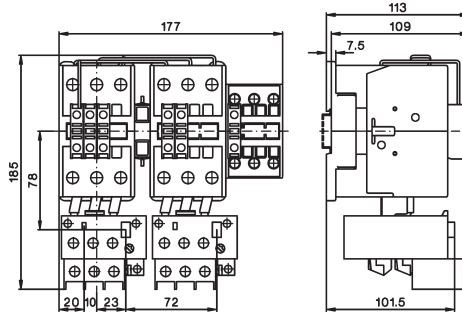

Polumschalterschütze, stahlblechgekapselt, Schutzart IP54

**K3NPU18B bis K3PU32B**

Typ	Ø F	Ø G
<b>K3NPU18B</b>	25,5	25,5
<b>K3PU24B</b>	32,3	32,5
<b>K3PU32B</b>	32,3	32,5

Befestigung durch mitgelieferte Wandbefestigungslaschen

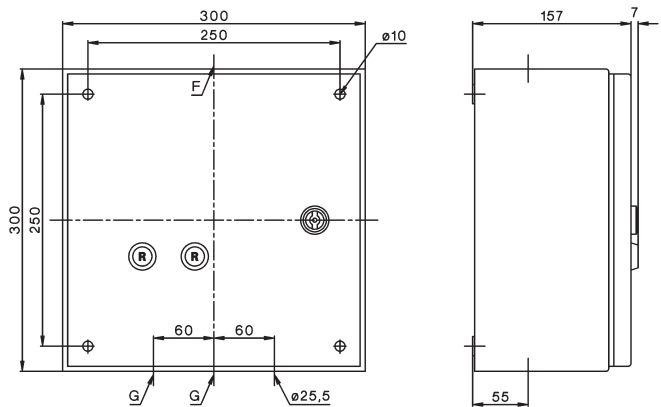
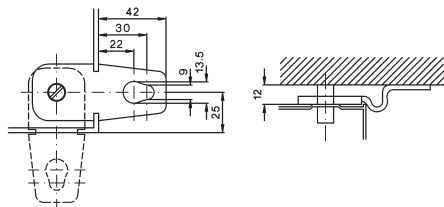

	Direktstarter mit Ein-Aus-Tastern	112
	Direktstarter mit Wahlschalter	112
	Direktstarter mit Wahlschalter und Pneumatikschalter	112
	Leergehäuse	113
	Zubehör	113
	Schaltbilder	114
	Maße	116



## Direktstarter in Isolierstoffgehäuse

Motor AC3 <b>380V</b> <b>400V</b> <b>415V</b> kW	Einge- bautes Schütz  Typ	Freie Steck- plätze für HN.. Stk.	Vorbe- reitet für Motor- schutz- relais Typ	Schutz- art	Leitungs- ein- führung	Typ	Spulenspannung <sup>1)</sup> 220-240V 50Hz 230-264V 60Hz 380-415V 50Hz 400-440V 60Hz	VPE Stk.	Gewicht kg/Stk.

## Direktstarter mit Ein-Aus-Tasten



<b>4</b>	K3-10ND10	2	U12/16 K3	IP65	Ø 20,5mm	<b>P1T10</b> ...		1	0,6
<b>7,5</b>	K3-18ND10	2	U12/16 K3	IP65	Ø 20,5mm	<b>P1T18</b> ...		1	0,6
<b>11</b>	K3-22ND10	2	U12/16 K3	IP65	Ø 20,5mm	<b>P1T22</b> ...		1	0,6

## Direktstarter mit Wahlschalter



<b>4</b>	K3-10ND10	2	U12/16 K3	IP65	Ø 20,5mm	<b>P1W10</b> ...		1	0,6
<b>7,5</b>	K3-18ND10	2	U12/16 K3	IP65	Ø 20,5mm	<b>P1W18</b> ...		1	0,6
<b>11</b>	K3-22ND10	2	U12/16 K3	IP65	Ø 20,5mm	<b>P1W22</b> ...		1	0,6

## Direktstarter mit Wahlschalter und Pneumatikschalter für Feuchträume



<b>7,5</b>	K3-18ND10	2	U12/16 K3	IP65	Ø 20,5mm	<b>P1W18P</b> ...		1	0,6
------------	-----------	---	-----------	------	----------	-------------------	--	---	-----

Drücker und Schlauch auf Anfrage

**Bestellbeispiel:** Direktstarter m. Wahlschalter, isolierstoffgek., Nennbetriebsstrom AC3 bei 400V 15,5A, Betätigungsspannung 230V 50Hz - **Bestell-Typ: P1W18 230 + U12/16E 18 K3**

## Pneumatiktaster



						<b>P1LT</b>		1	
--	--	--	--	--	--	-------------	--	---	--

## Pneumatikschlauch



Schlauchlänge: 5m						<b>P1LS-5</b>		1	
-------------------	--	--	--	--	--	---------------	--	---	--

## Pneumatikschalter



zum Nachrüsten von Direktstartern P1W.. auf P1W..P						<b>P1-LDR</b>		1	0,02
--	--	--	--	--	--	---------------	--	---	------

## Motorschutzrelais

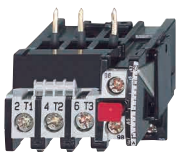

Einstellbereich A	Typ	VPE Stk.	Gewicht kg/Stk.	Schaltbilder
0,12 - <b>0,18</b>	<b>U12/16E 0,18 K3</b>	1	0,10	<p>T1 T2 T3</p> <p>Handrückstellung</p>
0,18 - <b>0,27</b>	<b>U12/16E 0,27 K3</b>	1	0,10	
0,27 - <b>0,4</b>	<b>U12/16E 0,4 K3</b>	1	0,10	
0,4 - <b>0,6</b>	<b>U12/16E 0,6 K3</b>	1	0,10	
0,6 - <b>0,9</b>	<b>U12/16E 0,9 K3</b>	1	0,10	
0,8 - <b>1,2</b>	<b>U12/16E 1,2 K3</b>	1	0,10	
1,2 - <b>1,8</b>	<b>U12/16E 1,8 K3</b>	1	0,10	
1,8 - <b>2,7</b>	<b>U12/16E 2,7 K3</b>	1	0,10	
2,7 - <b>4</b>	<b>U12/16E 4 K3</b>	1	0,10	
4 - <b>6</b>	<b>U12/16E 6 K3</b>	1	0,10	
6 - <b>9</b>	<b>U12/16E 9 K3</b>	1	0,10	
8 - <b>11</b>	<b>U12/16E 11 K3</b>	1	0,10	
10 - <b>14</b>	<b>U12/16E 14 K3</b>	1	0,10	
13 - <b>18</b>	<b>U12/16E 18 K3</b>	1	0,10	
17 - <b>23</b>	<b>U12/16E 23 K3</b>	1	0,10	
22 - <b>30</b>	<b>U12/16E 30 K3</b>	1	0,13	

## Motorschutzrelais mit flinker Auslösecharakteristik siehe Seite 120,121

Technische Daten siehe Leistungsschütze Seite 60 und Motorschutzrelais Seite 125

1) Sonderspannungen siehe Seite 57

## Leergehäuse



Geeignet zum Einbau von	Schutzart	Leitungseinführung		Typ	VPE Stk.	Gewicht kg/Stk.
		oben	unten			
<b>K3-07.. bis K3-22.. K3-24..<sup>1)</sup> bis K3-40..<sup>1)</sup></b>	IP65	2 x Ø 20,5mm	2 x Ø 20,5mm	<b>P1</b>	1	0,35

mit Rückstelltaste



Geeignet zum Einbau von	Schutzart	Leitungseinführung		Typ	VPE Stk.	Gewicht kg/Stk.
		oben	unten			
<b>K3-10.. bis K3-22.. +U12/16.. K3</b>	IP65	2 x Ø 20,5mm	2 x Ø 20,5mm	<b>P1R</b>	1	0,35

mit Wahlschalter



Geeignet zum Einbau von	Schutzart	Leitungseinführung		Typ	VPE Stk.	Gewicht kg/Stk.
		oben	unten			
<b>K3-10.. bis K3-22.. +U12/16.. K3</b>	IP65	2 x Ø 20,5mm	2 x Ø 20,5mm	<b>P1W</b>	1	0,35

mit EIN-AUS Taster



Geeignet zum Einbau von	Schutzart	Leitungseinführung		Typ	VPE Stk.	Gewicht kg/Stk.
		oben	unten			
<b>K3-10.. bis K3-22.. +U12/16.. K3</b>	IP65	2 x Ø 20,5mm	2 x Ø 20,5mm	<b>P1T</b>	1	0,35

## Anzeigeelemente



Bezeichnung	Nennbetätigungs- spannung	Typ	VPE Stk.	Gewicht kg/Stk.
<b>Spulenstromindikator</b> , grün (LED)	24 - 660V ~/=	<b>K2-ING</b>	10	0,02
<b>Spulenstromindikator</b> , rot (LED)	24 - 660V ~/=	<b>K2-INTR</b>	10	0,02
In Serie zur Schützspule zu schalten. Bei einer Spulenunterbrechung erlischt die Anzeige. Spannungsabfall etwa 2V				

<b>Spannungsindikator</b> , weiß (Glimml.)	220 - 415V ~/=	<b>K2-UN</b>	10	0,02
<b>Spannungsindikator</b> , rot (LED)	24 - 120V ~/=	<b>K2-UNR</b>	10	0,02
Parallel zur Schützspule zu schalten. Bei anliegender Spannung leuchtet die Anzeige auch bei Spulenunterbrechung				

### Kalotte für Anzeigeelemente

Kalotte transparent	<b>LG9743T</b>	10	0,005
Kalotte rot	<b>LG9743R</b>	10	0,005
Kalotte grün	<b>LG9743GR</b>	10	0,005
Montagehinweise siehe Seite 118			

## Gehäuseheizung



Anwendung	Spannungsbereich Leistung	Typ	VPE Stk.	Gewicht kg/Stk.
Zum Schutz vor Kondenswasserbildung im Wechselklima mit hoher Luftfeuchtigkeit	380 - 415V, 1,5W	<b>K2-HR</b>	10	0,02
	220 - 240V, 1,5W	<b>K2-HR 230</b>	10	0,02

## Zusatzklemmen, Startkontakt



Bezeichnung	Klemmbare Leiterquerschnitte mm <sup>2</sup>			Typ	VPE Stk.	Gewicht kg/Stk.
	ein- oder mehrdrätig	fein- drätig	feindrätig m. Aderendhülse			
<b>Nulleiterklemme</b>	2 x 0,75-4	2 x 0,75-2,5	2 x 0,5-2,5	<b>LG9744</b>	10	0,009
<b>Erdungsklemme</b>	2,5-16	1,5-10	1,5-10	<b>LG9750</b>	10	0,052
Montagehinweise siehe Seite 116						
<b>Startkontakt</b>	für Schütze K3-10 bis K3-22	Über dem Selbsthalte- kontakt aufstecken		<b>LG9319-K3</b>	1	0,03

# Direktstarter

## Schaltbilder Hauptstromkreis

Die in den Hauptstromkreisen eingezeichnete Sicherung F0 gehört nicht zum Lieferumfang.  
Die Klemmenbezeichnungen der Schütze entsprechen DIN EN 50012

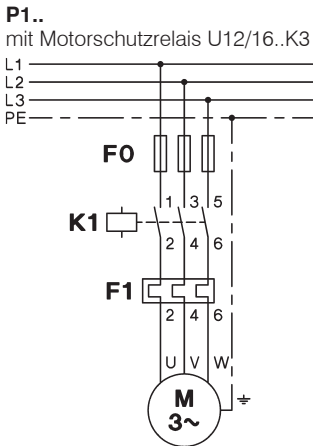

## Schaltung für Einphasenmotore

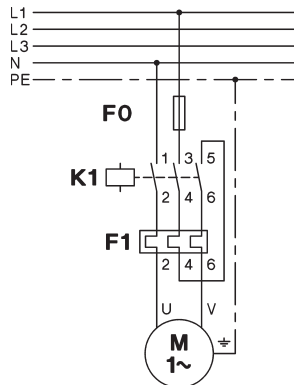

## Schaltbilder Steuerstromkreis

### Direkter Spulenanschluß

Spule für **380-415V 50Hz** und **400-440V 60Hz**: Der Steuerstromkreis ist angeschlossen zwischen den Klemmen 1 (L1) und 5 (L3)  
Spule für **220-240V 50Hz** und **230-264V 60Hz**: Verbindung zwischen Klemmen 95 und 5 (L3). Der Nulleiter ist an Klemme A1 anzuschließen.  
Spulen für **andere Spannungen**: Keine Verbindungen zwischen Hauptstromkreis und Steuerstromkreis. Steuerspannung an A1 und 95 anschließen.

### Separate Steuerspannung

Spule für **380-415V 50Hz** und **400-440V 60Hz**: Verbindungen zwischen 1-A1 und 95-5 entfernen. Steuerspannung an A1 und 95 anschließen.  
Spule für **220-240V 50Hz** und **230-264V 60Hz**: Verbindung zwischen 95-5 entfernen. Steuerspannung an A1 und 95 anschließen.  
Spulen für **andere Spannungen**: Steuerspannung an A1 und 95 anschließen.

### Anschluß an 2 Phasen (380-415V 50Hz)

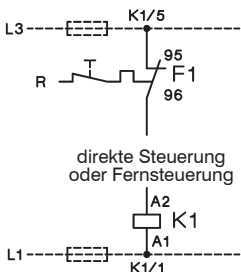

### Anschluß an Phase und Nulleiter (220-240V 50Hz)

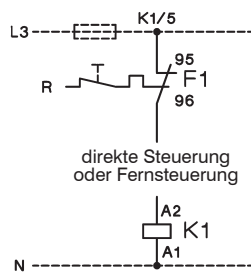

### Anschluß an 2 Phasen

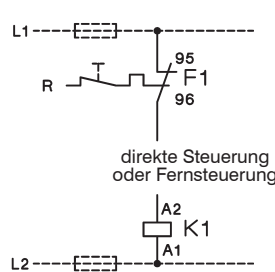

### Anschluß an Phase und Nulleiter

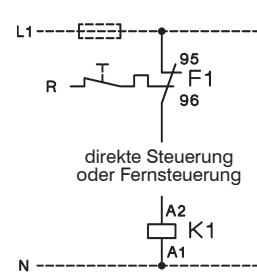

## Direktstarter mit Fernsteuerung, Schaltungsbeispiele

**P1..**  
Dauerkontaktgeber (Schalter)

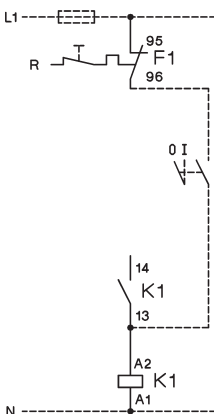

Momentkontaktgeber (Ein- und Aus-Taster)

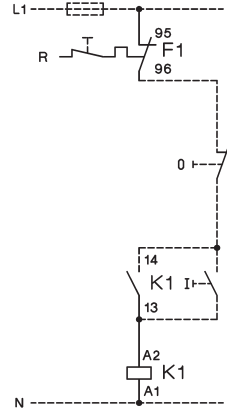

Fernsteuerung von 3 Befehlstellen  
(je 3 Ein- und Aus-Taster)

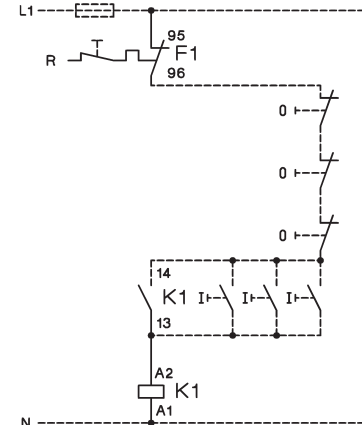

## Direktstarter

### Schaltbilder Steuerstromkreis

Typische Schaltbilder (für externe Steuerspannung, Steuerstromkreis zwischen L1 und N)  
Die Klemmenbezeichnungen der Schütze entsprechen DIN EN 50012

#### Direktstarter mit Ein-Aus-Tasten

**P1T10, P1T18, P1T22**  
mit Motorschutzrelais U12/16.. K3

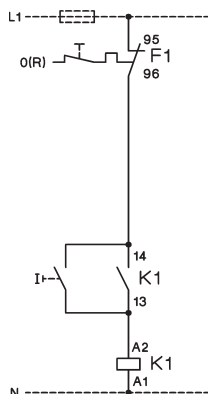

**P1T10, P1T18, P1T22**  
mit externen Tastern

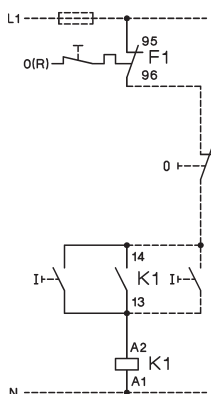

#### Direktstarter mit Wahlschalter

**P1W10, P1W18, P1W22**  
mit externem Schalter

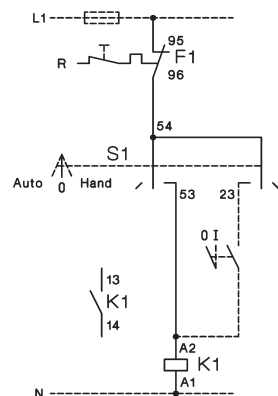

**P1W10, P1W18, P1W22**  
mit externen Tastern

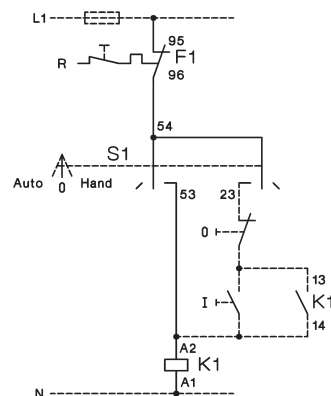

#### Direktstarter mit Wahlschalter und Pneumatikschalter für Schwimmbadsteuerungen und Feuchträume

**P1W18P**  
mit Motorschutzrelais U12/16.. K3

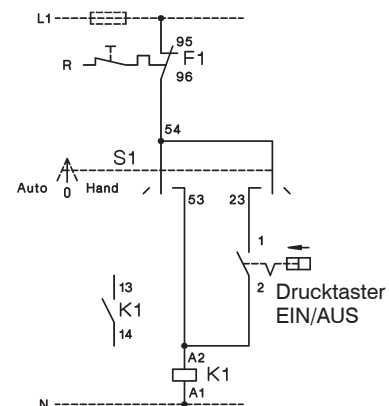

# Direktstarter

## Maße

Direktstarter mit Ein-Aus-Tasten, isolierstoffgekapselt

P1T., P1TP.

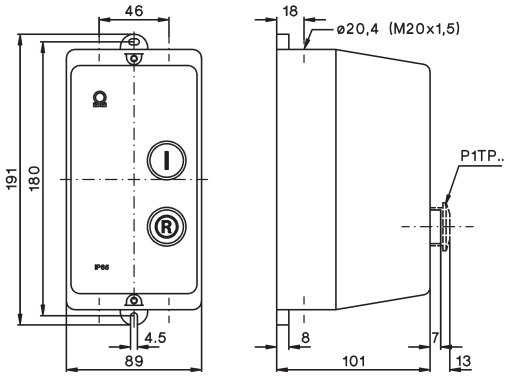

Direktstarter mit Wahlschalter, isolierstoffgekapselt

P1W., P1W18P

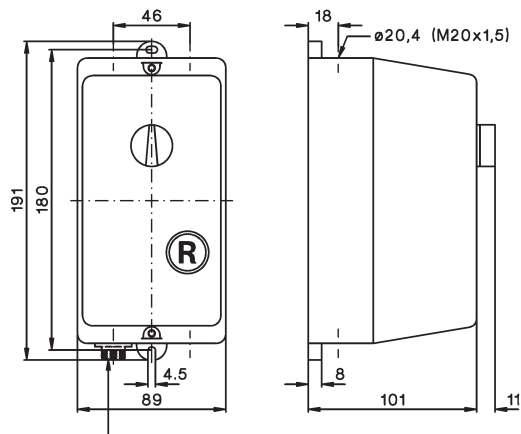

**P1W18P:** Steckanschluß für Luftschlauch Innendurchmesser 3mm

## Rückseitige Leitungseinführungen

durchbrechbar  
4 x Ø 23

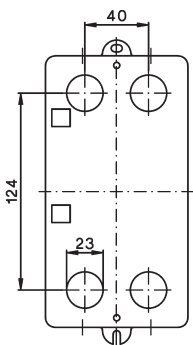

**Erdungsklemme LG9750** für K2-23 und K2-30 in Gehäuse P1

bei K2-23 und K2-30 Abstandshalter wegbrechen

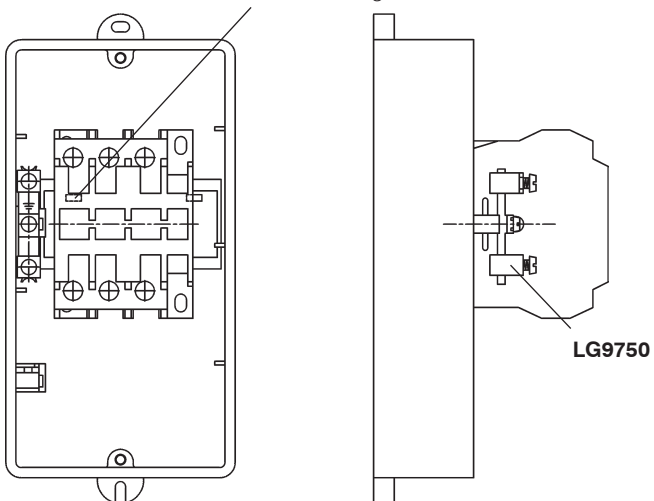

**Nulleiterklemme LG9744**

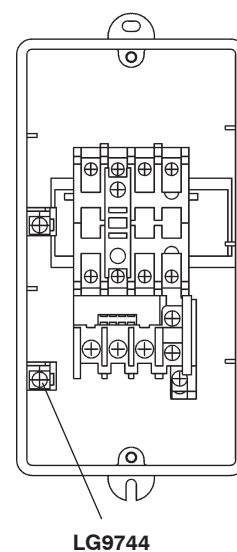

# Leergehäuse

## Maße

### Leergehäuse für Schütze

P1

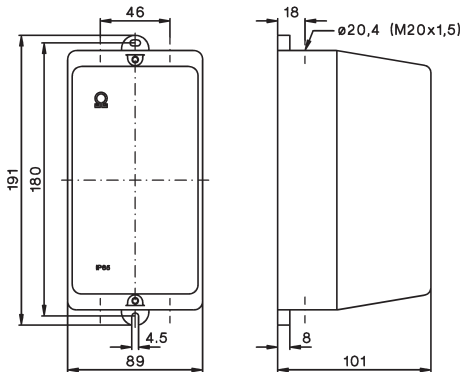

P1R, P1P

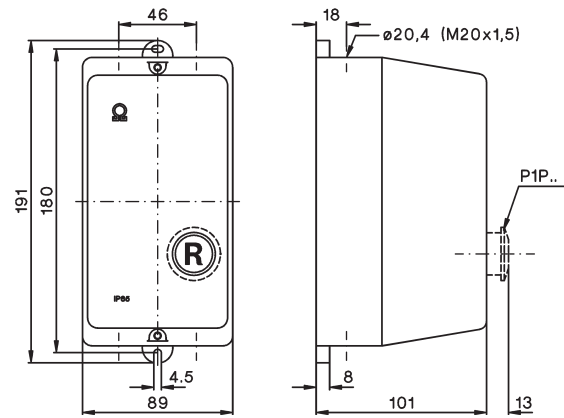

### Rückseitige Leitungseinführungen

durchbrechbar  
4 x Ø23

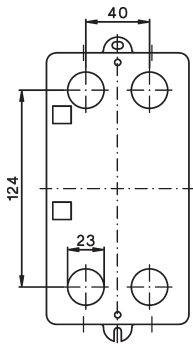

# Direktstarter

## Montagehinweise und Anschlußbeispiele

Anzeigeelemente und Kalotte für Direktstarter P1

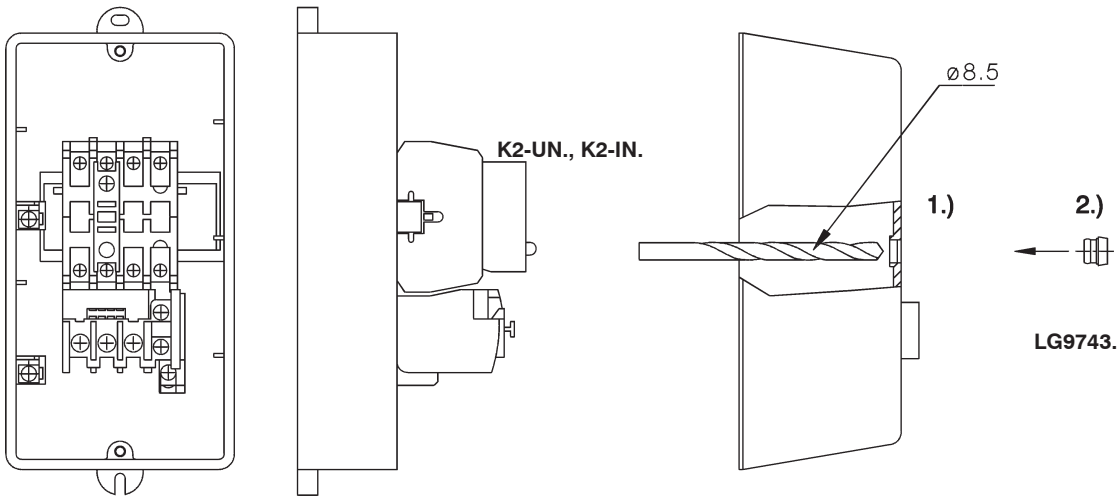

### Anschlußbeispiele

#### Spulenstromindikator

K2-ING  
K2-INR

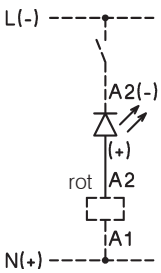

#### Spannungsindikator

K2-UN  
K2-UNR

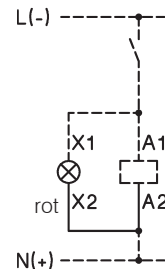

#### Gehäuseheizung

K2-HR

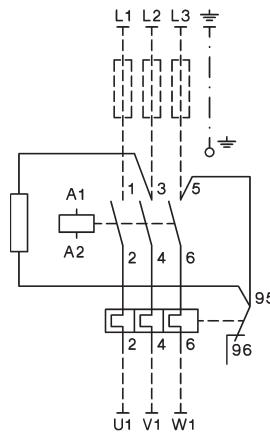

K2-HR 230

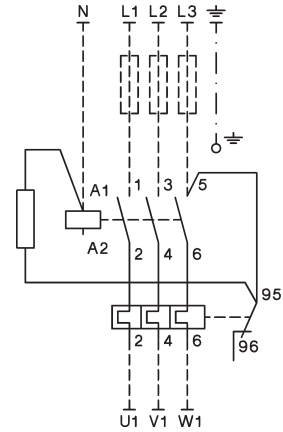

Die in den Schaltbildern angegebene Farbe bezieht sich auf die vom Gerät abgehende Anschlußleitung.

### Start Kontakt LG9319-K3 für K3-10ND10 bis K3-22ND10

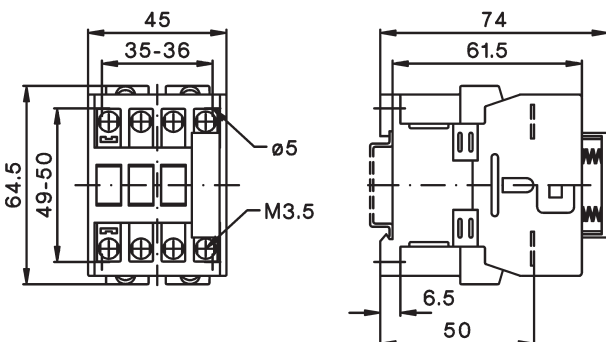



Motorschutzrelais für Direktanbau

120, 121

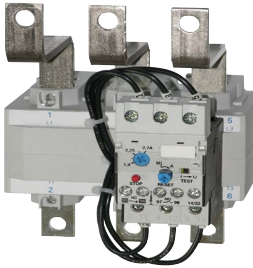

Motorschutzrelais für getrennte Montage

122



Zubehör

123



Technische Daten

124

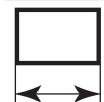

Maße

129



## Motorschutzrelais für Direktanbau an Mini-Schütze K1-..

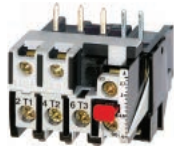

Einstellbereich		Typ	VPE Stk.	Gewicht kg/Stk.	Schaltbild
D.O.L. (A)	$\Delta$ (A)				
Mit Handrückstellung					
0,12 - <b>0,18</b>	-	<b>U12/16E 0,18 K1</b>	1	0,10	<p>Handrückstellung</p>
0,18 - <b>0,27</b>	-	<b>U12/16E 0,27 K1</b>	1	0,10	
0,27 - <b>0,4</b>	-	<b>U12/16E 0,4 K1</b>	1	0,10	
0,4 - <b>0,6</b>	-	<b>U12/16E 0,6 K1</b>	1	0,10	
0,6 - <b>0,9</b>	-	<b>U12/16E 0,9 K1</b>	1	0,10	
0,8 - <b>1,2</b>	-	<b>U12/16E 1,2 K1</b>	1	0,10	
1,2 - <b>1,8</b>	-	<b>U12/16E 1,8 K1</b>	1	0,10	
1,8 - <b>2,7</b>	-	<b>U12/16E 2,7 K1</b>	1	0,10	
2,7 - <b>4</b>	-	<b>U12/16E 4 K1</b>	1	0,10	
4 - <b>6</b>	7 - 10,5	<b>U12/16E 6 K1</b>	1	0,10	
6 - <b>9</b>	10,5 - 15,5	<b>U12/16E 9 K1</b>	1	0,10	
8 - <b>11</b>	14 - 19	<b>U12/16E 11 K1</b>	1	0,10	
10 - <b>14</b>	18 - 24	<b>U12/16E 14 K1</b>	1	0,10	

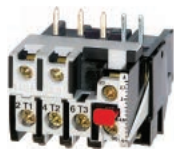

Einstellbereich		Typ	VPE Stk.	Gewicht kg/Stk.	Schaltbild
D.O.L. (A)	$\Delta$ (A)				
Mit Automatikrückstellung					
0,12 - <b>0,18</b>	-	<b>U12/16A 0,18 K1</b>	1	0,10	<p>Automatikrückstellung umschaltbar auf Handrückstellung</p>
0,18 - <b>0,27</b>	-	<b>U12/16A 0,27 K1</b>	1	0,10	
0,27 - <b>0,4</b>	-	<b>U12/16A 0,4 K1</b>	1	0,10	
0,4 - <b>0,6</b>	-	<b>U12/16A 0,6 K1</b>	1	0,10	
0,6 - <b>0,9</b>	-	<b>U12/16A 0,9 K1</b>	1	0,10	
0,8 - <b>1,2</b>	-	<b>U12/16A 1,2 K1</b>	1	0,10	
1,2 - <b>1,8</b>	-	<b>U12/16A 1,8 K1</b>	1	0,10	
1,8 - <b>2,7</b>	-	<b>U12/16A 2,7 K1</b>	1	0,10	
2,7 - <b>4</b>	-	<b>U12/16A 4 K1</b>	1	0,10	
4 - <b>6</b>	7 - 10,5	<b>U12/16A 6 K1</b>	1	0,10	
6 - <b>9</b>	10,5 - 15,5	<b>U12/16A 9 K1</b>	1	0,10	
8 - <b>11</b>	14 - 19	<b>U12/16A 11 K1</b>	1	0,10	
10 - <b>14</b>	18 - 24	<b>U12/16A 14 K1</b>	1	0,10	

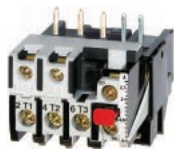

Einstellbereich		Typ	VPE Stk.	Gewicht kg/Stk.	Schaltbild
D.O.L. (A)	$\Delta$ (A)				
Mit <b>flinker Auslösecharakteristik</b> für EEx e Motoren und Unterwasserpumpen					
0,4 - <b>0,6</b>	-	<b>U12/16EQ 0,6 K1</b>	1	0,10	<p>Handrückstellung</p>
0,6 - <b>0,9</b>	-	<b>U12/16EQ 0,9 K1</b>	1	0,10	
0,8 - <b>1,2</b>	-	<b>U12/16EQ 1,2 K1</b>	1	0,10	
1,2 - <b>1,8</b>	-	<b>U12/16EQ 1,8 K1</b>	1	0,10	
1,8 - <b>2,7</b>	-	<b>U12/16EQ 2,7 K1</b>	1	0,10	
2,7 - <b>4</b>	-	<b>U12/16EQ 4 K1</b>	1	0,10	
4 - <b>6</b>	7 - 10,5	<b>U12/16EQ 6 K1</b>	1	0,10	
6 - <b>9</b>	10,5 - 15,5	<b>U12/16EQ 9 K1</b>	1	0,10	
8 - <b>11</b>	14 - 19	<b>U12/16EQ 11 K1</b>	1	0,10	

# Motorschutzrelais für Direktanbau an Schütze K3-..

Schütze, Motorstarter  
Leistungsschalter  
Motorschutzschalter  
Schalter  
AC-Hauptschalter  
DC-Lasttrennschalter  
Befehls- und Meldegeräte  
Vertretungen, Bezugsquellen

**Einstellbereich**  
**D.O.L.** (A)  $\Delta$  (A) **Typ** VPE Stk. Gewicht kg/Stk. Schaltbild

Mit Handrückstellung, für Schütze K(G)3-10.. bis K(G)3-22..



0,12 - <b>0,18</b>	-		<b>U12/16E 0,18 K3</b>	1	0,10
0,18 - <b>0,27</b>	-		<b>U12/16E 0,27 K3</b>	1	0,10
0,27 - <b>0,4</b>	-		<b>U12/16E 0,4 K3</b>	1	0,10
0,4 - <b>0,6</b>	-		<b>U12/16E 0,6 K3</b>	1	0,10
0,6 - <b>0,9</b>	-		<b>U12/16E 0,9 K3</b>	1	0,10
0,8 - <b>1,2</b>	-		<b>U12/16E 1,2 K3</b>	1	0,10
1,2 - <b>1,8</b>	-		<b>U12/16E 1,8 K3</b>	1	0,10
1,8 - <b>2,7</b>	-		<b>U12/16E 2,7 K3</b>	1	0,10
2,7 - <b>4</b>	-		<b>U12/16E 4 K3</b>	1	0,10
4 - <b>6</b>	7 - 10,5		<b>U12/16E 6 K3</b>	1	0,10
6 - <b>9</b>	10,5 - 15,5		<b>U12/16E 9 K3</b>	1	0,10
8 - <b>11</b>	14 - 19		<b>U12/16E 11 K3</b>	1	0,10
10 - <b>14</b>	18 - 24		<b>U12/16E 14 K3</b>	1	0,10
13 - <b>18</b>	23 - 31		<b>U12/16E 18 K3</b>	1	0,10
17 - <b>23</b>	30 - 40		<b>U12/16E 23 K3</b>	1	0,10
22 - <b>30</b>	38 - 52		<b>U12/16E 30 K3</b>	1	0,13

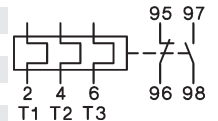

Handrückstellung

Mit **flinker Auslösecharakteristik** für EEx e Motoren und Unterwasserpumpen



0,4 - <b>0,6</b>	-		<b>U12/16EQ 0,6 K3</b>	1	0,10
0,6 - <b>0,9</b>	-		<b>U12/16EQ 0,9 K3</b>	1	0,10
0,8 - <b>1,2</b>	-		<b>U12/16EQ 1,2 K3</b>	1	0,10
1,2 - <b>1,8</b>	-		<b>U12/16EQ 1,8 K3</b>	1	0,10
1,8 - <b>2,7</b>	-		<b>U12/16EQ 2,7 K3</b>	1	0,10
2,7 - <b>4</b>	-		<b>U12/16EQ 4 K3</b>	1	0,10
4 - <b>6</b>	7 - 10,5		<b>U12/16EQ 6 K3</b>	1	0,10
6 - <b>9</b>	10,5 - 15,5		<b>U12/16EQ 9 K3</b>	1	0,10
8 - <b>11</b>	14 - 19		<b>U12/16EQ 11 K3</b>	1	0,10
10 - <b>14</b>	18 - 24		<b>U12/16EQ 14 K3</b>	1	0,10

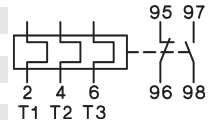

Handrückstellung

Für Schütze K(G)3-10.. bis K(G)3-40A...



0,12 - <b>0,18</b>	-		<b>U3/32 0,18</b>	1	0,14
0,18 - <b>0,27</b>	-		<b>U3/32 0,27</b>	1	0,14
0,27 - <b>0,4</b>	-		<b>U3/32 0,4</b>	1	0,14
0,4 - <b>0,6</b>	-		<b>U3/32 0,6</b>	1	0,14
0,6 - <b>0,9</b>	-		<b>U3/32 0,9</b>	1	0,14
0,8 - <b>1,2</b>	-		<b>U3/32 1,2</b>	1	0,14
1,2 - <b>1,8</b>	-		<b>U3/32 1,8</b>	1	0,14
1,8 - <b>2,7</b>	-		<b>U3/32 2,7</b>	1	0,14
2,7 - <b>4</b>	-		<b>U3/32 4</b>	1	0,14
4 - <b>6</b>	7 - 10,5		<b>U3/32 6</b>	1	0,14
6 - <b>9</b>	10,5 - 15,5		<b>U3/32 9</b>	1	0,14
8 - <b>11</b>	14 - 19		<b>U3/32 11</b>	1	0,14
10 - <b>14</b>	18 - 24		<b>U3/32 14</b>	1	0,14
13 - <b>18</b>	23 - 31		<b>U3/32 18</b>	1	0,14
17 - <b>24</b>	30 - 41		<b>U3/32 24</b>	1	0,14
23 - <b>32</b>	40 - 55		<b>U3/32 32</b>	1	0,14

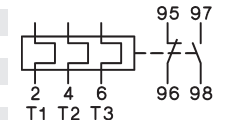

Hand- und Automatikrückstellung

Für Schütze K(G)3-24A.. bis K(G)3-40A...



10 - <b>14</b>	18 - 24		<b>U3/42 14</b>	1	0,30
14 - <b>20</b>	24 - 35		<b>U3/42 20</b>	1	0,30
20 - <b>28</b>	35 - 48		<b>U3/42 28</b>	1	0,30
28 - <b>42</b>	48 - 73		<b>U3/42 42</b>	1	0,30

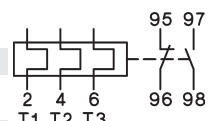

Hand- und Automatikrückstellung

## Motorschutzrelais für Direktanbau an Schütze K3-..



Einstellbereich D.O.L. (A) $\Delta$ (A)			Typ	VPE Stk.	Gewicht kg/Stk.	Schaltbild
Für Schütze K3-50A.. bis K3-74A...						
20 - <b>28</b>	35 - 48		<b>U3/74 28</b>	1	0,40	
28 - <b>42</b>	48 - 73		<b>U3/74 42</b>	1	0,40	
40 - <b>52</b>	70 - 90		<b>U3/74 52</b>	1	0,40	
52 - <b>65</b>	90 - 112		<b>U3/74 65</b>	1	0,40	
60 - <b>74</b>	104 - 128		<b>U3/74 74</b>	1	0,40	

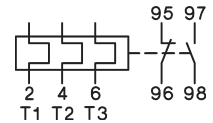

Hand- und Automatikrückstellung

## Motorschutzrelais für getrennte Montage

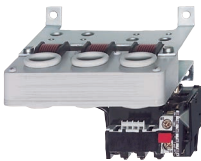

Einstellbereich direkt (A) $\Delta$ (A)			Typ	VPE Stk.	Gewicht kg/Stk.	Schaltbild
Für Schütze K3-90, K3-115						
60 - <b>90</b>	104 - 156		<b>U85 90</b>	1	0,90	
80 - <b>120</b>	140 - 207		<b>U85 120</b>	1	0,90	

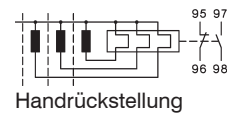

Handrückstellung



Für Schütze K3-151.. und K3-176.., inklusive Anschlußschienen

120 - <b>180</b>	208 - 312		<b>U180 180</b>	1	1,5
------------------	-----------	--	-----------------	---	-----



Für Schütze K3-210.. bis K3-316.., inklusive Anschlußschienen

144 - <b>216</b>	250 - 374		<b>U320 216</b>	1	1,8
216 - <b>320</b>	374 - 554		<b>U320 320</b>	1	1,8

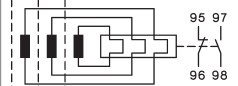

Hand- und Automatikrückstellung

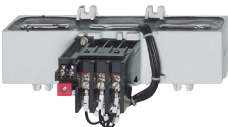

Für Schütze K3-450.. bis K3-860.., Schienensätze siehe Zubehör

240 - <b>360</b>	416 - 623		<b>U800 360</b>	1	4,1
360 - <b>540</b>	623 - 935		<b>U800 540</b>	1	4,1
540 - <b>800</b>	935 - 1385		<b>U800 800</b>	1	4,1

Mit **träger Auslösecharakteristik** für Schweranlauf, für Einzelaufstellung, passend für alle Schütze

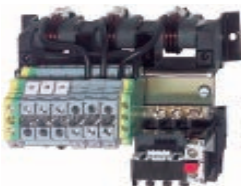

0,8 - <b>1,2</b>	1,2 - 2,1		<b>UAT21 1,2</b>	1	1,0
1,2 - <b>1,8</b>	2,1 - 3,1		<b>UAT21 1,8</b>	1	1,0
1,6 - <b>2,4</b>	2,8 - 4,2		<b>UAT21 2,4</b>	1	1,0
2,4 - <b>3,7</b>	4,2 - 6,4		<b>UAT21 3,7</b>	1	1,0
3,7 - <b>5,7</b>	6,4 - 9,9		<b>UAT21 5,7</b>	1	1,0
5,3 - <b>8,2</b>	9,2 - 14,2		<b>UAT21 8,2</b>	1	1,0
8 - <b>12</b>	13,9 - 20,1		<b>UAT21 12</b>	1	1,0
12 - <b>18</b>	20,1 - 31,2		<b>UAT21 18</b>	1	1,0
16 - <b>24</b>	27,7 - 41,6		<b>UAT22 24</b>	1	1,1
24 - <b>37</b>	41,6 - 64		<b>UAT23 37</b>	1	1,3
32 - <b>49</b>	55,4 - 85		<b>UAT23 49</b>	1	1,3
48 - <b>72</b>	83 - 125		<b>UAT23 72</b>	1	1,3

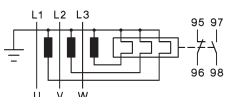

Handrückstellung

## Zubehör



für Motorschutzrelais		für Schütze		Typ	VPE Satz	Gewicht kg/Satz
<b>Schienenensätze</b>						
U800		K3-450.. , K3-550..		<b>SU840/550</b>	1	1,7
U800		K3-700.. , K3-860..		<b>SU840/860</b>	1	2,1



Motorschutzrelais	Leiterquerschnitte (mm <sup>2</sup> )		Typ	VPE Stk.	Gewicht kg/Stk.
	ein- oder mehrdrähtig	fein-drähtig			
für Einzelmontage U12/16..K3 (Set aus Sockel für DIN-Schiene plus Primärleiterklemmen)					
U12/16..K3	0,75 - 6	0,75 - 4	<b>U12SM K3</b>	1	0,035



für Einzelmontage U3/32		Primärleiterklemmen (Sockel für DIN-Schiene am Auslöser integr.)		Typ	VPE	Gewicht
U3/32	0,75 - 6	0,75 - 4		<b>U3/32SM</b>	1	0,035



für Einzelmontage U3/42 oder U3/74		Sockel für DIN-Schiene (Anschlußleitungen s. unten)		Typ	VPE	Gewicht
U3/42, U3/74	-	-		<b>U3/42G</b>	1	0,030



für Einzelmontage U3/42 oder U3/74		Anschlußleitungen (Garnitur 3 Stk.)		Typ	VPE	Gewicht
U3/42, U3/74	150mm lang	10mm <sup>2</sup>		<b>LG5830-4</b>	1	0,060
U3/42, U3/74	250mm lang	10mm <sup>2</sup>		<b>LG5830-2</b>	1	0,100



Zusatzklemmen mit Berührungsschutz						
1-polig f. U12/16, U3/32	0,75 - 10	0,75 - 6	<b>LG9339</b>	1	0,009	
3-polig für U3/42	4 - 35	6 - 25	<b>LG7559</b>	1	0,052	

# Motorschutzrelais, Auslösezeiten für die Auswahl zu Motoren in Schutzart EEx e

## Relais mit Standard-Auslösecharakteristik

**Einstellbereich** Auslösezeit in Abhängigkeit vom Vielfachen des Einstellstromes vom kalten Zustand aus (Toleranz  $\pm 20\%$  der Auslösezeit)

A	A	$I_A/I_N$ 3	$I_A/I_N$ 4	$I_A/I_N$ 5	$I_A/I_N$ 6	$I_A/I_N$ 7,2	$I_A/I_N$ 8
<b>U3/32 ..</b>		s	s	s	s	s	s
0,12 - <b>0,18</b>		16,1	9,6	6,8	5,3	4,2	3,7
0,18 - <b>0,27</b>		16,6	9,7	6,7	5,2	4,1	3,6
0,27 - <b>0,4</b>		19,4	11,4	7,9	6,1	4,7	4,2
0,4 - <b>0,6</b>		18,7	10,9	7,6	5,9	4,6	4,0
0,6 - <b>0,9</b>		19,2	11,2	7,7	5,9	4,6	4,1
0,8 - <b>1,2</b>		20,8	12,3	8,5	6,6	5,2	4,6
1,2 - <b>1,8</b>		25,5	14,1	9,8	7,6	5,9	5,2
1,8 - <b>2,7</b>		26,6	15,6	10,9	8,3	6,5	5,7
2,7 - <b>4</b>		22,7	13,6	9,5	7,4	5,8	5,1
4 - <b>6</b>		22,2	13,3	9,3	7,1	5,6	4,9
6 - <b>9</b>		20,4	11,9	8,2	6,1	4,7	4,0
8 - <b>11</b>		20,9	11,8	7,9	5,7	4,3	3,5
10 - <b>14</b>		21,3	11,7	7,4	5,1	3,7	3,0
13 - <b>18</b>		21,2	12,1	8,0	6,2	4,6	4,1
17 - <b>24</b>		20,4	12,0	8,6	6,3	4,5	3,7
23 - <b>32</b>		20,2	10,2	6,7	4,7	3,4	2,8

<b>U3/42</b>		s	s	s	s	s	s
10 - <b>14</b>		21,8	11,4	7,0	5,0	3,7	2,8
14 - <b>20</b>		22,4	11,2	6,7	4,5	3,2	2,4
20 - <b>28</b>		21,8	10,8	6,5	4,5	3,3	2,5
28 - <b>42</b>		25,2	13,3	8,0	5,5	4,0	3,1

<b>U3/74</b>		s	s	s	s	s	s
20 - <b>28</b>		21,8	10,8	6,5	4,5	3,3	2,5
28 - <b>42</b>		25,2	13,3	8,0	5,5	4,0	3,1
40 - <b>52</b>		18,3	9,2	5,6	3,9	2,8	2,2
52 - <b>65</b>		17,8	8,7	5,2	3,4	2,5	1,9

<b>U85 ..</b>		s	s	s	s	s	s
60 - <b>90</b>		19,5	13,5	11,0	10,0	9,5	8,5
80 - <b>120</b>		18,0	11,0	10,0	9,0	8,5	8,0

<b>U840 ..</b>		s	s	s	s	s	s
260 - <b>360</b>		23,3	14,1	10,0	7,6	6,1	5,4
340 - <b>480</b>		23,0	13,8	9,6	7,6	6,1	5,4
440 - <b>620</b>		20,5	12,4	9,0	7,0	5,5	5,0
560 - <b>800</b>		21,0	12,5	9,0	7,0	5,6	5,2

<b>U12/16E(A) ..</b>		s	s	s	s	s	s
0,12 - <b>0,18</b>		18,5	10,4	7,2	5,5	4,3	3,6
0,18 - <b>0,27</b>		16,7	9,8	6,5	5,0	4,1	3,5
0,27 - <b>0,4</b>		19,4	12,1	8,2	5,9	4,9	4,2
0,4 - <b>0,6</b>		18,7	11,2	8,0	6,0	4,9	4,1
0,6 - <b>0,9</b>		19,7	11,6	8,1	6,1	4,9	4,2
0,8 - <b>1,2</b>		22,9	13,6	10,0	7,3	6,0	5,2
1,2 - <b>1,8</b>		22,2	13,2	9,2	7,6	5,8	5,3
1,8 - <b>2,7</b>		23,0	13,7	9,3	7,6	5,7	5,1
2,7 - <b>4</b>		24,0	14,4	9,9	7,8	5,9	5,1
4 - <b>6</b>		24,7	13,8	9,9	7,3	5,6	4,8
6 - <b>9</b>		22,0	13,4	8	5,7	4,1	3,5
8 - <b>11</b>		17,4	9,2	5,9	4,1	2,9	2,3
10 - <b>14</b>		26,4	12,9	7,6	5,2	3,5	2,8
13 - <b>18</b>		14,7	7,7	4,8	3,2	2,3	1,7
17 - <b>23</b>		16,2	8,4	5,0	3,6	2,4	1,8
22 - <b>30</b>		16,8	8,5	5,0	3,6	2,3	1,9

## Relais mit flinker Auslösecharakteristik

vorzugsweise für Motoren mit kurzer  $t_E$  - Zeit und für Unterwasserpumpen

**Einstellbereich** Auslösezeit in Abhängigkeit vom Vielfachen des Einstellstromes vom kalten Zustand aus (Toleranz  $\pm 20\%$  der Auslösezeit)

A	A	$I_A/I_N$ 3	$I_A/I_N$ 4	$I_A/I_N$ 5	$I_A/I_N$ 6	$I_A/I_N$ 7,2	$I_A/I_N$ 8
<b>U12/16EQ ..</b>		s	s	s	s	s	s
0,4 - <b>0,6</b>		13,6	8,4	5,9	4,2	3,3	3,0
0,6 - <b>0,9</b>		13,8	7,8	5,2	4,1	3,2	2,7
0,8 - <b>1,2</b>		13,1	7,5	5,2	3,9	3,1	2,7
1,2 - <b>1,8</b>		14,6	8,7	6,0	4,6	3,6	3,2
1,8 - <b>2,7</b>		13,5	7,6	5,3	3,9	3,1	2,7
2,7 - <b>4</b>		11,0	6,0	4,1	2,6	1,7	1,4
4 - <b>6</b>		9,6	5,3	3,3	2,3	1,6	1,3
6 - <b>9</b>		10,2	5,4	3,4	2,3	1,6	1,3
8 - <b>11</b>		12,0	6,2	3,9	2,5	1,8	1,3
10 - <b>14</b>		12,8	6,6	4,0	2,6	1,8	1,4

Alle Auslösezeiten der Motorschutzrelais U12/16EQ liegen unterhalb der Minimalwertkurve der  $t_E$  - Zeit für Motoren in Schutzart EEx e laut EN50019 und sind daher für alle Motore der Schutzart EEx e verwendbar. Die Eignungsprüfung auf Grund der Auslösekennlinie kann deshalb bei diesen Motorschutzrelais entfallen.

Bei der Auswahl des Motorschutzrelais mit Standard-Auslösekennlinie ist die Eignung auf Grund der Auslösekennlinie zu überprüfen. Maßgebend sind die Werte für das Verhältnis Anlaufstrom  $I_A$  zu Bemessungsstrom  $I_N$  des Motors und die  $t_E$  - Zeit, die auf dem Typenschild des Motors vermerkt sind. Das Relais muß innerhalb der  $t_E$  - Zeit auslösen, d. h. die Auslösekennlinie vom kalten Zustand aus muß unterhalb (Toleranz der Auslösezeit  $\pm 20\%$ ) des Koordinatenpunktes  $I_A/I_N$  und der  $t_E$  - Zeit verlaufen.

$I_A$  = Anlaufstrom des Motors       $I_N$  = Nennstrom des Motors

Zeit  $t_E$  /Abschaltzeit  
s

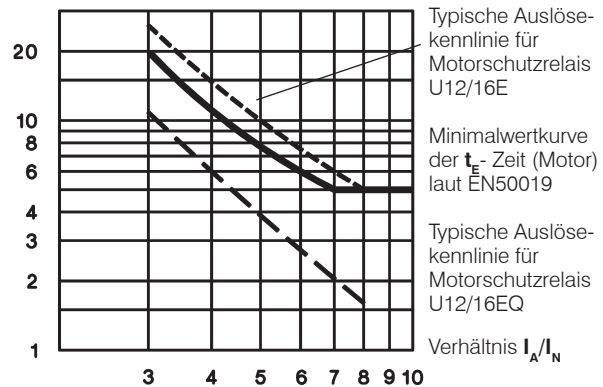

Auslösekennlinien für die einzelnen Einstellbereiche,

Format 148x105mm, selbstklebend, auf Anfrage.

Art. Nr. D588, Typ und Einstellbereich angeben.

### Beispiel für die Eignung eines Motorschutzrelais:

Der Motor mit Schutzart EEx e hat folgende Daten  
 $P_N = 1,5\text{kW}$     $I_N = 3,6\text{A}$     $I_A/I_N = 5$     $t_E$  - Zeit = 8s

1) U12/16E 4 (2,7 - 4A)

Auslösezeit bei  $5 \times I_N = 9,9\text{s}$

$9,9\text{s} + 20\%$  Toleranz = **11,9s** >  $t_{E, \text{Motor}} = 8\text{s}$

Das Gerät U12/16E 4 ist **nicht zulässig**.

2) U12/16EQ 4 (2,7 - 4A)

Auslösezeit bei  $5 \times I_N = 4,1\text{s}$

$4,1\text{s} + 20\%$  Toleranz = **4,9s** <  $t_{E, \text{Motor}} = 8\text{s}$

Das Gerät U12/16EQ 4 ist zum Schutz dieses Motors geeignet

# Motorschutzrelais

## Sicherungen für U3/32, U3/42, U3/74, U12/16E, U85, U180, U320 und U800

Typ	Einstellbereich $\Delta$		Größte Sicherung nach Koordinationstyp				Fuse UL	SCCR <sup>3)</sup>
	direkt	A	"2" <sup>1)</sup>		"1" <sup>1)</sup>			
			flink A	träge, gL(gG) A	träge, gL(gG) A	aM A		
<b>U3/32</b>	0,12 - <b>0,18</b>	-	0,5 <sup>2)</sup>	0,5 <sup>2)</sup>	25	-	15	5
<b>(U12/16E)</b>	0,18 - <b>0,27</b>	-	1,0 <sup>2)</sup>	1,0 <sup>2)</sup>	25	-	15	5
	0,27 - <b>0,4</b>	-	2	2	25	-	15	5
	0,4 - <b>0,6</b>	-	2	2	25	-	15	5
	0,6 - <b>0,9</b>	-	4	4	25	-	15	5
	0,8 - <b>1,2</b>	-	4	4	25	2	15	5
	1,2 - <b>1,8</b>	-	6	6	25	2	15	5
	1,8 - <b>2,7</b>	-	10	10	25	4	15	5
	2,7 - <b>4</b>	-	16	10	25	4	15	5
	4 - <b>6</b>	7 - 10,5	20	16	25	6	15	5
	6 - <b>9</b>	10,5 - 15,5	35	25	35	10	25	5
	8 - <b>11</b>	14 - 19	35	25	35	16	30	5
	10 - <b>14</b>	18 - 24	50	35	63	16	40	5
	13 - <b>18</b>	23 - 31	50	35	63	20	50	5
	17 - <b>(23)24</b>	30 - (40)41	63	50	63	25	60	5
	(22)23 - <b>(30)32</b>	(38)40 - (52)55	80	63	80	35	70	5
<b>U3/42</b>	10 - <b>14</b>	18 - 24	50	35	80	16	40	5
	14 - <b>20</b>	24 - 35	63	50	80	25	60	5
	20 - <b>28</b>	35 - 48	80	63	80	35	80	5
	28 - <b>42</b>	48 - 73	100	80	150	50	110	5
<b>U3/74</b>	20 - <b>28</b>	35 - 48	100	80	150	35	80	5
	28 - <b>42</b>	48 - 73	125	100	150	50	110	5
	40 - <b>52</b>	70 - 90	160	100	150	63	200	5
	52 - <b>65</b>	90 - 112	160	125	150	80	250	10
	60 - <b>74</b>	104 - 128	160	125	150	80	250	10
<b>U85</b>	60 - <b>90</b>	104 - 156					300	10
	80 - <b>120</b>	140 - 207					-	10
<b>U180, U320</b>	alle Bereiche		Der Kurzschlußschutz bei Motorschutzrelais mit Wandlern ist entsprechend dem in der Starterkombination verwendeten Schütz zu bemessen.				-	-
<b>U800</b>	alle Bereiche						-	-

## Auslösekennlinien für U3/32, U3/42, U3/74 und U12/16E

Genauere Auslösezeiten der einzelnen Bereiche siehe Tabelle Seite 124

### bei dreiphasiger Belastung

Abschaltzeit (Mittelwert der typischen Streubänder vom kalten Zustand aus)

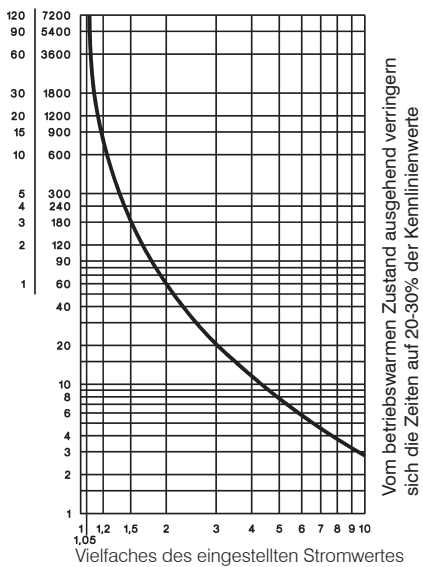

### bei zweipoliger Belastung

Abschaltzeit (Typisches Streuband vom kalten Zustand aus)

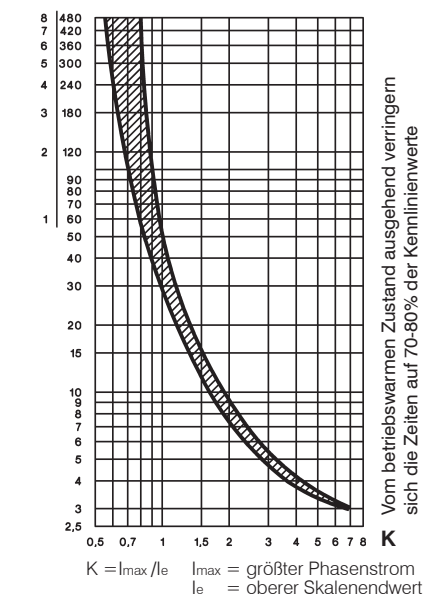

1) Koordinationstyp nach IEC 947-4-1:

"2": Leicht aufbrechbare Kontaktverschweißung am Schütz möglich. Am Motorschutzrelais keine Beschädigung.

"1": Kontaktverschweißung am Schütz und Unterbrechung am Motorschutzrelais möglich.

2) Feinsicherung

3) Geeignet für ein max. Ausschaltvermögen von .. kA. (siehe Tabelle)

# Motorschutzrelais

## Auslösekennlinien für U85, U180, U320 und U800

Genauere Auslösezeiten der einzelnen Bereiche für U85 siehe Tabelle Seite 124

### U85 bei dreiphasiger Belastung

Abschaltzeit (Mittelwert der typischen Streubänder vom kalten Zustand aus)

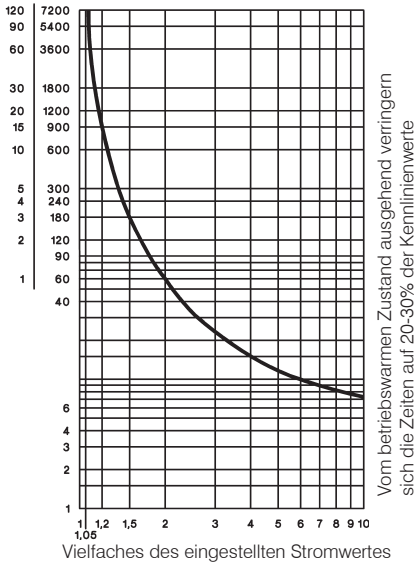

### U180, U320 bei dreiphasiger Belastung

Abschaltzeit (Mittelwert der typischen Streubänder vom kalten Zustand aus)

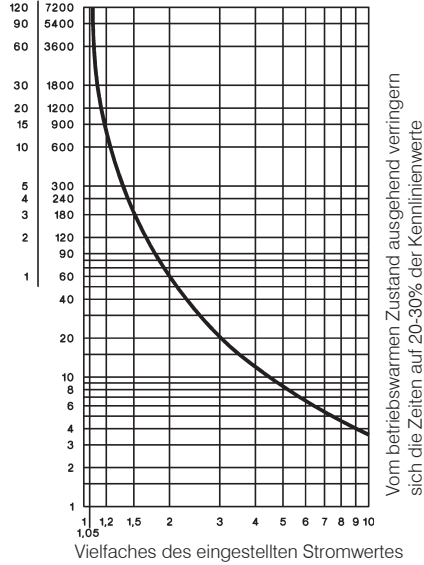

### U800 bei dreiphasiger Belastung

Abschaltzeit (Mittelwert der typischen Streubänder vom kalten Zustand aus)

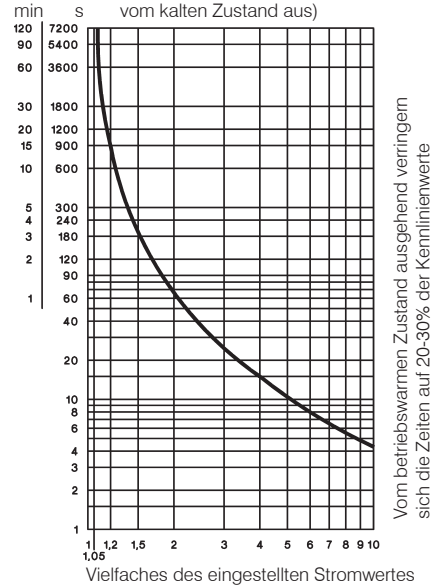

### U85 bei zweipoliger Belastung

Abschaltzeit (Typisches Streuband vom kalten Zustand aus)

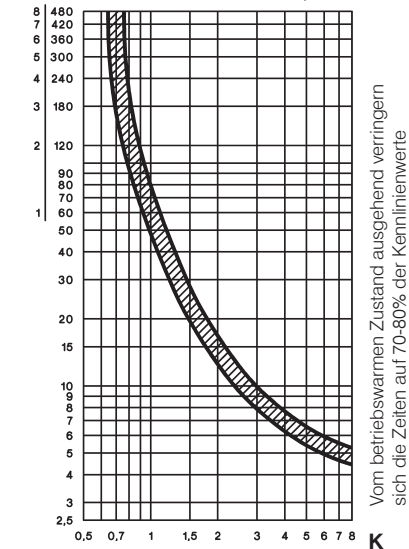

$K = I_{max} / I_e$   $I_{max}$  = größter Phasenstrom  
 $I_e$  = oberer Skalenendwert

## Lage der Anschlußklemmen

### U3/32

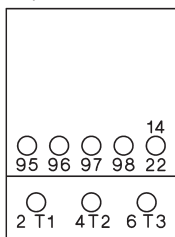

### U12/16E, U12/16EM, U12/16EQ

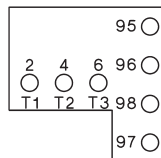

### U12/16A

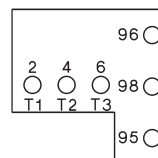

### U3/42, U3/74

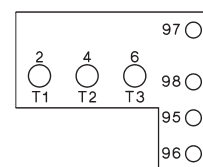

# Motorschutzrelais in Sonderausführung

## Sicherungen für U12/16EQ

Einstellbereich	Größte Sicherung nach Koordinationstyp		
	"2" <sup>1)</sup> flink A	träge, gL(gG) A	"1" <sup>1)</sup> träge, gL(gG) A
0,4 - <b>0,6</b>	2	2	25
0,6 - <b>0,9</b>	4	4	25
0,8 - <b>1,2</b>	4	4	25
1,2 - <b>1,8</b>	6	6	25
1,8 - <b>2,7</b>	10	10	25
2,7 - <b>4</b>	16	10	25
4 - <b>6</b>	20	16	25
6 - <b>9</b>	35	25	35
8 - <b>11</b>	35	25	35
10 - <b>14</b>	50	35	63

## Sicherungen für U12/16EM

Einstellbereich	Größte Sicherung nach Koordinationstyp "2" <sup>1)</sup>		
	380-400V träge, gL(gG) A	500V träge, gL(gG) A	660-690V träge, gL(gG) A
0,12 - <b>0,18</b>	keine	keine	auf Anfrage
0,18 - <b>0,27</b>	keine	keine	auf Anfrage
0,27 - <b>0,4</b>	keine	keine	auf Anfrage
0,4 - <b>0,6</b>	keine	keine	auf Anfrage
0,6 - <b>0,9</b>	keine	keine	auf Anfrage
0,8 - <b>1,2</b>	keine	10	auf Anfrage
1,2 - <b>1,8</b>	keine	16	auf Anfrage
1,8 - <b>2,7</b>	20	20	auf Anfrage
2,7 - <b>4</b>	35	35	auf Anfrage

## Auslösekennlinien für U12/16EQ

Genauere Auslösezeiten der einzelnen Bereiche siehe Tabelle Seite 124

### bei dreiphasiger Belastung

Bereiche 0,4-0,6 bis 1,8-2,7A

Abschaltzeit (Typisches Streuband vom kalten Zustand aus)

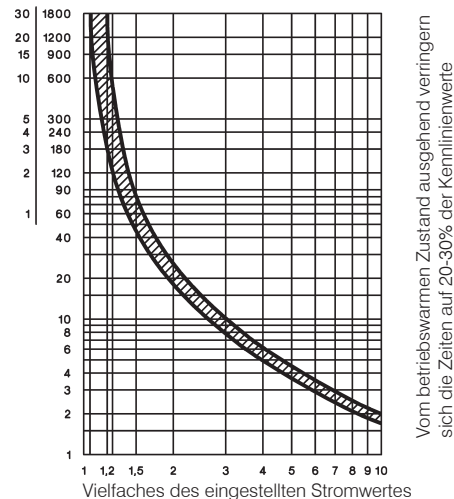

Bereiche 2,7-4 bis 10-14A

Abschaltzeit (Typisches Streuband vom kalten Zustand aus)

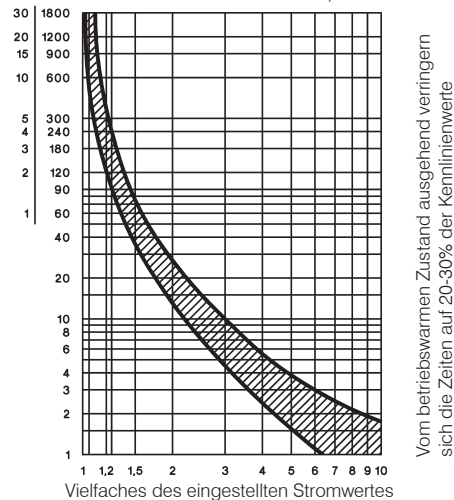

## Auslösekennlinie für U12/16EM

### bei dreiphasiger Belastung

Abschaltzeit (Mittelwert der typischen Streubänder vom kalten Zustand aus)

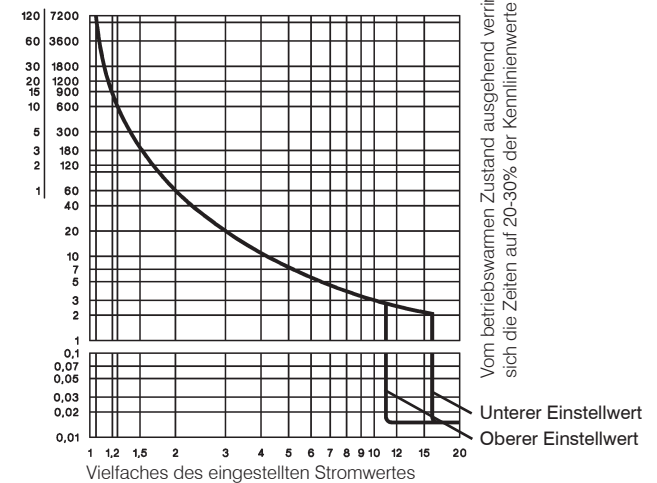

## Sicherungen für UAT21, UAT22, UAT23

Der Kurzschlußschutz bei Motorschutzrelais mit Wandlern ist entsprechend dem in der Starterkombination verwendeten Schütz zu bemessen.

## Auslösekennlinie für UAT21, UAT22, UAT23

### bei dreiphasiger Belastung

Abschaltzeit in s (Typisches Streuband vom kalten Zustand aus)

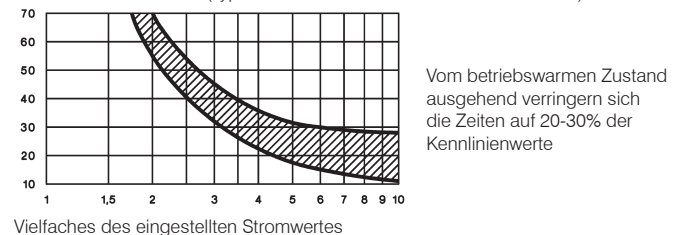

1) Koordinationstyp nach IEC 947-4-1:

"2": Leicht aufbrechbare Kontaktverschweißung am Schütz möglich. Am Motorschutzrelais keine Beschädigung.

"1": Kontaktverschweißung am Schütz und Unterbrechung am Motorschutzrelais möglich.



# Motorschutzrelais

Daten nach IEC 947-4-1, IEC 947-5-1, VDE 0660, EN 60947-4-1, EN 60947-5-1

Typ	U3/32	U12/16 <sup>6)</sup>	U3/42	U3/74	U85	U180	U320	U800	UAT21	UAT22	UAT23
<b>Bemessungsisolationspg.</b> U <sub>i</sub> <sup>1)</sup>	690	690	690	690	750	1000	1000	1000	690	690	690
<b>Zulässige Umgebungstemperatur</b>											
Betrieb			-25 bis +60					-25 bis +55		-25 bis +60	
Lagerung			-50 bis +70					-40 bis +70		-50 bis +70	
<b>Auslöseklasse</b>	10A	10A	10A	10A	20	10A	10A	10	30	30	30
<b>Anschlußquerschnitte</b>											
Hauptleiter ein- bzw. mehrdrähtig	0,75-6	0,75-6+0,75-2,5 <sup>2)</sup>	0,75-10	4-35 <sup>2)</sup>	3)	7)	-	7)	0,5-10	0,5-16	0,5-25
feindrähtig	1-4	0,75-4+0,5-2,5 <sup>2)</sup>	0,75-6	6-25 <sup>2)</sup>					0,5-6	0,5-10	0,5-16
feindrähtig mit Aderendhülse	0,75-4	0,5-2,5+0,5-1,5	0,75-6	4-25					0,5-6	0,5-10	0,5-16
Anzahl d. klemmbaren Leiter pro Klemme	2	1+1	2	1					1	1	1
Hilfsleiter eindrähtig			0,75-2,5 <sup>2)</sup>					1-2,5 <sup>2)</sup>		0,75-2,5 <sup>2)</sup>	
feindrähtig			0,5-2,5 <sup>2)</sup>					1-2,5 <sup>2)</sup>		0,5-2,5 <sup>2)</sup>	
feindrähtig mit Aderendhülse			0,5-1,5					1-2,5 <sup>2)</sup>		0,5-1,5	
Anzahl d. klemmbaren Leiter pro Klemme			2					2		2	
Typ	U3/32	U12/16A	U12/16E	U12/16EQ	U3/42	U85	U180	U800	UAT21	UAT22	UAT23
<b>Hilfsschaltglieder</b>											
<b>Bemessungsisolationsspannung</b> U <sub>i</sub> <sup>1)</sup>											
gleiches Potential	690	690	690	690	690	690	690	500	690		
verschiedene Potentiale	440	-	440	440	250	440	440	500	440		
<b>Gebrauchskategorie AC15</b>											
Bemessungs- betriebsstrom I <sub>e</sub>	24V A	4	5	5	4	5	3	4 <sup>5)</sup>	5		
230V A	2	2,5	3	3	2,5	3	2	2,5	3		
400V A	1	1,5	2	2	1,5	2	1	1,5	2		
690V A	0,5	0,6	0,6	0,6	0,6	0,6	0,5	0,6	0,6		
<b>Gebrauchskategorie DC13</b>											
Bemessungs- betriebsstrom I <sub>e</sub>	24V A	1	1,2	1,2	1,2	1,2	1	1,2	1,2		
110V A	0,15	0,15	0,15	0,15	0,15	0,15	0,15	0,15	0,15		
220V A	0,1	0,1	0,1	0,1	0,1	0,1	0,1	0,1	0,1		
<b>Kurzschlußschutz</b> (ohne Verschw. 1kA)											
max. Schmelzsicherung gL (gG) A	4	4	6	6	6	6	4	6	6		
Typ	U3/32	U12/16	U12/16E	U3/42	U3/42	U3/74	U3/74	U85			
Einstellbereich	alle	bis 23A	22 - 30A	bis 28A	28 - 42A	bis 52A	52 - 65A	alle			
<b>Stromwärmeverlust je Strompfad (max.)</b>											
unterer Wert des Einstellbereiches	W	1,1	1,1	1,7	1,3	1,3	2,0	1,1			
oberer Wert des Einstellbereiches	W	2,3	2,3	3,7	2,6	3,3	3,7	2,5			

## Daten nach cULus

Typ	U3/32	U12/16A	U12/16E	U12/16EQ	U3/42	U3/74	U85
<b>Nennspannung</b>	V~	600	600	600	600	600	600
<b>Nennstrom</b>	A	32	23	23	23	42	85
<b>Hilfsschaltglieder</b>							
Nennspannung							
gleiches Potential	V~	600	600	600	600	600	600
verschiedene Potentiale	V~	150	-	150	150	150	150
<b>Schaltvermögen</b> bei Wechselstrom	VA	500	500	500	500	600	600
der Hilfskontakte	A	2	3	4	4	4	4

## Temperaturkompensation

Sollen die Relais bei höheren Umgebungstemperaturen verwendet werden, dann gilt folgende Formel:  
(Umgebungstemperatur - 20) x 0,125 = Korrekturwert in %

Beispiel: Umgebungstemperatur 70°C, Motornennstrom 7A  
(70 - 20) x 0,125 = 6,25%  
Skaleneinstellwert: 7A + 6,25% = 7,44A

1) Gilt für Netze mit geerdetem Sternpunkt, Überspannungskategorie I bis III, Verschmutzungsgrad 3 (Norm-Industrie): U<sub>imp</sub> = 4kV (bei 440V), 6kV (bei 690V).

Werte für andere Bedingungen auf Anfrage

2) Maximaler Anschlußquerschnitt mit vorbereitetem Leiter

3) Ohne Anschlüsse, zur Durchführung eines Leiters 70mm<sup>2</sup> (mehrdrähtig) pro Phase geeignet

4) Schaltvermögen des Starttasters: bei Wechselstrom AC15 300VA, max. 1,5A, bei Gleichstrom DC13 (max. 220V) 30W, max. 1,5A

5) Schaltvermögen des Schließers: bei Wechselstrom AC15 400VA, max. 1,7A, bei Gleichstrom DC13 (max. 220V) 10W, max. 1A

6) U12/16E 30: Anschlußquerschnitte für Hauptleiter wie bei U3/42, jedoch ein Leiter pro Klemme

7) Schienensätze siehe Zubehör Seite 123

# Motorschutzrelais

## Maße

K3-10N + U3/32

K3-14N

K3-18N

K3-22N

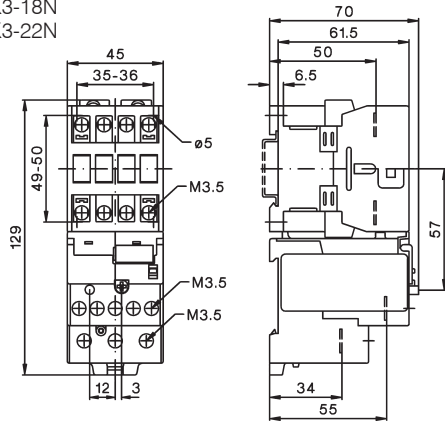

KG3-10 + U3/32

KG3-14

KG3-18

KG3-22

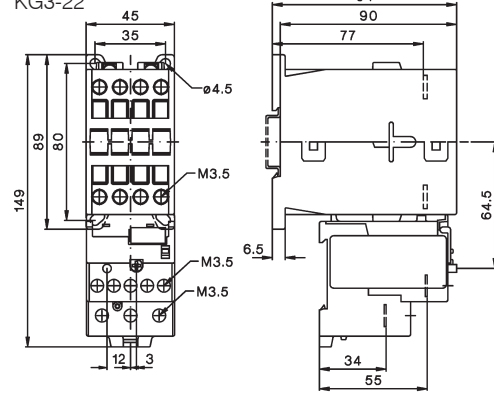

K3-24 + U3/32

K3-32

K3-40

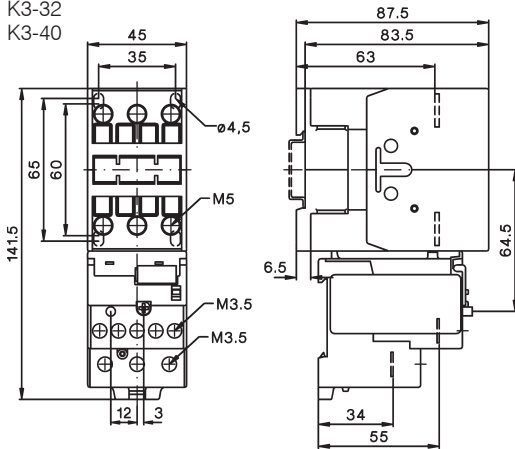

KG3-24 + U3/32

KG3-32

KG3-40

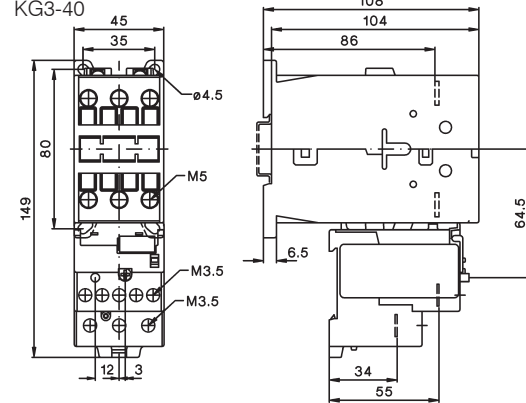

K3-24 + U3/42

K3-32

K3-40

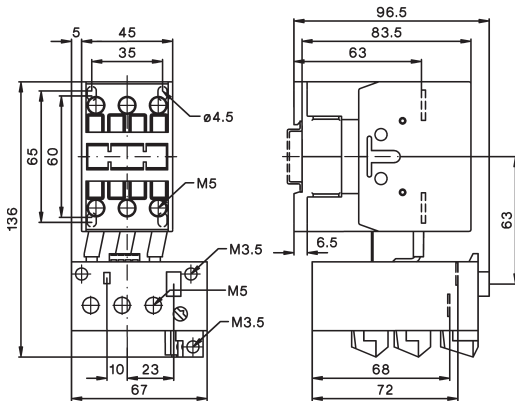

KG3-24 + U3/42

KG3-32

KG3-40

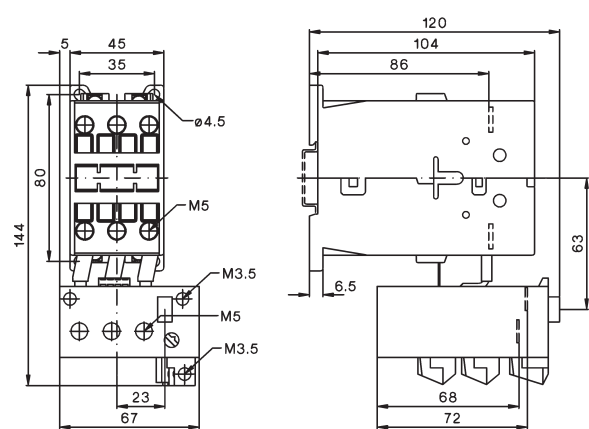

U3/32SM

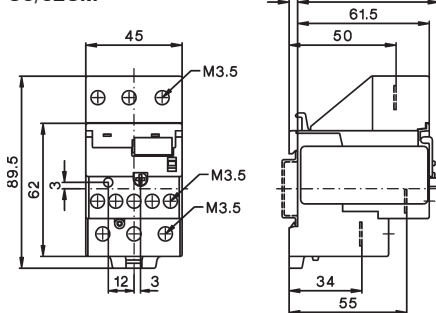

U3/42G + LG5830-

Tausch der Anschlußleitungen mit 1,8Nm

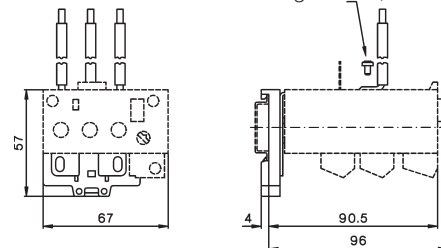

# Motorschutzrelais

## Maße

K1-09 + U12/16..K1  
K1-12

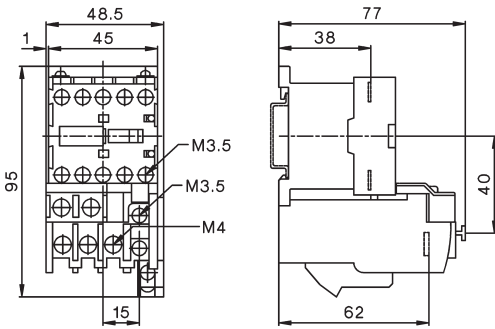

K3-10 + U12/16..K3  
K3-14  
K3-18  
K3-22

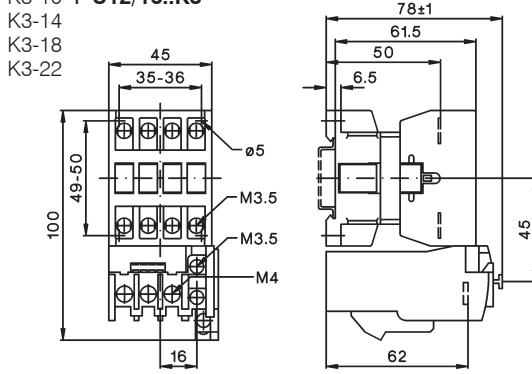

K3-10N + U12/16..K3  
K3-14N  
K3-18N  
K3-22N

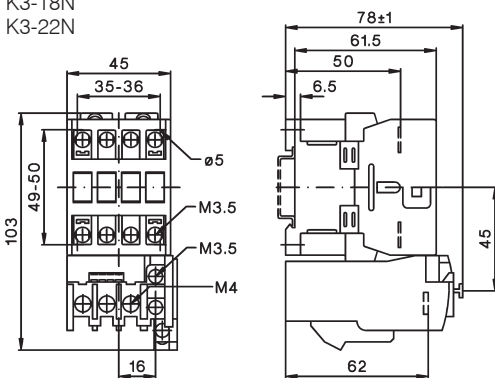

KG3-10 + U12/16..K3  
KG3-14  
KG3-18  
KG3-22

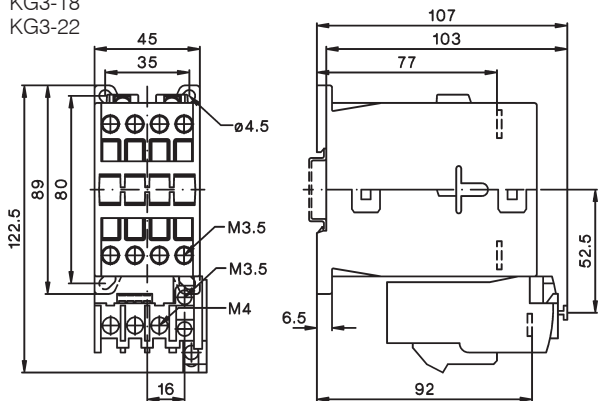

## U12SM K3

U12/16..K3 + U12SM K3 für Einzelaufstellung (getrennte Montage) und Schnellbefestigung auf Schiene nach DIN EN50022

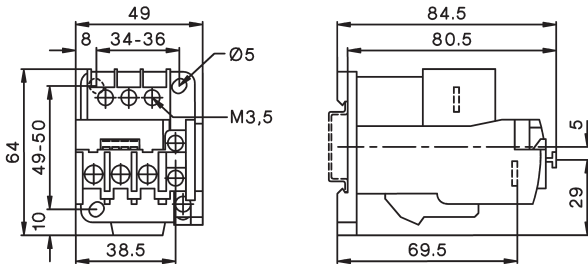

K3-50 + U3/74  
K3-62  
K3-74

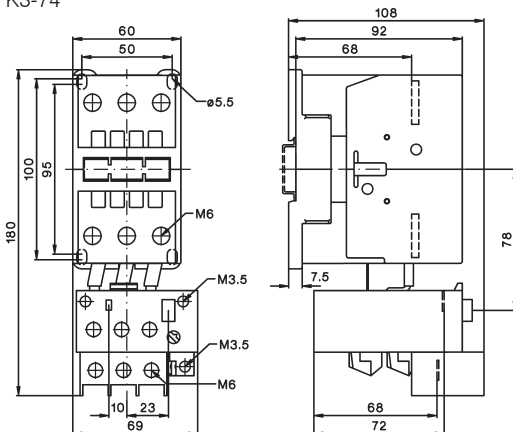

# Motorschutzrelais

## Maße

K3-90A + U85  
K3-115A

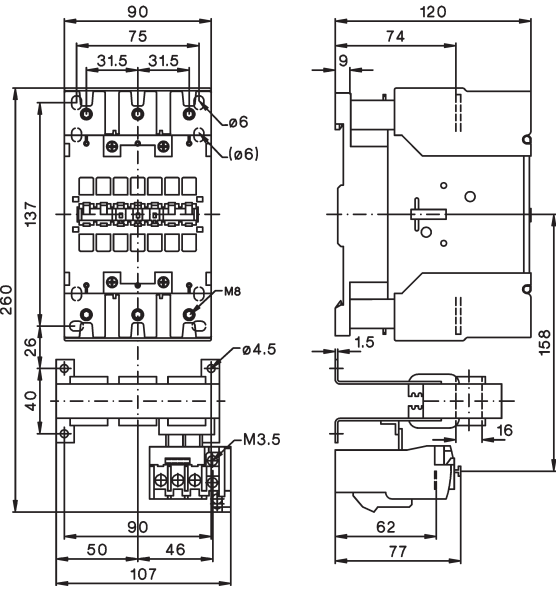

K3-151A00 + U180  
K3-176A00

Bohrplan

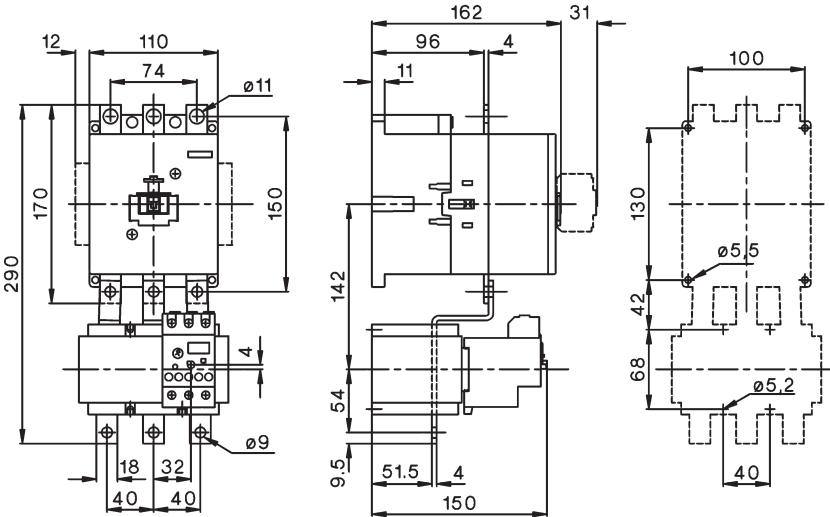

K3-210A00 + U320  
K3-260A00  
K3-316A00

Bohrplan

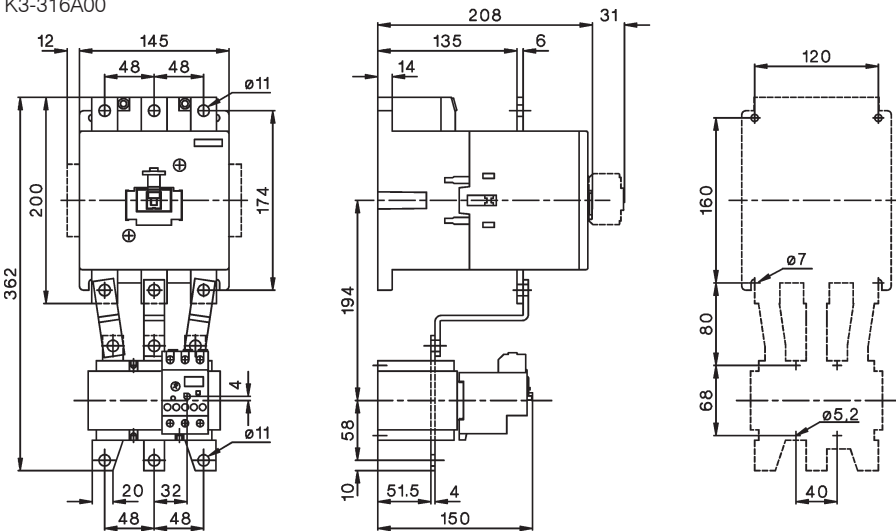

# Motorschutzrelais

## Maße

### U800

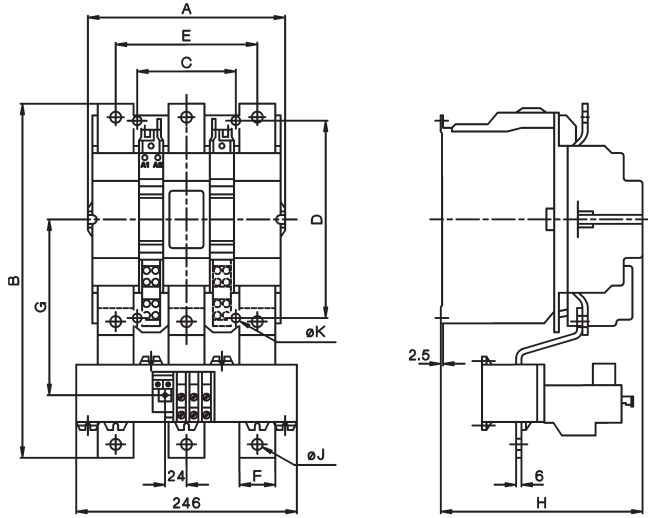
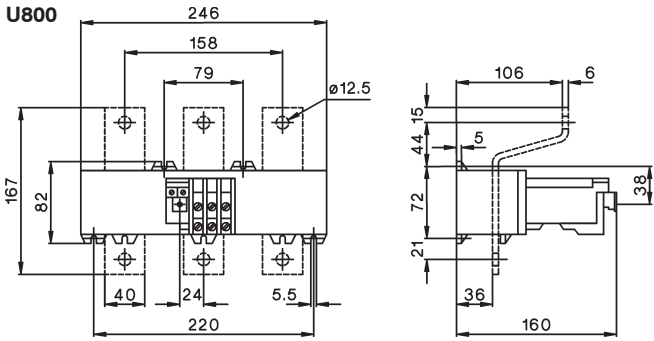

U800 mit	A	B	C	D	E	F	G	H	J	K
<b>K3-450</b>	220	372	110	220	158	40	185	225	12,5	9
<b>K3-550</b>	220	395	110	220	158	40	196	225	12,5	9
<b>K3-700</b>	280	487	175	280	202	50	257	291	14,5	11
<b>K3-860</b>	280	540	175	280	202	50	280	291	14,5	11

### UAT21

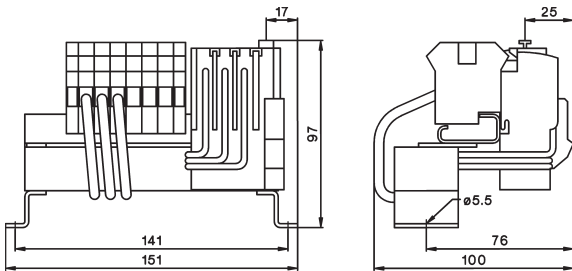

### UAT22

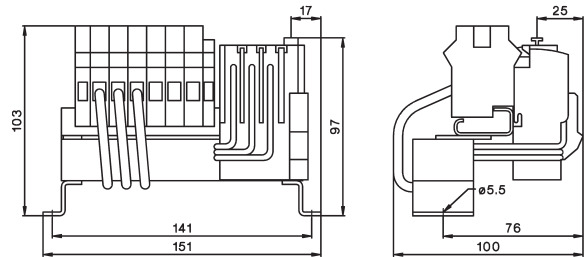

### UAT23

Typ	Einstellbereich	A	B
<b>UAT23 37</b>	23-37A	105,5	97,5
<b>UAT23 49</b>	32-49A	94	86
<b>UAT23 72</b>	48-72A	94	86

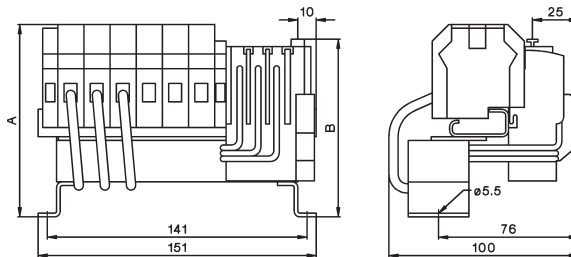



Schütze für Reiheneinbau

134



Hilfskontaktblock  
Zubehör

135

135



Tag-Nacht-Nachladeschütze

136



Schalten von Lampenlasten

136



Technische Daten

138

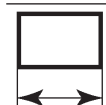

Maße

140

# Schütze für Reiheneinbau

Nennstrom	Heizgeräteleistung	Typ	Spulenspannung	VPE	Gewicht	Schaltbild
AC1	1~ 3~	<b>24</b>	24V 50/60Hz	Stk.	kg/Stk.	
<b>400V</b>	230V	<b>230</b>	220-240V 50Hz, 230-264V 60Hz			
<b>A</b>	kW	<b>24VM</b>	24V 50/60Hz, 24V= DC			
	kW	<b>230VM</b>	220-240V 50/60Hz, 220V= DC			

## 1polig 1 Modul (17,5mm), AC-Antrieb (brummarm)



<b>20</b>	4,6	-	<b>R20-10 24</b>	12	0,12	
<b>20</b>	4,6	-	<b>R20-10 230</b>	12	0,12	

## 2polig 1 Modul (17,5mm), AC-Antrieb (brummarm)



<b>20</b>	4,6	-	<b>R20-20 24</b>	12	0,12	
<b>20</b>	4,6	-	<b>R20-20 230</b>	12	0,12	

<b>20</b>	4,6	-	<b>R20-11 24</b>	12	0,12	
<b>20</b>	4,6	-	<b>R20-11 230</b>	12	0,12	

<b>20</b>	4,6	-	<b>R20-02 24</b>	12	0,12	
<b>20</b>	4,6	-	<b>R20-02 230</b>	12	0,12	

<b>25</b>	5,5	-	<b>R25-20 24</b>	12	0,14	
<b>25</b>	5,5	-	<b>R25-20 230</b>	12	0,14	

<b>25</b>	5,5	-	<b>R25-11 24</b>	12	0,14	
<b>25</b>	5,5	-	<b>R25-11 230</b>	12	0,14	

<b>25</b>	5,5	-	<b>R25-02 24</b>	12	0,14	
<b>25</b>	5,5	-	<b>R25-02 230</b>	12	0,14	

## 4polig 2 Module (35mm)<sup>1)</sup>, AC-Antrieb (brummarm)



<b>25</b>	5,7	17	<b>R25-40 24</b>	6	0,21	
<b>25</b>	5,7	17	<b>R25-40 230</b>	6	0,21	

<b>25</b>	5,7	17	<b>R25-31 24</b>	6	0,21	
<b>25</b>	5,7	17	<b>R25-31 230</b>	6	0,21	

<b>25</b>	5,7	17	<b>R25-13 24</b>	6	0,21	
<b>25</b>	5,7	17	<b>R25-13 230</b>	6	0,21	

<b>25</b>	5,7	-	<b>R25-22 24</b>	6	0,21	
<b>25</b>	5,7	-	<b>R25-22 230</b>	6	0,21	

<b>25</b>	5,7	17	<b>R25-04 24</b>	6	0,21	
<b>25</b>	5,7	17	<b>R25-04 230</b>	6	0,21	

## 4polig 2 Module (35mm), AC/DC-Antrieb<sup>2)</sup> (brummfrei)



<b>25</b>	5,7	17	<b>R25-40 24VM</b>	6	0,22	
<b>25</b>	5,7	17	<b>R25-40 230VM</b>	6	0,22	

<b>25</b>	5,7	17	<b>R25-31 24VM</b>	6	0,22	
<b>25</b>	5,7	17	<b>R25-31 230VM</b>	6	0,22	

<b>25</b>	5,7	17	<b>R25-13 24VM</b>	6	0,22	
<b>25</b>	5,7	17	<b>R25-13 230VM</b>	6	0,22	

<b>25</b>	5,7	-	<b>R25-22 24VM</b>	6	0,22	
<b>25</b>	5,7	-	<b>R25-22 230VM</b>	6	0,22	

<b>25</b>	5,7	17	<b>R25-04 24VM</b>	6	0,22	
<b>25</b>	5,7	17	<b>R25-04 230VM</b>	6	0,22	

1) Plombierbar mit Plombierkappe P721, passender Hilfskontaktblock RH11 (siehe Seite 135)  
 2) Plombierbar mit Plombierkappe P721, passender Hilfskontaktblock RH11-1 (siehe Seite 135)

# Schütze für Reiheneinbau

Nennstrom	Heizgeräteleast AC1	Typ	Spulenspannung	VPE	Gewicht	Schaltbild
<b>AC1</b>	1~	3~	24V 50/60Hz	Stk.	kg/Stk.	
<b>400V</b>	230V	400V	220-240V 50Hz, 230-264V 60Hz			
<b>A</b>	kW	kW				



## 2polig 2 Module (35mm) AC-Antrieb (brummarm)

<b>40</b>	9	-	<b>R40-20 24</b>	6	0,23	
<b>40</b>	9	-	<b>R40-20 230</b>	6	0,23	
<b>40</b>	9	-	<b>R40-02 24</b>	6	0,23	
<b>40</b>	9	-	<b>R40-02 230</b>	6	0,23	
<b>63</b>	14,3	-	<b>R63-20 24</b>	6	0,23	
<b>63</b>	14,3	-	<b>R63-20 230</b>	6	0,23	
<b>63</b>	14,3	-	<b>R63-02 24</b>	6	0,23	
<b>63</b>	14,3	-	<b>R63-02 230</b>	6	0,23	



## 4polig 3 Module (52,5mm)<sup>1)</sup> AC-Antrieb (brummarm)

<b>40</b>	9	27,5	<b>R40-40 24</b>	4	0,35	
<b>40</b>	9	27,5	<b>R40-40 230</b>	4	0,35	
<b>40</b>	9	27,5	<b>R40-31 24</b>	4	0,35	
<b>40</b>	9	27,5	<b>R40-31 230</b>	4	0,35	
<b>40</b>	9	-	<b>R40-22 24</b>	4	0,35	
<b>40</b>	9	-	<b>R40-22 230</b>	4	0,35	
<b>40</b>	9	27,5	<b>R40-04 24</b>	4	0,35	
<b>40</b>	9	27,5	<b>R40-04 230</b>	4	0,35	
<b>63</b>	14,3	43	<b>R63-40 24</b>	4	0,36	
<b>63</b>	14,3	43	<b>R63-40 230</b>	4	0,36	
<b>63</b>	14,3	43	<b>R63-31 24</b>	4	0,36	
<b>63</b>	14,3	43	<b>R63-31 230</b>	4	0,36	
<b>63</b>	14,3	-	<b>R63-22 24</b>	4	0,36	
<b>63</b>	14,3	-	<b>R63-22 230</b>	4	0,36	
<b>63</b>	14,3	43	<b>R63-04 24</b>	4	0,36	
<b>63</b>	14,3	43	<b>R63-04 230</b>	4	0,36	



## Hilfskontaktblock 1/2 Modul (8,8mm) für 4-polige Schütze R25, R40 und R63, jeweils max. 1Stk. für 2-polige Schütze R40 und R63, jeweils max. 1Stk.



Bemessungsbetriebsstrom				Typ	VPE	Gewicht	Schaltbild
AC15	AC15	AC1	für Schütz		Stk.	kg/Stk.	
<b>230V</b>	400V	400V					
<b>A</b>	A	A					
<b>3</b>	2	10	R25 <sup>2)</sup> , R40, R63	<b>RH11</b>	3	0,026	
<b>3</b>	2	10	R25-..VM	<b>RH11-1</b>	3	0,026	

## Zubehör



	Typ	VPE	Gewicht
		Stk.	kg/Stk.
Entstörbauteile 2x für R20.. bis R63.. für 12V bis 250V~ RC-Kombination 220nF / 100 Ohm nicht notwendig für R25-..VM	<b>RC-R 230</b>	2	0,05
Abstandshalter 1/2 Modul (8,8mm) für R20.. bis R63.. für Umgebungstemperatur > 40°C	<b>P730</b>	10	0,012
Plombierkappe für R25.. (4p.)	<b>P721</b>	10	0,002
Plombierkappe für R40.., R63..	<b>P690</b>	10	0,003

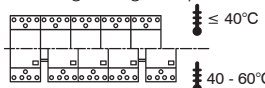

1) Plombierbar mit Plombierkappe P690, passender Hilfskontaktblock RH11  
2) R25-.. 4-polig mit Wechselstrombetätigung



## Tag-Nacht-Nachladeschütze

Typ	VPE Stk.	Gewicht kg/Stk.	Schaltbild
-----	----------	-----------------	------------

### Kompaktmodul, für getrennte Tarifzähler 2 Module (35mm), AC-Antrieb (brummarm)



**3-polig 400V 25A**      **R25-TN 230**      1      0,22

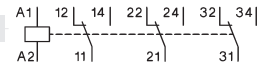

2 Schaltstellungen:

**Tag** (Nachladebetrieb) Kontakt 11-14 ... geschlossen, automatische Rückschaltung

**Nacht** (Normalbetrieb) Kontakt 11-12 ... geschlossen

### Schützmodul, für Doppeltarifzähler 1 Modul (17,5mm), AC-Antrieb (brummarm)



**2-polig 400V 25A**      **R25-TN20 230**      1      0,13

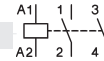

4 Schaltstellungen:

**Tag** (Nachladebetrieb) Kontakt 1-2 ... geschlossen, automatische Rückschaltung

**Nacht** (Automatikbetrieb) Kontakt 1-2 ... nur während Nachttarif geschlossen

**Ein** (dauernd Ein)

**Aus** (dauernd Aus)

### Kontaktmodul, für Schützmodul 1 Modul (17,5mm)



**2-polig 400V 25A**      **RH25-20**      1      0,13



## Schütze für Reiheneinbau

### Schalten von Lampenlast

Lampenart	Leistung W	Strom A	Kondensator $\mu\text{F}$	Max. Anzahl Lampen je Strombahn bei 230V 50Hz und max. 60°C			
				R20..	R25..	R40..	R63..
<b>Glühlampen</b>	60	0,27	-	36	50	92	129
	100	0,45	-	21	30	55	77
	200	0,91	-	10	15	27	38
	300	1,36	-	7	10	19	26
	500	2,27	-	4	6	11	16
	1000	4,5	-	2	3	6	8
	<b>Leuchtstofflampen</b> unkompensiert oder reihenkompensiert	11	0,16	1,3	60	75	210
18		0,37	2,7	25	30	90	140
24		0,35	2,5	25	30	90	140
36		0,43	3,4	20	25	70	140
58		0,67	5,3	14	17	45	70
65		0,67	5,3	13	16	40	65
85		0,8	5,3	11	14	35	60
<b>Leuchtstofflampen</b> Duoschaltung	11	0,07	-	2 x 100	2 x 110	2 x 220	2 x 250
	18	0,11	-	2 x 50	2 x 55	2 x 130	2 x 200
	24	0,14	-	2 x 40	2 x 44	2 x 110	2 x 160
	36	0,22	-	2 x 30	2 x 33	2 x 70	2 x 100
	58	0,35	-	2 x 20	2 x 22	2 x 45	2 x 70
	65	0,35	-	2 x 15	2 x 16	2 x 40	2 x 60
	85	0,47	-	2 x 10	2 x 11	2 x 30	2 x 40
<b>Leuchtstofflampen</b> parallelkompensiert	11	0,09	2	33	43	67	107
	18	0,13	2	25	32	50	80
	24	0,16	3	25	32	50	80
	36	0,27	4	22	32	50	80
	58	0,45	7	14	18	36	46
	65	0,5	7	14	18	36	46
	85	0,6	8	12	16	33	44

# Schütze für Reiheneinbau

## Schalten von Lampenlast

Lampenart	Leistung W	Strom A	Kondensator µF	Max. Anzahl Lampen je Strombahn bei 230V 50Hz und max. 60°C				
				R20..	R25..	R40..	R63..	
<b>Leuchtstofflampen</b> mit elektronischem Vorschaltgerät	18	0,09	-	40	40	100	150	
	36	0,16	-	20	20	52	75	
	58	0,25	-	15	15	30	55	
	80	0,4	-	7	10	20	30	
	2 x 18	0,17	-	20	20	50	60	
	2 x 28	0,25	-	15	15	37	45	
	2 x 36	0,32	-	10	10	25	30	
	2 x 58	0,49	-	7	7	15	20	
2 x 80	0,7	-	4	4	8	10		
<b>Transformatoren für Halogen- Niedervoltlampen</b>	20	0,09	-	40	52	110	174	
	50	0,22	-	20	24	50	80	
	75	0,33	-	13	16	35	54	
	100	0,43	-	10	12	27	43	
	150	0,65	-	7	9	19	29	
	200	0,87	-	5	5	14	23	
300	1,3	-	3	4	9	14		
<b>Quecksilberdampf- Hochdrucklampen</b> unkompensiert z. B.: HQL, HPL	50	0,61	-	16	21	38	55	
	80	0,8	-	12	16	29	40	
	125	1,15	-	8	11	20	28	
	250	2,15	-	4	6	11	15	
	400	3,25	-	3	4	7	10	
	700	5,4	-	1	2	4	6	
	1000	7,5	-	1	1	3	4	
<b>Quecksilberdampf- Hochdrucklampen</b> kompensiert z. B.: HQL, HPL	50	0,28	7	14	18	36	50	
	80	0,41	8	12	16	31	44	
	125	0,65	10	10	13	25	35	
	250	1,22	18	5	7	14	19	
	400	1,95	25	4	5	10	14	
	700	3,45	45	2	3	6	8	
	1000	4,8	60	1	2	4	6	
<b>Metallhalogenlampen</b> unkompensiert z. B.: HQI, HPI, CDM	35	0,53	-	22	24	57	65	
	70	1	-	12	14	30	35	
	150	1,8	-	6	8	17	18	
	250	3	-	4	5	10	12	
	400	3,5	-	3	4	8	10	
	1000	9,5	-	1	1	3	4	
	2000	16,5	-	-	-	2	2	
	400V pro Pol	2000	10,5	-	-	2	2	
	3500	18	-	-	-	1	1	
	<b>Metallhalogenlampen</b> kompensiert z. B.: HQI, HPI, CDM	35	0,25	6	16	21	42	58
70		0,45	12	8	11	21	29	
150		0,75	20	5	7	13	18	
250		1,5	33	3	4	9	11	
400		2,1	35	2	4	9	10	
1000		5,8	95	1	1	3	4	
2000		11,5	148	-	-	2	2	
400V pro Pol		2000	6,6	58	-	-	3	4
3500		11,6	100	-	-	2	3	
<b>Metallhalogenlampen</b> mit elektronischem Vorschaltgerät (z. B.: PCI) 50-125 x I <sub>Lampe</sub> für 0,6ms		20	0,1	integriert	9	9	18	20
	28	0,15	integriert	-	-	-	18	
	35	0,2	integriert	6	6	11	13	
	70	0,36	integriert	5	5	10	12	
	150	0,7	integriert	4	4	8	10	
<b>Natriumdampf- Niederdrucklampen</b> unkompensiert	35	1,5	-	7	9	22	30	
	55	1,5	-	7	9	22	30	
	90	2,4	-	4	6	13	19	
	135	3,3	-	3	4	10	14	
	150	3,3	-	3	4	10	14	
	180	3,3	-	3	4	10	14	
	200	3,3	-	3	4	10	14	

# Schütze für Reiheneinbau

## Schalten von Lampenlast

Lampenart	Leistung W	Strom A	Kondensator µF	Max. Anzahl Lampen je Strombahn bei 230V 50Hz und max. 60°C			
				R20..	R25..	R40..	R63..
<b>Natriumdampf-Niederdrucklampen</b> kompensiert	35	0,31	20	5	6	15	18
	55	0,42	20	5	6	15	18
	90	0,63	30	3	4	10	12
	135	0,94	45	2	3	7	8
	150	1	40	2	3	8	9
	180	1,16	40	2	3	8	9
	200	1,32	25	-	-	10	12
<b>Natriumdampf-Hochdrucklampen</b> unkompensiert	150	1,8	-	5	8	17	22
	250	3	-	4	5	10	13
	330	3,7	-	3	4	8	10
	400	4,7	-	2	3	6	8
	1000	10,3	-	1	1	3	4
<b>Natriumdampf-Hochdrucklampen</b> kompensiert	150	0,83	20	5	7	20	25
	250	1,5	33	3	4	12	15
	330	2	40	2	3	10	13
	400	2,4	48	2	2	8	12
	1000	6,3	106	1	1	4	6
<b>Natriumdampf-Hochdrucklampen</b> mit elektronischem Vorschaltgerät (z. B.: PCI) 50-125 x I <sub>nLampe</sub> für 0,6ms	20	0,1	integriert	9	9	18	20
	35	0,2	integriert	6	6	11	13
	70	0,36	integriert	5	5	10	12
	150	0,7	integriert	4	4	8	10
<b>LED-Lampen</b> Einschaltstrom des Vorschaltgerätes und cosφ der Lampe beachten.	max. zulässiger Einschaltstrom Schütz [A]			195A	233A	424A	565A
	$\frac{\text{Einschaltstrom Schütz}}{\text{Einschaltstrom Lampe/EVG}} =$			max. Anzahl Lampen je Strombahn ( $I_{nLED} \leq I_{th}$ )			

## Technische Daten nach IEC60 947-4-1, IEC60 947-5-1, VDE 0660

Typ	2-polig				4-polig			RH11
	R20	R25	R40	R63	R25	R40	R63	
<b>Hauptschaltglieder</b> 5) 6) 7)								
Bemessungsisolationsspannung U <sub>i</sub>	V~	<b>440</b> <sup>2)</sup>	<b>440</b> <sup>2)</sup>	<b>440</b> <sup>2)</sup>	<b>440</b> <sup>2)</sup>	<b>440</b> <sup>2)</sup>	<b>440</b> <sup>2)</sup>	<b>440</b> <sup>2)</sup>
Bemessungsbetriebsspannung U <sub>e</sub>	V~	440	440	440	440	440	440	440
<b>Zul. Schalthäufigkeit z</b>	AC1, AC3	1/h	300	300	600	600	300	600
<b>Mech. Lebensdauer</b>	S x 10 <sup>6</sup>	1	1	1	1	1	1	1
<b>Gebrauchskategorie AC1 / AC7a</b> <b>Schalten von ohmschen Lasten</b>								
Bemessungsbetriebsstrom I <sub>e</sub> (=I <sub>th</sub> ) offen bei 60°C	A	20	25	40	63	25	40	63
<b>Schaltstücklebensdauer</b>	S x 10 <sup>6</sup>	0,1	0,1	0,1	0,1	0,1	0,1	0,1
<b>Niedrigste Schaltspannung</b>	V/mA	24/100	24/100	24/100	24/100	24/100	24/100	24/100
<b>Kurzzeitstromfestigkeit</b> 10s-Strom	A	72	72	216	240	72	216	240
<b>Verlustleistung</b> pro Pol bei I <sub>e</sub> /AC1	W	2	3	3	7	2	3	7
<b>Gebrauchskategorie AC2 und AC3 / AC7b</b> <b>Schalten von Drehstrommotoren</b>								
Bemessungsbetriebsstrom I <sub>e</sub>	A	-	-	-	-	9	27	30
Bemessungsleistung von Drehstrommotoren	220V kW	-	-	-	-	2,2	7,5	8
50-60Hz	230-240V kW	-	-	-	-	2,5	8	8,5
	380-415V kW	-	-	-	-	4	12,5	15
2-polige Motore	230V kW	1,1	1,3	2,6	5	-	-	-
<b>Schaltstücklebensdauer</b>	S x 10 <sup>6</sup>	0,15	0,15	0,15	0,15	0,15	0,15	0,15
<b>Leistung der Magnetspulen</b> wechselstrombetätigt	Einschalten VA	7 - 9	7 - 9			20 - 25	33 - 45	33 - 45
	Halten VA	2,2 - 4,2	2,2 - 4,2	5 - 7	5 - 7	4 - 6	6 - 8	6 - 8
	W	0,8 - 1,6	0,8 - 1,6			1,5 - 2,5	2,6	2,6
gleich- und wechselstrombetätigt	W	-	-			3 - 4	-	-
<b>Arbeitsbereich der Magnetspulen</b> in Vielfachen von U <sub>e</sub> (-40°C bis +40°C)		0,85 - 1,1	0,85 - 1,1	0,85 - 1,1	0,85 - 1,1	0,85 - 1,1	0,85 - 1,1	0,85 - 1,1

1) Gilt für: Netze mit geerdetem Sternpunkt, Überspannungskategorie I bis IV, Verschmutzungsgrad 3 (Norm-Industrie); U<sub>imp</sub> = 6kV.

2) Gilt für: Netze mit geerdetem Sternpunkt, Überspannungskategorie I bis III, Verschmutzungsgrad 3 (Norm-Industrie); U<sub>imp</sub> = 4kV.

3) Maximaler Anschlußquerschnitt mit vorbereitetem Leiter

5) Bemessungsfrequenz 50/60Hz 6) Max. auftretende Schaltüberspannungen <4kV

7) Bemessungsbetriebsart: Dauerbetrieb

# Schütze für Reiheneinbau

## Technische Daten nach IEC60 947-4-1, IEC60 947-5-1, VDE 0660

Typ	R20	R25 (2p.)	R25 (4p.)	R25...VM	R40 (2p./4p.)	R63 (2p./4p.)	RH11						
<b>Zulässige Umgebungstemperatur</b>													
Betrieb								offen °C		-40 bis + 60		40 - 60°C	
								gekapselt °C		-40 bis + 40		≤ 40°C	
Lagerung			-50 bis + 90										
<b>Kurzschlußschutz</b>													
Sicherung Koordinationstyp "1"gL (gG) A	35	35	35	35	63	80	-						
Bemessungskurzschlußstrom "I <sub>m</sub> " kA	3	3	3	3	3	3	-						
"I <sub>q</sub> " kA	3	3	10	10	10	10	-						
<b>Schaltzeiten</b> bei Steuerspannung U <sub>s</sub> ±10%													
Schließverzug ms	7 - 16	7 - 16	9 - 15	17 - 24	11 - 15	11 - 15	-						
Öffnungsverzug ms	6 - 12	6 - 12	4 - 8	17 - 23	6 - 13	6 - 13	-						
Lichtbogendauer ms	10 - 15	10 - 15	10 - 15	10 - 15	10 - 15	10 - 15	-						
<b>Anschlußquerschnitte</b>													
Hauptleiter ein- bzw. mehrdrähtig mm <sup>2</sup>	1,5 - 10	1,5 - 10	1,5 - 10	1,5 - 10	2,5 - 25	2,5 - 25	0,5 - 2,5 <sup>3)</sup>						
feindrähtig mm <sup>2</sup>	1,5 - 6	1,5 - 6	1,5 - 6	1,5 - 6	2,5 - 16	2,5 - 16	0,5 - 2,5 <sup>3)</sup>						
feindrähtig mit Aderendhülse mm <sup>2</sup>	1,5 - 6	1,5 - 6	1,5 - 6	1,5 - 6	2,5 - 16	2,5 - 16	0,5 - 1,5						
Anzahl der klemmbaren Leiter pro Klemme	1	1	1	1	1	1	2						
Spule ein- bzw. mehrdrähtig mm <sup>2</sup>	0,75 - 2,5	0,75 - 2,5	0,75 - 2,5	0,75 - 2,5	0,75 - 2,5	0,75 - 2,5	-						
feindrähtig mm <sup>2</sup>	0,5 - 2,5	0,5 - 2,5	0,5 - 2,5	0,5 - 2,5	0,5 - 2,5	0,5 - 2,5	-						
feindrähtig mit Aderendhülse mm <sup>2</sup>	0,5 - 1,5	0,5 - 2,5	0,5 - 1,5	0,5 - 2,5	0,5 - 1,5	0,5 - 1,5	-						
Anzahl der klemmbaren Leiter pro Klemme	1	1	1	1	1	1	-						
<b>Hilfsschaltglieder</b> <sup>5) 6) 7)</sup>													
Bemessungsisolationsspannung U <sub>i</sub> V~	-	-	440 <sup>2)</sup>	440 <sup>2)</sup>	440 <sup>2)</sup>	440 <sup>2)</sup>	440 <sup>2)</sup>						
Thermischer Nennstrom = I <sub>th</sub> 40°C A	-	-	25	25	40	63	10						
60°C A	-	-	25	25	40	63	6						
<b>Gebrauchskategorie AC15</b>													
Bemessungs- 220-240V A	-	-	3	3	3	3	3						
betriebsstrom I <sub>e</sub> 380-415V A	-	-	2	2	2	2	2						
440V A	-	-	1,6	1,6	1,6	1,6	1,6						
<b>Gebrauchskategorie DC13</b>													
Bemessungs- 24-60V A	-	-	2	2	2	2	2						
betriebsstrom I <sub>e</sub> 110V A	-	-	0,4	0,4	0,4	0,4	0,4						
pro Pol 220V A	-	-	0,1	0,1	0,1	0,1	0,1						
<b>Kurzschlußschutz</b>													
größter Nennstrom der Sicherungen	-	-	10	10	10	10	10						
Kurzschlußstrom 1kA, ohne Verschweißen der Kontakte gL (gG) A	-	-	10	10	10	10	10						

## Daten nach UL508

Hauptschaltglieder (cULus)	Typ	R20	R25 (2p.)	R25 (4p.)	R40 (2p./4p.)	R63 (2p./4p.)	RH11
Bemessungsbetriebsstrom "General Use"	A	20	25	25	40	63	10
Bemessungsbetriebsleistung von Drehstrommotoren bei 60Hz (3ph)	110-120V hp	-	-	1	2	3	-
	200-208V hp	-	-	2	5	7½	-
	220-240V hp	-	-	3	7½	10	-
	265-277V hp	-	-	3	7½	10	-
Bemessungsbetriebsleistung von Wechselstrommotoren bei 60Hz (1ph)	110-120V hp	½	½	½	1	1½	-
	200-208V hp	1	1	1	2	3	-
	220-240V hp	1½	1 ½	1½	3	5	-
	265-277V hp	1½	2	2	3	5	-
Fuses (Sicherungen)	A	40	40	40	80	80	-
Suitable for use on a capability of delivering not more than	rms A	5000	5000	5000	5000	5000	-
	V	300	300	300	300	300	300
Nennspannung	V~	300	300	300	300	300	300
<b>Hilfsschaltglieder (cULus)</b>	heavy pilot duty AC	-	-	-	-	-	C300

2) Gilt für: Netze mit geerdetem Sternpunkt, Überspannungskategorie I bis III, Verschmutzungsgrad 3 (Norm-Industrie): U<sub>imp</sub> = 4kV.

3) Maximaler Anschlußquerschnitt mit vorbereitetem Leiter 4) AC7b Motor 2-polig 230V 1,1kW

5) Bemessungsfrequenz 50/60Hz 6) Max. auftretende Schaltüberspannungen <4kV

7) Bemessungsbetriebsart: Dauerbetrieb

# Schütze für Reiheneinbau

## Maße

R20-..., R25-... (2-polig)  
RC-R 230, RH25-20

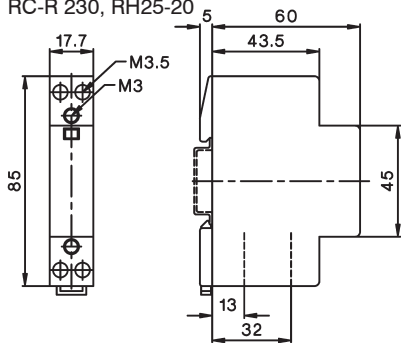

R25-TN

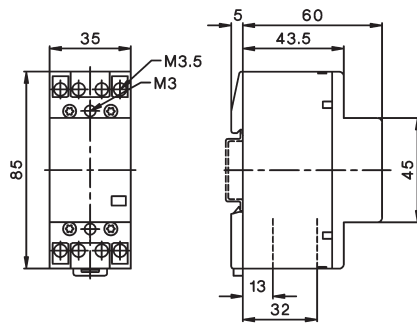

R25-... (4-polig) (+RH11)  
R25-...VM (+RH11-1)

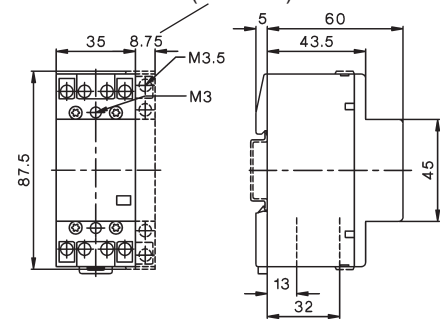

R40-... (2-polig)  
R63-... (2-polig)

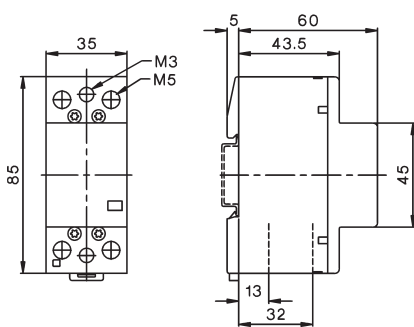

R40-... (4-polig) (+RH11)  
R63-... (4-polig) (+RH11)

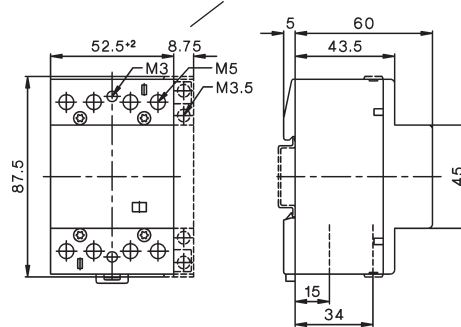

Hilfskontakt  
RH11, RH11-1

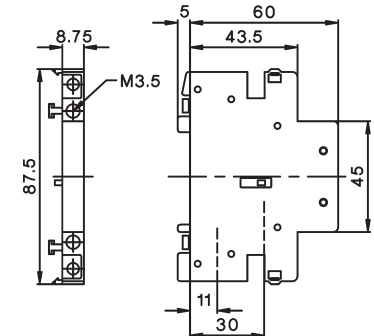

## Leistungsschütze für DC-Schaltung

## Wechselstrombetätigung



Bemessungsbetriebsstrom DC1			Hilfskontakte anbaubar	Typ	230 ↓	Spulenspannung <sup>1)</sup>		Schaltbild
600V	1000V	1200V				220-230V 50Hz, 240V 60Hz	VPE Stk.	
20A	-	-	2 HKA11	<b>K3DC-20A00 ...</b>	1	0,5		
50A	-	-	+1 HKT.	<b>K3DC-48A00 ...</b>	1	0,5		
60A	30A	-	2 HKA11	<b>K3DC-60A00...</b>	1	1,2		
80A	60A	-	+1 HKT.	<b>K3DC-80A00 ...</b>	1	1,2		
100A	-	-		<b>K3DC-100A00 ...</b>	1	1,8		
12A	12A	6A	2 HKA11 +2 HKT.	<b>K3PV-12A00 ...</b>	1	0,8		
30A	30A	-	2 HKA11	<b>K3PV-30A00 ...</b>	1	0,9		
60A	60A	-	+2 HKT.	<b>K3PV-60A00 ...</b>	1	0,9		
80A	80A	-	2 HKA11	<b>K3PV-80A00 ...</b>	1	1,5		
100A	100A	-	+1 HKT.	<b>K3PV-100A00 ...<sup>2) 3)</sup></b>	1	2,3		
150A	150A	-	2 HKA11	<b>K3PV-150A00 ...<sup>2) 3)</sup></b>	1	5		
200A	200A	-	+1 HKT.	<b>K3PV-200A00 ...<sup>2) 3)</sup></b>	1	5		
240A	240A	-		<b>K3PV-240A00 ...<sup>2) 3)</sup></b>	1	5		
300A	300A	-	2 HKA11	<b>K3PV-300A00 ...<sup>2) 3)</sup></b>	1	7,5		
400A	400A	-	+1 HKT.	<b>K3PV-400A00 ...<sup>2) 3)</sup></b>	1	7,5		
450A	450A	-		<b>K3PV-450A00 ...<sup>2) 3)</sup></b>	1	7,5		

## Leistungsschütze für Photovoltaik als fernsteuerbare Brandschutz-Abschaltvorrichtung

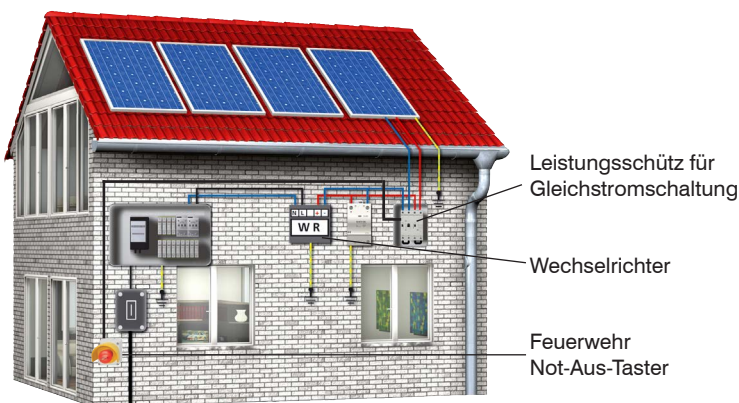

In vielen Photovoltaik-Anlagen befindet sich der in der Norm IEC 60364-7-712 geforderte Lasttrennschalter im Wechselrichter. Dadurch stehen auch nach Freischaltung die Leitungen zwischen Solarmodulen und Wechselrichter unter Spannung.

Nach ÖVE-Richtlinie R11-1: 2013 benötigen PV-Anlagen eine Brandschutz-Abschaltvorrichtung.

Zu diesem Zweck bietet BENEDICT Leistungsschütze für Gleichstromschaltung an, welche über einen Feuerwehr-Not-Aus-Taster ferngesteuert die komplette Anlage spannungsfrei schalten.

### Schaltbild (4 Kontakte)

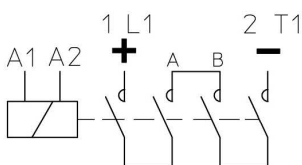

### Anschlussschema 1-polig

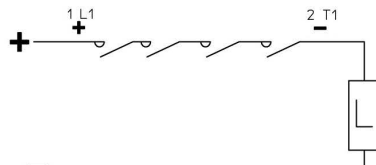

### Bei 2-poliger Schaltung Verbindung A-B entfernen

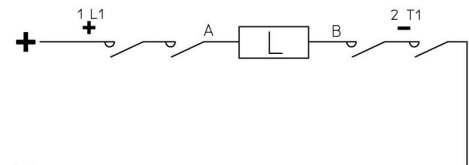

1) Andere Spulenspannungen von 24 bis 600V, auf Anfrage  
 2) Typ für Gleich- und Wechselstrombetätigung geeignet: z.B.: 230: 220-140V 50/60 Hz und 220V=  
 3) Mit integrierter Schutzbeschaltung

# Leistungsschütze für DC-Schaltung

# Gleichstrombetätigung



Typ	Spulenspannung <sup>1)</sup> 24 24V= DC		Hilfskontakte		Typ	Stk.	VPE kg/Stk.	Gewicht Schaltbild
	eingebaut	anbaubar	S	Ö				
<b>K3DC-20A10=</b> ... <sup>5)</sup>			1	-	1 HKA11	1	0,5	
<b>K3DC-48A10=</b> ... <sup>5)</sup>			1	-	+1 HKT.	1	0,5	
<b>K3DC-60A00=</b> ... <sup>5)</sup>			-	-	1 HKA11	1	1,2	
<b>K3DC-80A00=</b> ... <sup>5)</sup>			-	-	+1 HKT.	1	1,2	
<b>K3DC-100A00=</b> ...			-	-		1	1,8	
<b>K3PV-12A10=</b>			1	-	1 HKA11 +2 HKT.	1	0,85	
<b>K3PV-30A10=</b> ... <sup>5)</sup>			1	-	1 HKA11	1	0,95	
<b>K3PV-60A10=</b> ... <sup>5)</sup>			1	-	+2 HKT.	1	0,95	
<b>K3PV-80A00=</b> ... <sup>5)</sup>			-	-	2 HKA11	1	1,5	
<b>K3PV-100A00</b> ... <sup>2) 5)</sup>			-	-	+1 HKT.	1	2,3	
<b>K3PV-150A00</b> ... <sup>2) 5)</sup>			-	-	2 HKA11	1	5	
<b>K3PV-200A00</b> ... <sup>2) 5)</sup>			-	-	+1 HKT.	1	5	
<b>K3PV-240A00</b> ... <sup>2) 5)</sup>			-	-		1	5	
<b>K3PV-300A00</b> ... <sup>2) 5)</sup>			-	-	2 HKA11	1	7,5	
<b>K3PV-400A00</b> ... <sup>2) 5)</sup>			-	-	+1 HKT.	1	7,5	
<b>K3PV-450A00</b> ... <sup>2) 5)</sup>			-	-		1	7,5	

## Hilfskontaktblöcke für Schütze K3DC-.. und K3PV-.., elektronikauglich <sup>4)</sup>

Bemessungsbetriebsstrom			für Schütze	Typ	VPE Stk.	Gewicht kg/Stk.	Schaltbild
AC15	AC15	AC1					
<b>230V</b>	400V	690V					
A	A	A					
<b>3</b>	2	10	K3DC, K3PV-.. oben	<b>HKT11</b>	1	0,04	
<b>3</b>	2	10	K3DC, K3PV-.. oben	<b>HKT22</b>	1	0,05	
<b>3</b>	2	10	K3DC, K3PV-.. seitlich	<b>HKA11</b>	1	0,05	

## Zubehör















<b>Feuerwehr-NOT-AUS-Taster</b>	<b>BG10P44S3-11 +SK</b>	1	0,22	
überlistungssicher nach EN418				
Pitz Ø40mm, Rückstellung durch Schlüssel				

1) Andere Spulenspannungen von 24 bis 250V= dc, auf Anfrage  
 2) Typ für Gleich- und Wechselstrombetätigung geeignet: z.B.: 24: 24V 50/60Hz und 24V=  
 3) → Öffner zwangsöffnend nach IEC/EN60947-5-1  
 4) Kontakte elektronikauglich entsprechend IEC60947-5-4 für Nennspannung 24V=  
 (Prüfwerte 17V= 5mA) Spiegelkontakte nach IEC60947-4-1 Anhang F.  
 Technische Daten siehe Seite 82  
 5) Mit integrierter Schutzbeschaltung

# Technische Daten

Daten nach IEC 60947-4-1, VDE 0660

Typ		K3DC-20..	K3DC-48..	K3DC-60..	K3DC-80..	K3DC-100..	K3PV-12..	K3PV-30..	K3PV-60..	K3PV-80..	K3PV-100..	K3PV-150..	K3PV-200..	K3PV-240..	K3PV-300..	K3PV-400..	K3PV-450..				
Bemessungsisolationssp. $U_{imp}$	V= kV	600 8	600 8	1000 8	1000 8	600 8	1200 8	1000 8	1000 8	1000 8	1000 8	1000 8	1000 8	1000 8	1000 8	1000 8	1000 8				
Pole in Serie		3	3	3	3	3	8	6	6	4	4	3	3	3	3	3	3				
DC1 600V dc	$I_e$ A	20	50	60	80	100	12	30	60	80	100	150	200	240	300	400	450				
DC1 1000V dc	$I_e$ A	-	-	30	60	-	12	30	60	80	100	150	200	240	300	400	450				
DC1 1200V dc	$I_e$ A	-	-	-	-	-	6	-	-	-	-	-	-	-	-	-	-				
DC3/5 310V dc	$I_e$ A	-	-	-	40	60	-	15	24	40	90	125	170	200	230	270	300				
DC3/5 460V dc	$I_e$ A	-	-	-	-	-	-	15	24	40	40	125	170	200	230	270	300				
DC3/5 600V dc	$I_e$ A	-	-	-	-	-	-	-	-	-	-	50	60	75	120	160	200				
Kontaktwiderstand / Pole in Serie	m0hm	1,8	1,8	1,4	1,2	1	2,2	1,8	1,8	1,2	1	0,5	0,5	0,35	0,15	0,15	0,15				
Mechanische Lebensdauer	10 <sup>6</sup>	10 IP20										10 IP00 / IP20 <sup>1)</sup>			8 IP00 / IP20 <sup>1)</sup>						
Schutzart																					
Hauptschaltglieder																					
Anschluß-Schiene 25 x 6 querschnitte	mm <sup>2</sup>	2 x 1,5 - 10		2,5 - 35		4 - 35 +4-50		2x 1,5-2,5		2 x 1,5 - 10		2,5-35 4 - 35 +4 - 50		Schiene 18 x 4 Schraube M8			Schraube M10				
Anzugsdrehmoment	Nm	2,3 - 2,7		5 - 6		8 - 9,6		1,4 - 1,6		2,3 - 2,7		5 - 6		8 - 9,6		17 - 20			35 - 42		
Montage		DIN-Schiene / Schrauben				Schraub		DIN-Schiene / Schrauben				Schraub		Schraubbefestigung			Schraubbefestigung				
Steuerspannungsbereich	Uc	0,85 - 1,1																			
Leistung der Magnetspule																					
AC Einschalten	VA	90		250		180		250		350		360									
Halten	VA/W	9 / 3		18 / 4		18 / 6		18 / 4		5 / 5		6 / 6									
DC Einschalten	W	120		230		230		230		350		360									
Halten	W	2		4		5		4		5		6									
Schaltzeiten																					
AC Schließverzögerung	ms	10 - 25		12 - 30		12 - 30		10 - 25		12 - 30		15 - 50		30 - 60			40 - 60				
Öffnungsverzögerung	ms	6 - 18		6 - 15		6 - 15		6 - 18		6 - 15		30 - 80		30 - 80			40 - 60				
DC Schließverzögerung	ms	15 - 25		15 - 25		20 - 30		15 - 25		15 - 25		15 - 50		30 - 60			40 - 60				
Öffnungsverzögerung	ms	40 - 70		10 - 25		10 - 25		40 - 70		10 - 25		30 - 80		30 - 80			40 - 60				
Zulässige Umgebungstemperatur																					
Betrieb	°C	-40 bis +40 (+70) <sup>2)</sup>																			
Lagerung	°C	-40 bis +70																			
Kurzschlußschutz																					
Koordinations-Type „1“ max. Sicherung gPV																					
600VDC	A	63	80	-	-	160	-	-	-	-	-	160	200	250	-	-	-				
1000VDC	A	-	-	-	-	-	12	63	100	-	160	160	200	250	315	400	500				
Koordinations-Type „2“ max. Sicherung gPV																					
600VDC	A	50	63	80	100	125	-	-	-	100	-	-	-	-	-	-	-				
1000VDC	A	-	-	80	100	-	-	50	80	100	125	-	-	-	-	-	-				
Max. Kurzschlußstrom	kA	3	3	3	3	5	3	3	3	5	5	10	10	10	10	10	10				

Daten nach UL60947-4-1



Type		K3DC-20..	K3DC-48..	K3DC-60..	K3DC-80..	K3PV-80..	K3PV-150..	K3PV-200..	K3PV-240..	K3PV-300..	K3PV-400..	K3PV-450..
General Use $I_e$ [A]	600V DC	20	40	60	80	80	130	160	200	300	330	360
	1000V DC	-	-	30	60	80	130	160	200	300	330	360
Motor Control $I_e$ [A]	220-240V DC	12	20	38	55	72	89	106	140	173	206	255
	500V DC	12	16	34	51	67	83	99	123	164	205	246
	550-600V DC	12	16	38	46	61	90	111	148	185	222	294

1) IP20 mit Klemmenabdeckung

2) > 40° ... 1% / C° Verringerung (z.B.: bei 60°C 20% Verringerung)



# Maße (mm)

**K3DC-20A00, K3DC-48A00**

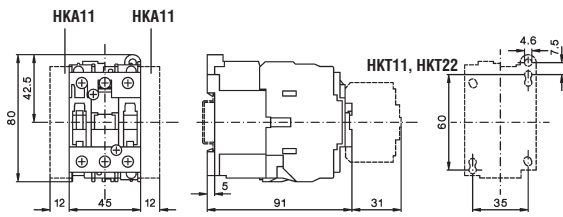

**K3DC-20A10=, K3DC-48A10=**

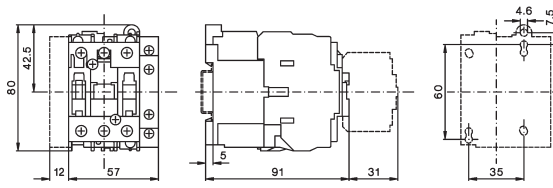

**K3DC-60A00(=), K3DC-80A00(=), K3DC-100A00(=)**

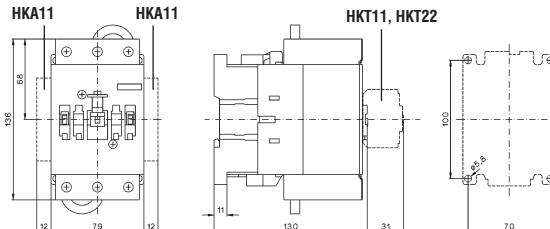
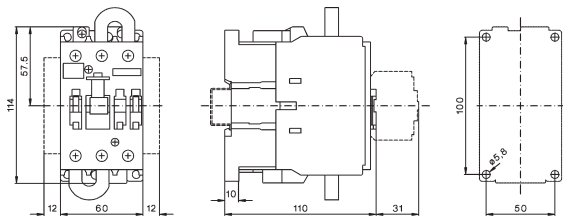

**K3PV-12A00**

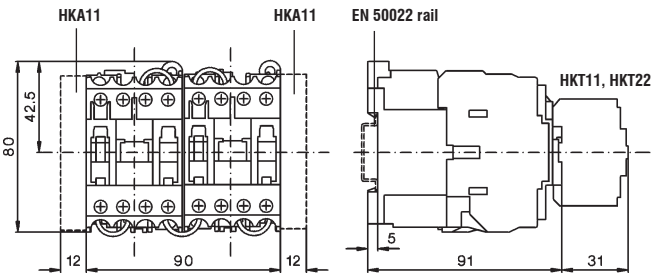

**K3PV-12A10=**

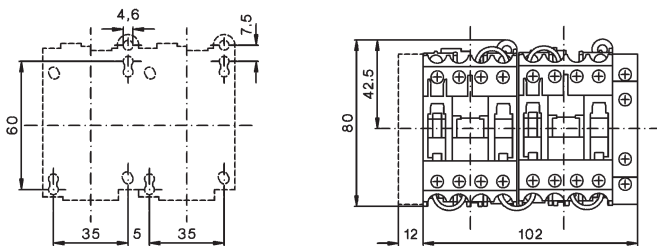

**K3PV-30A00, K3PV-60A00**

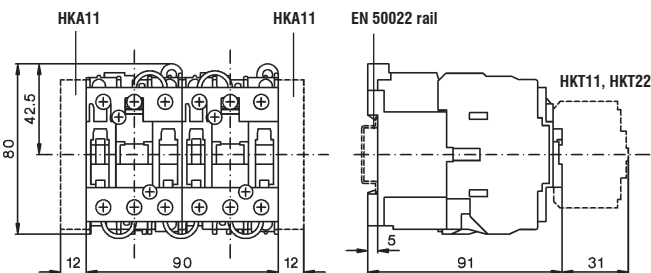

**K3PV-30A10=, K3PV-60A10=**

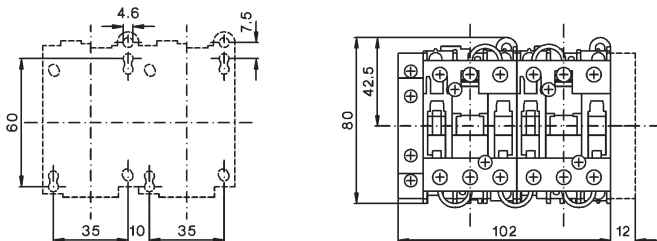

**K3PV-80A00(=)**

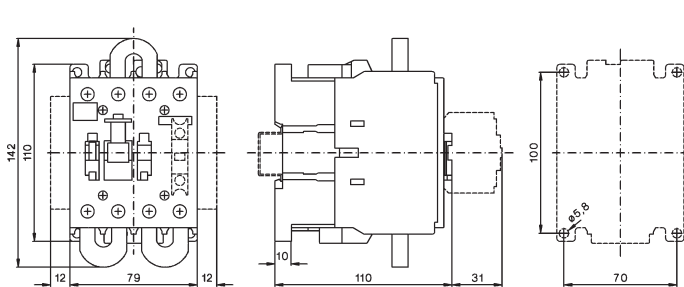

**K3PV-100A00(=)**

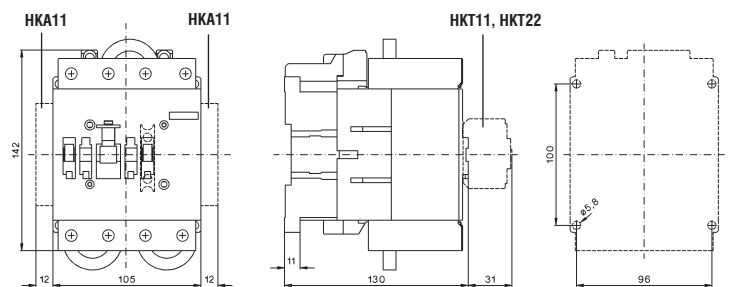

**K3PV-150A00(=), K3PV-200A00(=), K3PV-240A00(=)**

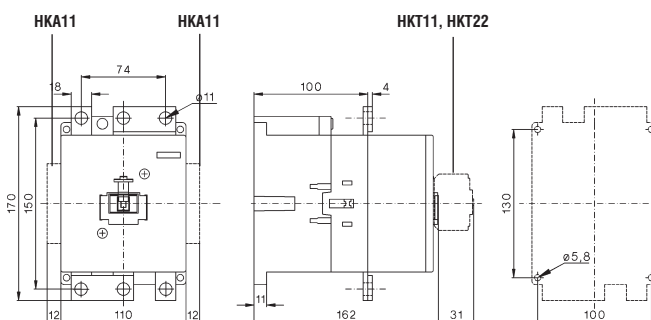

**K3PV-300A00(=), K3PV-400A00(=), K3PV-450A00(=)**

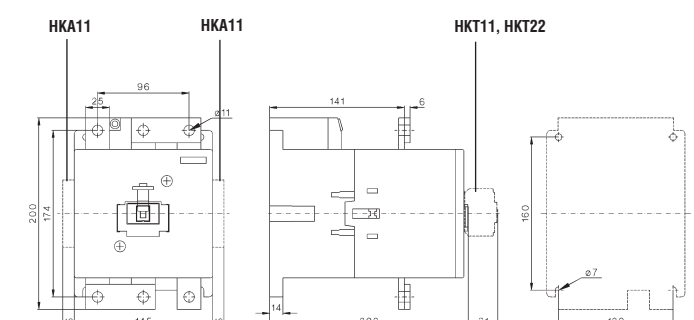

<b>Schütze</b>	RAST 5	147
	Hilfsschütze	147
	Leistungsschütze	147
<b>Zubehör</b>	Hilfskontaktblöcke	147
		147
<b>Kombinationsvarianten</b>	Systemschütze für Motorabzweige	148
	Schütze für Motorschutzrelais	148
		148
<b>Industrie Norm RAST 5</b>	Schaltkontakt-Anschlüsse	149
	Spulenkontakt-Anschlüsse	150
	Hilfskontakt-Anschlüsse	157
<b>System Stocko RAST 5</b>	Schaltkontakt-Anschlüsse	151
	Spulenkontakt-Anschlüsse	152
	Hilfskontakt-Anschlüsse	158
<b>System Tyco RAST 5</b>	Schaltkontakt-Anschlüsse	153
	Spulenkontakt-Anschlüsse	154
	Hilfskontakt-Anschlüsse	159
<b>System Lumberg RAST 5</b>	Schaltkontakt-Anschlüsse	155
	Spulenkontakt-Anschlüsse	156
	Hilfskontakt-Anschlüsse	160
<b>Abmessungen / Farbcode</b>		161
<b>Techn. Daten</b>		162

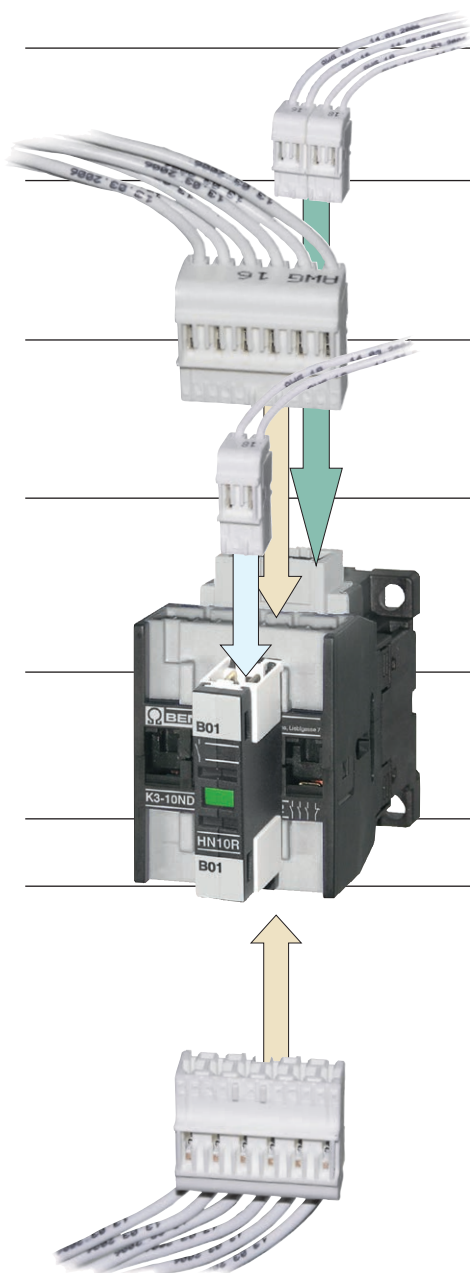

# RAST 5 - exklusiv für OEM-Partner

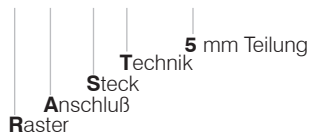

## Vorteile der RAST 5 - Technik

- Zeitsparende Installation
- Anschließen ohne Werkzeuge
- Maßgeschneiderte Steckverbindung, frei codierbar
- Umgebungstemperatur bis +90°C
- Platzsparende Baugröße
- Stecktechnik bis 32 A / 415 V
- Farbkodierung der Leistungsgrößen
- Farbkodierung der Spulenspannungen

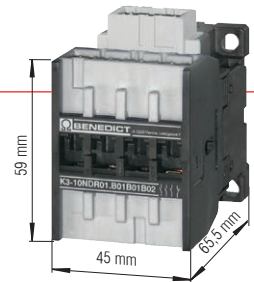

## RAST 5 - Zubehör





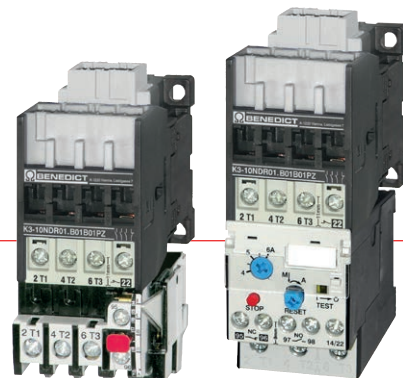

## Kombinieren von Geräten mit Steck- und Schraubanschlüssen

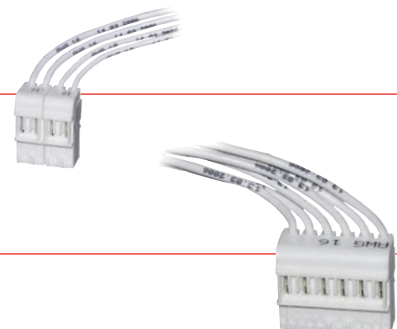

## Schütze für Stecker unterschiedlicher Hersteller lieferbar



# Schütze, RAST 5 wechselstrombetätigt

Motornennleistung AC2, AC3 380V 400V 415V <b>kW</b>	220V 230V	240V kW	Nenn- betriebs- strom AC1 415V A	Hilfskontakte eingebaut		zusätzlich aufschnapp- bare Hilfskontakte HN10R..	Typ	Spulenspannung	Code Wanne Spule	Code Wanne EIN (L)	Code Wanne AUS (T)	VPE Stk.	Gewicht kg/Stk.
				S	Ö								
<b>● Hilfsschütze</b>													
	-	-	20	4	-	2	<b>K3-07NDR40</b>					1	0,23
	-	-	20	2	2	2	<b>K3-07NDR22</b>					1	0,23
<b>● Contactors</b>													
	<b>4</b>	3	3	25	1	-	2	<b>K3-10NDR10</b>				1	0,23
	<b>4</b>	3	3	25	-	1	2	<b>K3-10NDR01</b>				1	0,23
	<b>5,5</b>	4	4	25	1	-	2	<b>K3-14NDR10</b>				1	0,23
	<b>5,5</b>	4	4	25	-	1	2	<b>K3-14NDR01</b>				1	0,23
	<b>7,5</b>	5	5	32	1	-	2	<b>K3-18NDR10</b>				1	0,23
	<b>7,5</b>	5	5	32	-	1	2	<b>K3-18NDR01</b>				1	0,23
	<b>11</b>	6	7	32	1	-	2	<b>K3-22NDR10</b>				1	0,23
	<b>11</b>	6	7	32	-	1	2	<b>K3-22NDR01</b>				1	0,23

## Zubehör

<b>● Hilfskontakte</b>													
für Schütz	AC15 230V A	I <sub>m</sub> A	Kontakte		Typ	VPE Stk.	Gewicht kg/Stk.						
			S	Ö									
	K3-..R..	3	10	1	-	<b>HN10R</b>	10	0,02					
	K3-..R..	3	10	-	1	<b>HN01R</b>	10	0,02					

Bestellbeispiel für Schütze:

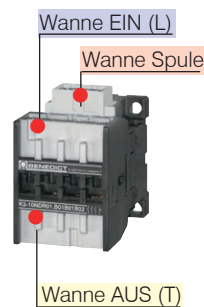
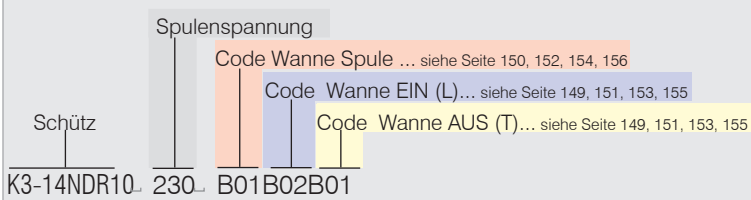

Technische Änderungen vorbehalten

# Schütze, RAST 5 Kombinationsvarianten wechselstrombetätigt

Motor  
AC2, AC3  
380V AC3  
400V 400V für  
415V 415V Motorschutzrelais  
**kW A** U12/16E.. und U3/32...

Typ

Spulenspannung  
Code Wanne Spule  
Code Wanne EIN (L)  
Schraubklemme AUS (T)

VPE  
Stk. Gewicht  
kg/Stk.

● Schütze für Kombination mit Motorschutzrelais



<b>4</b>	10	U12/16E 0,18-..23 K3 und U3/32 0,18-..32	<b>K3-10NDR10</b>	. . . . .	<b>PZ</b>	1	0,23
<b>4</b>	10	U12/16E 0,18-..23 K3 und U3/32 0,18-..32	<b>K3-10NDR01</b>	. . . . .	<b>PZ</b>	1	0,23



<b>5,5</b>	14	U12/16E 0,18-..23 K3 und U3/32 0,18-..32	<b>K3-14NDR10</b>	. . . . .	<b>PZ</b>	1	0,23
<b>5,5</b>	14	U12/16E 0,18-..23 K3 und U3/32 0,18-..32	<b>K3-14NDR01</b>	. . . . .	<b>PZ</b>	1	0,23



<b>7,5</b>	18	U12/16E 0,18-..23 K3 und U3/32 0,18-..32	<b>K3-18NDR10</b>	. . . . .	<b>PZ</b>	1	0,23
<b>7,5</b>	18	U12/16E 0,18-..23 K3 und U3/32 0,18-..32	<b>K3-18NDR01</b>	. . . . .	<b>PZ</b>	1	0,23



<b>11</b>	22	U12/16E 0,18-..23 K3 und U3/32 0,18-..32	<b>K3-22NDR10</b>	. . . . .	<b>PZ</b>	1	0,23
<b>11</b>	22	U12/16E 0,18-..23 K3 und U3/32 0,18-..32	<b>K3-22NDR01</b>	. . . . .	<b>PZ</b>	1	0,23

Pozidriv . . . PZ  
Torx . . . . . TX

# Auswahl der Schütz-Wanne für Standard Stecker nach **Industrie Norm RAST 5**

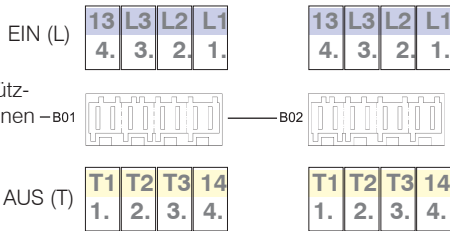

## Code Schütz-Wannen

**B01**

**B02**

**B03**

**B04**

weitere Wannen auf Anfrage →

### Standard Stecker nach Industrie Norm RAST 5



	B01	B02	B03	B04
8-polig				
6-polig Links				
6-polig Rechts				
4-polig Links	-0A-			
4-polig Rechts		-0B-		
2-polig Links		-0A- -0C- -0I- -0L-	-0A- -0C- -0O- -0Q-	
2-polig Mitte Links	-0A- -0C-	-0K-		
2-polig Mitte Rechts		-0B- -0F- -0K- -0L-		
2-polig Rechts		-0I- -0L-		

### Bestellbeispiel für Schütze:

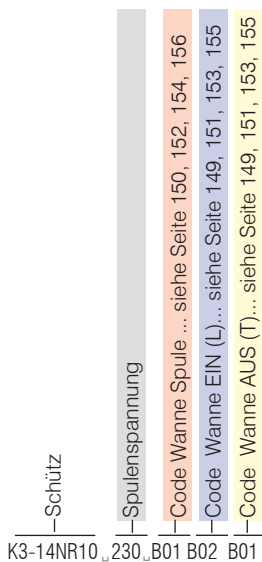

# Auswahl der Spulen-Wanne für Standard Stecker nach **Industrie Norm RAST 5**

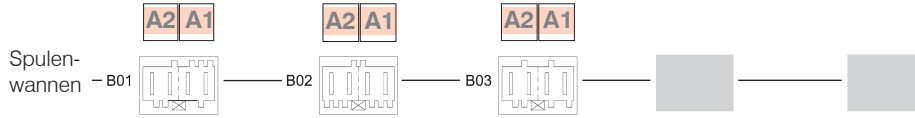

Code Spulen-Wannen	B01	B02	B03	B04	B05	weitere Wannen auf Anfrage →
<b>Standard Stecker nach Industrie Norm RAST 5</b>						
4-polig						
3-polig Links	-0B-	-0K-				
3-polig Rechts	-0C-	-0A-	-0H-			
2-polig Mitte	-0I-	-0I-	-0B-			
	-0L-	-0C-	-0E-			
		-0O-	-0L-			
		-0Q-	-0M-			
		-0Q-	-0P-			

# Auswahl der Schütz-Wanne für Standard Stecker nach **System Stocko RAST 5**

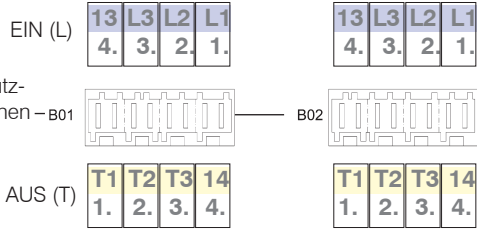

## Code Schütz-Wannen

**B01**

**B02**

**B03**

**B04**

weitere Wannen auf Anfrage →

### Standard Stecker nach System Stocko RAST 5



Polanzahl	Code	Diagramm	Code	Diagramm
8-polig				
6-polig Links	-31-			
	-34-			
	-35-			
	-38-			
	-50-			
	-65-			
6-polig Rechts	-1F-			
	-34-			
	-35-			
	-38-			
	-50-			
	-65-			
4-polig Links	-14-			
	-16-			
	-53-			
	-60-			
	-73-			
	-75-			
4-polig Rechts	-10-			
	-60-			
2-polig	siehe... Industrie Norm RAST 5			

### Bestellbeispiel für Schütze:

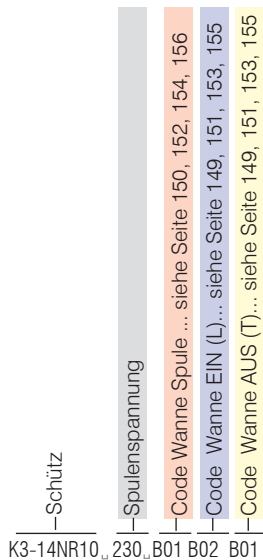





# Auswahl der Schütz- Wanne für Standard Stecker nach **System Tyco RAST 5**

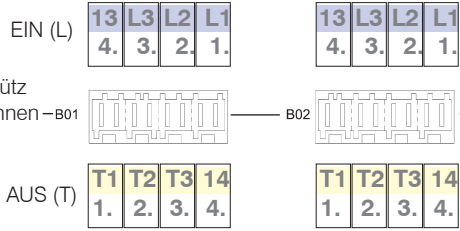

## Code Schütz-Wannen

**B01**

**B02**

**B03**

**B04**

weitere Wannen auf Anfrage →

### Standard Stecker nach System Tyco RAST 5



Polanzahl / Konfiguration	B01	B02	B03	B04
8-polig				
6-polig Links		928151-6		
		2-928344-6		
6-polig Rechts				
4-polig Links		928344-4		
				4-928344-4
4-polig Rechts				
2-polig Links				928344-2
				3-964951-2
		2-964951-2		
		928343-2		
				964951-2
				4-928344-2
2-polig Mitte Links		928344-2		
				3-964951-2
				4-928344-2
2-polig Mitte Rechts				2-928344-2
				928343-2
2-polig Rechts				2-928344-2
				2-964951-2
				928343-2

### Bestellbeispiel für Schütze:

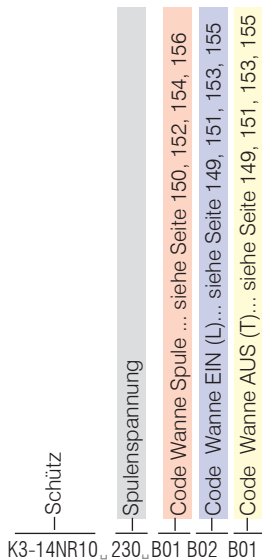

# Auswahl der Spulen- Wanne für Standard Stecker nach **System Tyco RAST 5**



Spulen-  
wannen – B01

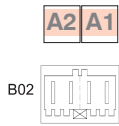
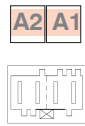

## Code Spulen- Wannen

**B01**

**B02**

**B03**

**B04**

**B05**

weitere Wannen  
auf Anfrage →

### Standard Stecker nach System Tyco RAST 5



4-polig

3-polig  
Links

3-polig  
Rechts

2-polig  
Mitte



2-964951-2



928343-2



964951-2



4-928344-2



928344-3



928344-2



3-964951-2



2-928344-2



6-928344-2



928343-2

# Auswahl der Schütz- Wanne für Standard Stecker nach **System Lumberg RAST 5**

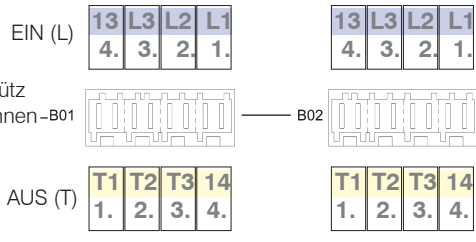

**Code Schütz-Wannen** ——— **B01** ——— **B02** ——— **B03** ——— **B04** — weitere Wannen auf Anfrage →

**Standard Stecker nach System Lumberg RAST 5**



8-polig				
6-polig Links				-10-
6-polig Rechts				
4-polig Links				-01-
4-polig Rechts				-02- -02-
2-polig Links				-01- -03-
				-09-
2-polig Mitte Links				-01- -03-
				-10-
2-polig Mitte Rechts				-02- -06-
				-10- -06-
2-polig Rechts				-02- -06- -09-
				-09-

Bestellbeispiel für Schütze:

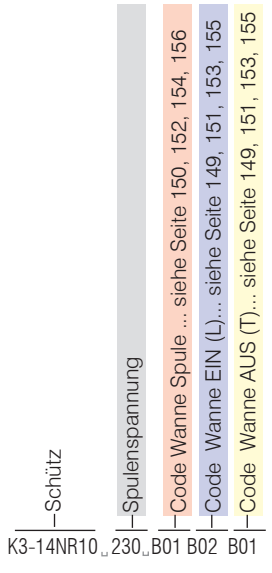

- Schütze, Motorstarter
- Leistungsschalter
- Motorschutzschalter
- Schalter
- AC-Hauptschalter
- DC-Lasttrennschalter
- Befehls- und Meldegeräte
- Vertretungen, Bezugsquellen

# Auswahl der Spulen- Wanne für Standard Stecker nach **System Lumberg RAST 5**



Spulen-  
wannen

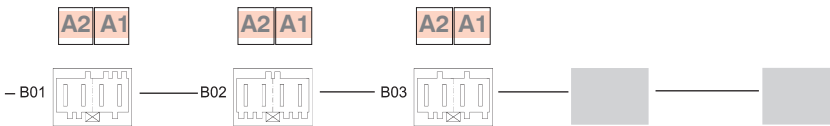

## Code Spulen- Wannen

**B01**

**B02**

**B03**

**B04**

**B05**

weitere Wannen  
auf Anfrage →

## Standard Stecker nach System Lumberg RAST 5

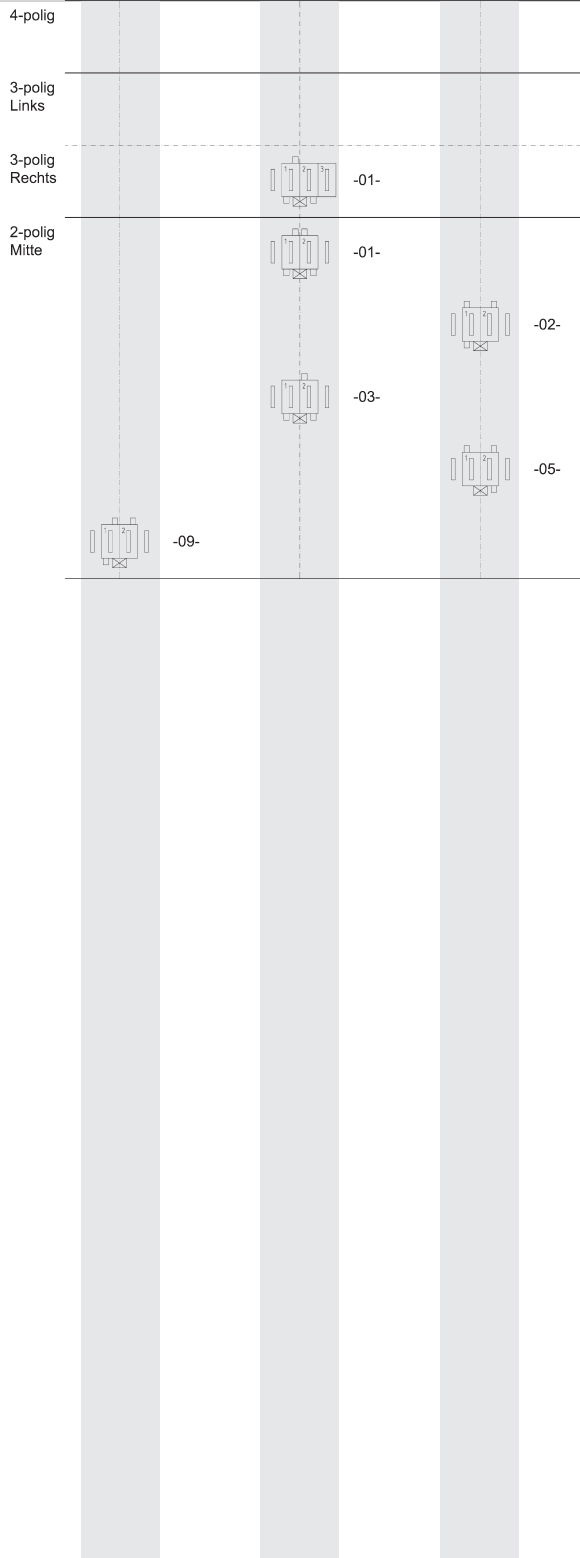

# Auswahl der Hilfskontakt-Wanne für Standard Stecker nach **Industrie Norm RAST 5**

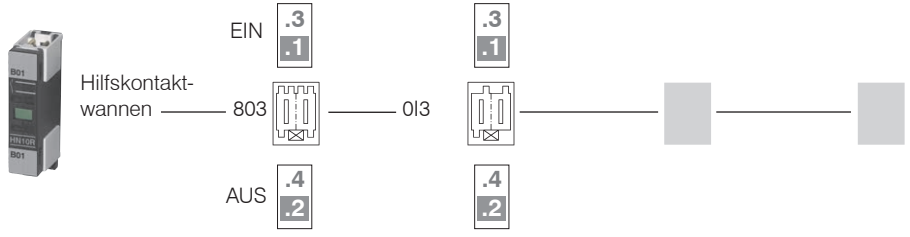

**Code Hilfskontakt-Wannen** — **803** — **013** — weitere Wannen auf Anfrage →

**Standard Stecker nach Industrie Norm RAST 5**

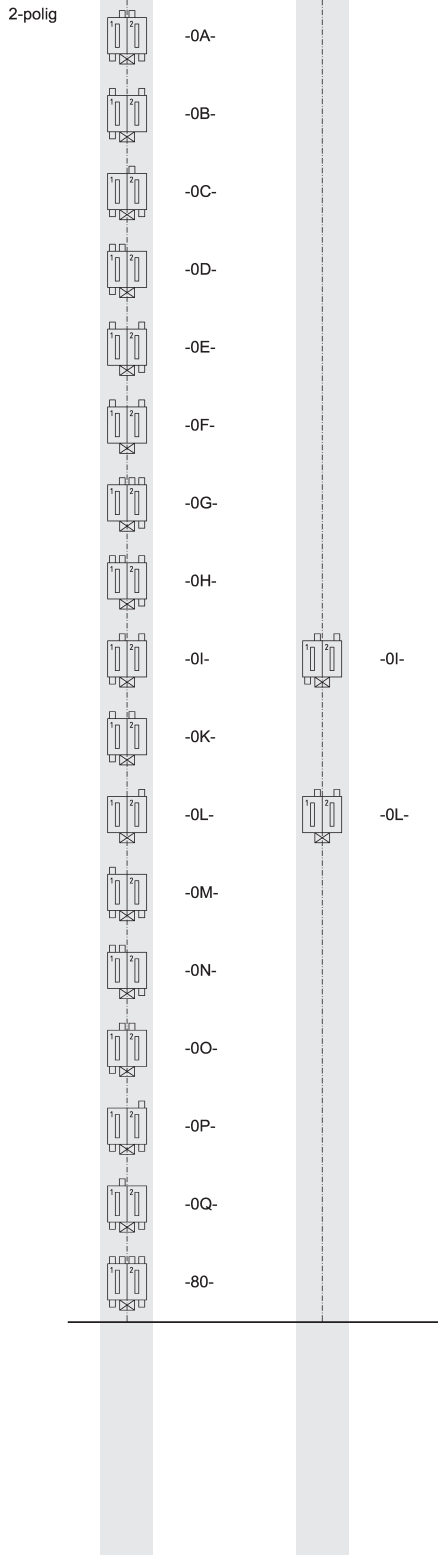

**Bestellbeispiel für Hilfskontakte:**

- Hilfskontakt
  - Code Hilfskontaktwanne EIN (1,3)
  - Code Hilfskontaktwanne AUS (2,4)
- HN10R.803013

# Auswahl der Hilfskontakt-Wanne für Standard Stecker nach **System Stocko RAST 5**

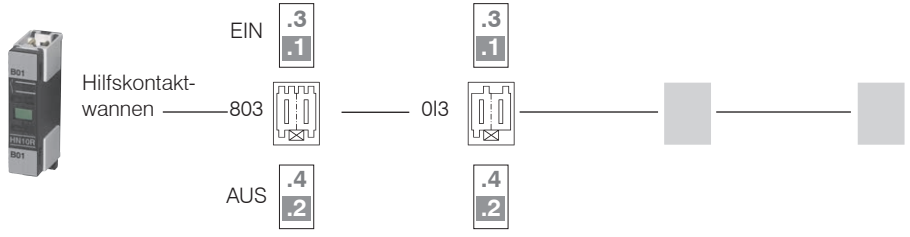

**Code Hilfskontakt-Wannen** — **803** — **013** — weitere Wannen auf Anfrage →

**Standard Stecker nach System Stocko RAST 5**

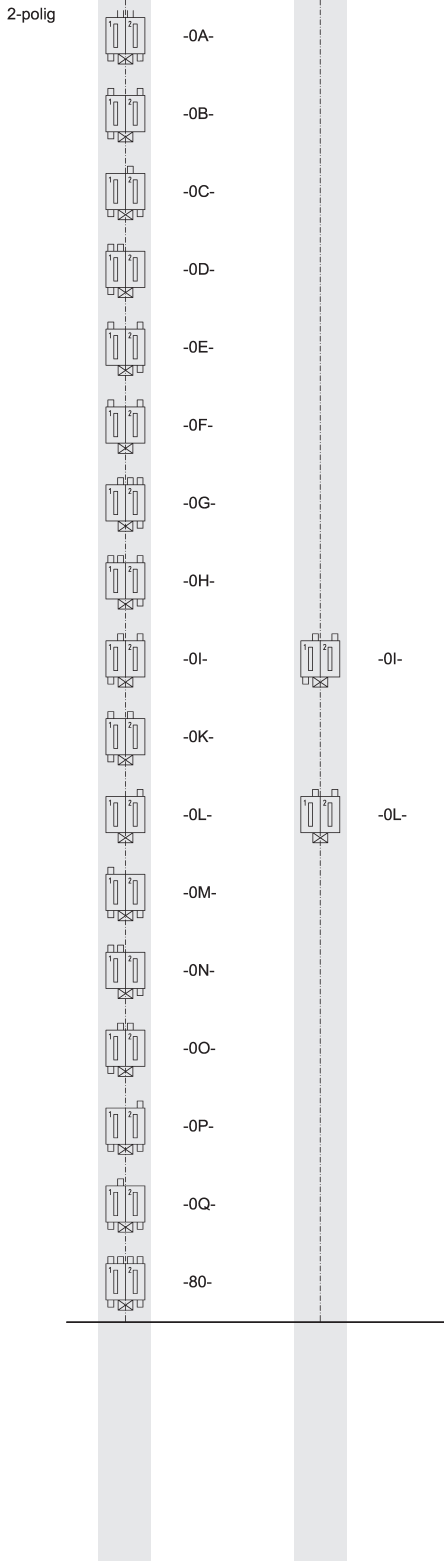

Bestellbeispiel für Hilfskontakte:

- Hilfskontakt
  - Code Hilfskontaktwanne EIN (1,3)
  - Code Hilfskontaktwanne AUS (2,4)
- HN10R.803013

# Auswahl der Hilfskontakt-Wanne für Standard Stecker nach **System Tyco RAST 5**

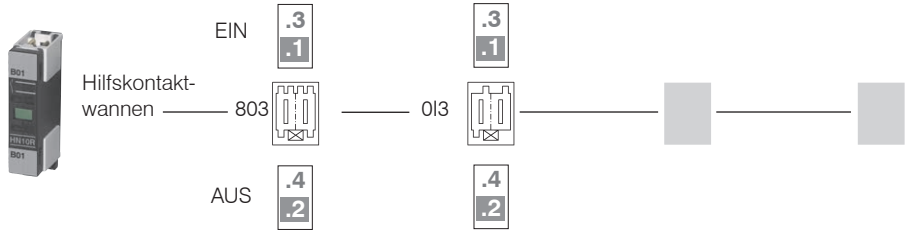

**Code Hilfskontakt-Wannen** — **803** — **013** — weitere Wannen auf Anfrage →

**Standard Stecker nach System Tyco RAST 5**



2-polig	803	013
	928344-2	
	2-928344-2	
	3-964951-2	
	6-928344-2	
	5-928344-2	
	3-928344-2	
	2-964951-2	2-964951-2
	928343-2	928343-2
	964951-2	
	4-928344-2	

Bestellbeispiel für Hilfskontakte:

— Hilfskontakt  
 — Code Hilfskontaktwanne EIN (1,3)  
 — Code Hilfskontaktwanne AUS (2,4)  
 HN10R.803013

- Schütze, Motorstarter
- Leistungsschalter
- Motorschutzschalter
- Schalter
- AC-Hauptschalter
- DC-Lasttrennschalter
- Befehls- und Meldegeräte
- Vertretungen, Bezugsquellen



# Auswahl der Hilfskontakt-Wanne für Standard Stecker nach **System Lumberg RAST 5**

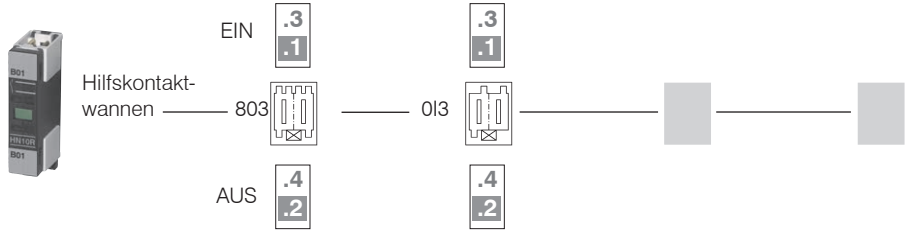

**Code Hilfskontakt-Wannen** — **803** — **013** — weitere Wannen auf Anfrage →

**Standard Stecker nach System Lumberg RAST 5**

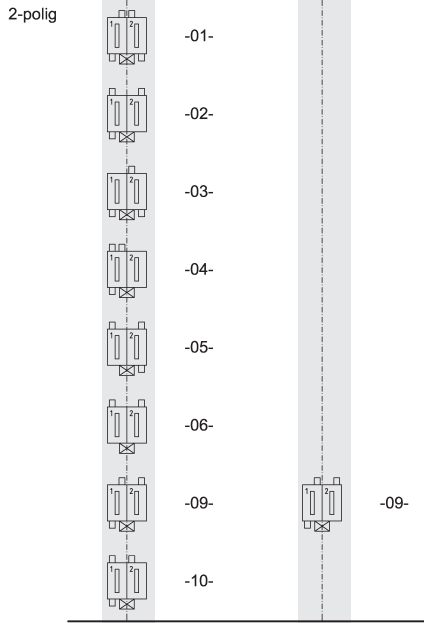

Bestellbeispiel für Hilfskontakte:

— Hilfskontakt  
 — Code Hilfskontaktwanne EIN (1,3)  
 — Code Hilfskontaktwanne AUS (2,4)  
 HN10R.803013

Abmessungen

K3-..NDR.. +HN..R

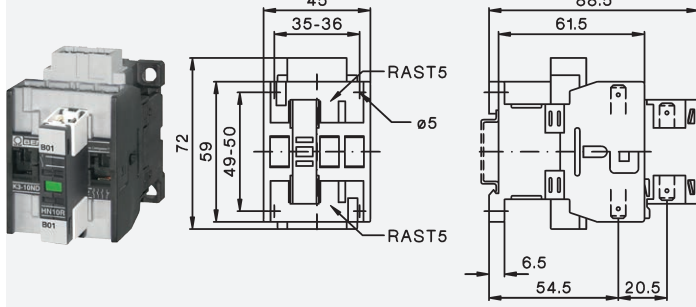

K3-..NDR.....PZ + U3/32..

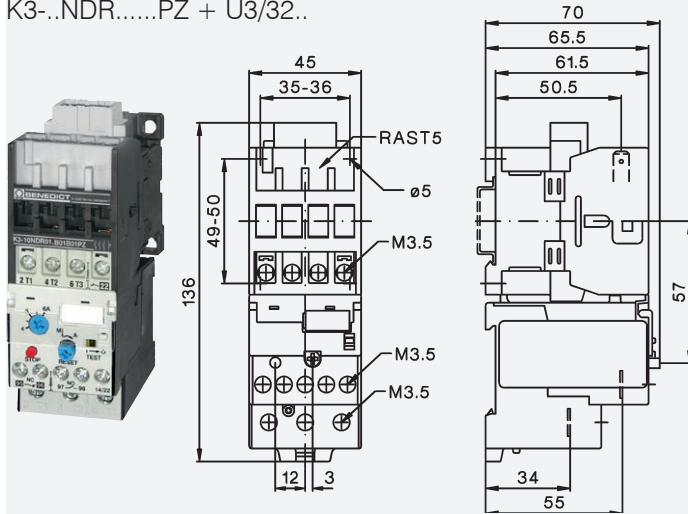

K3-..NDR.....PZ + U12/16E.. K3

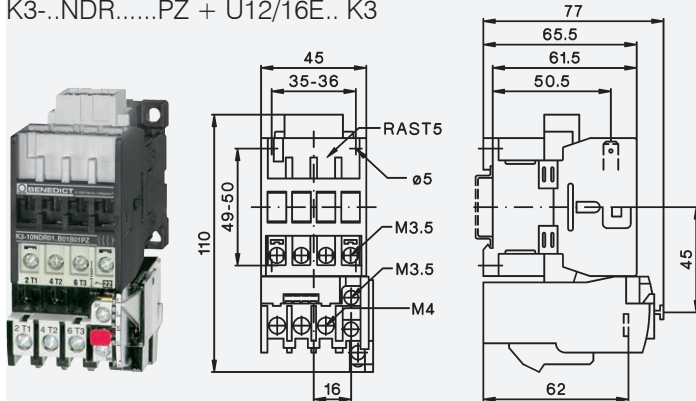

Technische Änderungen vorbehalten

# Technische Daten nach IEC 60947-4-1, VDE 0660

Hauptschaltglieder Typ **K3-07NDR** **K3-10NDR** **K3-14NDR** **K3-18NDR** **K3-22NDR**

<b>Bemessungsisolationsspannung <math>U_i</math><sup>1)</sup></b>	V~	415	415	415	415	415
<b>Einschaltvermögen <math>I_{eff}</math></b> bei $U_e = 415V\sim$	A	-	200	200	200	200
<b>Ausschaltvermögen <math>I_{eff}</math></b> bei $U_e = 415V\sim$ $\cos\varphi = 0,65$	A	-	180	180	200	200

## Gebrauchskategorie AC1 Schalten von ohmscher Last

Bemessungsbetriebsstrom $I_e (=I_{th})$ bei 40°C, offen	415V	<b>A</b>	<b>10</b>	<b>25</b>	<b>25</b>	<b>32</b>	<b>32</b>
Bemessungsleistung von Drehstromverbrauchern 50-60Hz, $\cos\varphi = 1$	220V	kW	-	9,5	9,5	12,2	12,2
	230V	kW	-	9,9	9,9	12,7	12,7
	240V	kW	-	10,4	10,4	13,3	13,3
	380V	kW	-	16,4	16,4	21,0	21,0
	400V	kW	-	17,3	17,3	22,1	22,1
	415V	kW	-	17,9	17,9	23,0	23,0

Bemessungsbetriebsstrom $I_e (=I_{th})$ bei 60°C, gekapselt	415V	A	6	25	25	32	32
Bemessungsleistung von Drehstromverbrauchern 50-60Hz, $\cos\varphi = 1$	220V	kW	-	9,5	9,5	12,2	12,2
	230V	kW	-	9,9	9,9	12,7	12,7
	240V	kW	-	10,4	10,4	13,3	13,3
	380V	kW	-	16,4	16,4	21,0	21,0
	400V	kW	-	17,3	17,3	22,1	22,1
	415V	kW	-	17,9	17,9	23,0	23,0

Mindest-Anschlußquerschnitt bei Belastung mit $I_e (=I_{th})$	mm <sup>2</sup>	2 x 1,5 <sup>2</sup>	2 x 1,5 <sup>2</sup>	2 x 1,5 <sup>2</sup>	2 x 2,5 <sup>2</sup>	2 x 2,5 <sup>2</sup>
--	-----------------	----------------------	----------------------	----------------------	----------------------	----------------------

## Gebrauchskategorie AC2 und AC3

### Schalten von Drehstrommotoren

Bemessungsbetriebsstrom $I_e$ offen und gekapselt	220V	A	-	12	15	18	22
	230V	A	-	11,5	14,5	18	22
	240V	A	-	11	14	18	22
<b>380-400V</b>		<b>A</b>	<b>-</b>	<b>10</b>	<b>14</b>	<b>18</b>	<b>22</b>
415V		A	-	9	14	18	22
Bemessungsleistung von Drehstrommotoren 50-60Hz	220-230V	kW	-	3	4	5	6
	240V	kW	-	3	4	5	7
	<b>380-400V</b>	<b>kW</b>	<b>-</b>	<b>4</b>	<b>5,5</b>	<b>7,5</b>	<b>11</b>
	415V	kW	-	4,5	6	8,5	12

## Hilfsschaltglieder

<b>Bemessungsisolationsspannung <math>U_i</math></b>	V~	415	415	415	415	415
--	----	-----	-----	-----	-----	-----

<b>Thermischer Nennstrom <math>I_{th}</math></b> bis 415V Umgebungstemperatur	40°C	A	10	10	10	10	10
	60°C	A	6	6	6	6	6

## Gebrauchskategorie AC15

Bemessungsbetriebsstrom $I_e$	220-240V	A	3	3	3	3	3
	380-415V	A	2	2	2	2	2

## Gebrauchskategorie DC13

Bemessungsbetriebsstrom $I_e$	60V	A	3,5	3,5	3,5	3,5	3,5
	110V	A	0,5	0,5	0,5	0,5	0,5
	220V	A	0,1	0,1	0,1	0,1	0,1

## Kurzschlußschutz

gL (gG)	A	20	20	20	20	20
---------	---	----	----	----	----	----

1) Gilt für: Netze mit geerdetem Sternpunkt, Überspannungskategorie I bis III, Verschmutzungsgrad 3 (Norm-Industrie):  $U_{emp} = 4kV$ .

Werte für andere Bedingungen auf Anfrage.

# Technische Daten nach IEC 60947-4-1, VDE 0660

Hauptschaltglieder Typ **K3-07NDR** **K3-10NDR** **K3-14NDR** **K3-18NDR** **K3-22NDR**

## Zulässige Umgebungstemperatur

Betrieb	offen	°C	-40 bis +60 (+90) <sup>1)</sup>				
	gekapselt	°C	-40 bis +40				
mit Motorschutzrelais	offen	°C	-25 bis +60				
	gekapselt	°C	-25 bis +40				
Lagerung		°C	-50 bis +90				

## Kurzschlußschutz

für Schütze ohne Motorschutz

Koordinations-Type „1“ nach IEC 947-4-1,  
Verschweißen der Kontakte  
ohne Gefahr für Personen  
max. Schmelzsicherung gL (gG)

A	20	63	63	63	63
---	----	----	----	----	----

Koordinations-Type „2“ nach IEC 947-4-1,  
leichte Verschweißung möglich  
max. Schmelzsicherung gL (gG)

A		25	35	35	35
---	--	----	----	----	----

Zuordnungsart ohne Verschweißen d. Kontakte

A		16	16	16	16
---	--	----	----	----	----

f. Schütze mit Motorschutz bestimmt das Gerät  
mit der kleineren Vorsicherung (Schütz oder  
Motorschutz) die Sicherung der Kombination.

## Schalhäufigkeit z

Schütze ohne Motorschutz

Leerschalthäufigkeit	1/h	10000	10000	10000	10000	10000
AC3, I <sub>e</sub>	1/h		600	600	600	600
AC4, I <sub>e</sub>	1/h		120	120	120	120
DC3, I <sub>e</sub>	1/h		600	600	600	600

## Mechanische Lebensdauer

AC-Betätigung	S x 10 <sup>6</sup>	10	10	10	10	10
DC-Betätigung mit Sparschaltung	S x 10 <sup>6</sup>	10	10	10	10	10

<b>Kurzzeitstromfestigkeit</b>	10s-Strom	A	96	120	144	176
--------------------------------	-----------	---	----	-----	-----	-----

<b>Verlustleistung</b> pro Pol	bei I <sub>e</sub> /AC3 400V	W	0,21	0,35	0,5	0,75
--------------------------------	------------------------------	---	------	------	-----	------

## Schocksicherheit nach IEC 68-2-27

Schockdauer 20ms sinusförmig	S	g	10
	O	g	6

## Steuerstromkreis

### Leistung der Magnetspulen

wechselstrombetätigt	Einschalten Halten	VA	33-45
		VA	7-10
		W	2,6-3
gleichstrombetätigt	Einschalten Halten	W	75
		W	2

### Arbeitsbereich der Magnetspulen

in Vielfachen der Nennsteuerspannung U <sub>s</sub>	wechselstrombetätigt	0,85-1,1
	gleichstrombetätigt	0,8-1,1

### Schaltzeiten bei Steuerspannung U<sub>s</sub> ± 10%<sup>2) 3)</sup>

wechselstrombetätigt	Schließverzug	ms	8-16
	Öffnungsverzug	ms	5-13
	Lichtbogendauer	ms	10-15
gleichstrombetätigt mit Wechselstrom- magnetsystem	Schließverzug	ms	8-12
	Öffnungsverzug	ms	8-13
	Lichtbogendauer	ms	10-15

1) Bei verringertem Steuerspannungsbereich 0,9 bis 1,0 x U<sub>s</sub> sowie verringerte Werte des Nennbetriebsstromes I<sub>e</sub>/AC1 auf I<sub>e</sub>/AC3

2) Gesamte Ausschaltzeit = Öffnungsverzug + Lichtbogendauer

3) Die Zeiten des Ausverzugs der Schließer und des Einverzugs der Öffner vergrößern sich, wenn die Schützspulen gegen Spannungsspitzen bedämpft werden (Varistor, RC-Glied, Entstördiode).

## Technische Daten nach UL508

Hauptschaltglieder (cULus)		Typ	K3-10NDR	K3-14NDR	K3-18NDR	K3-22NDR
Bemessungsbetriebsstrom „General Use“		A	25	25	30	30
<b>Motor DOL 3-phasig</b> bei 60Hz						
Betriebsstrom	415V	A	10	14	18	22
Bemessungsbetriebsleistung	110-120V	hp	1½	2	2	3
	200-208V	hp	3	3	5	5
	220-240V	hp	3	3	5	5
	265-277V	hp	3	5	7½	7½
	380-415V	hp	5	5	10	10
<b>Motor DOL 1-phasig</b> bei 60Hz						
Betriebsstrom	415V	A	10	14	18	22
Bemessungsbetriebsleistung	110-120V	hp	½	¾	1	1½
	200-208V	hp	1	1½	2	3
	220-240V	hp	1½	2	3	3
	265-277V	hp	2	3	3	3
	380-415V	hp	3	3	5	5
Fuses (Sicherungen) Suitable for use on a capability of delivering not more than (SCCR)		A	30	40	50	50
rms	A	5000	5000	5000	5000	
	V	415	415	415	415	
Hilfsschaltglieder (cULus)			A300	A300	A300	A300

## Zubehör

### Technische Daten nach IEC 60947-5-1, VDE 0660

Hilfskontaktblöcke		Typ	HN10R	HN01R
<b>Bemessungsisolationsspannung <math>U_i</math></b>		V~	415	415
<b>Thermischer Nennstrom <math>I_{th}</math></b> bis 415V				
Umgebungstemperatur	max. 40°C	A	10	10
	max. 60°C	A	6	6
<b>Zulässige Schalthäufigkeit z</b>		1/h	3000	3000
<b>Mechanische Lebensdauer</b>		S x 10 <sup>6</sup>	10	10
<b>Verlustleistung</b> pro Pol bei $I_e/AC1$		W	0,5	0,5
<b>Gebrauchskategorie AC15</b>				
Bemessungs- betriebsstrom $I_e$	220-240V	A	3	3
	380-415V	A	2	2
<b>Gebrauchskategorie DC13</b>				
Bemessungs- betriebsstrom $I_e$	60V	A	2	2
	110V	A	0,4	0,4
	220V	A	0,1	0,1
<b>Kurzschlußschutz</b>				
größter Nennstrom der Sicherungen Kurzschlußstrom 1kA, ohne Verschweißen max. Schmelzsicherung		gL (gG)	20	20

### Technische Daten nach UL508

Bemessungsbetriebsstrom „General Use“		A	10	10
Nennspannung	max.	V~	300	300
<b>Hilfsschaltglieder</b>			A300	A300

Inhalt		Seite
	<b>Leistungsschalter M4</b> für den Motorschutz	166
	<b>Hilfskontakte</b> Meldeschalter Auslöser	167
	<b>Sammelschienensysteme</b> Klemmenblöcke	168
	<b>DIN-Schieneadapter</b> Sammelschieneadapter Verbindungsbausteine	169
	<b>Technische Daten</b>	171
	<b>Kennlinien</b> Montage Zubehör	176 178
	<b>Maße</b>	182

## Leistungsschalter M4 für den Motorschutz

	Bemes- sungs- strom In A	für Dreh- strom- motore <sup>1)</sup> 3~400V kW	Einstellbereich Thermische Überlast- auslöser A	Unverzögerte Überstrom- auslöser A	Kurzschluss- ausschalt- vermögen bei 3~400V kA	Typ	VPE Stk.	Gewicht etwa kg/Stk.
 Wippschalter	0,16	-	0,10 – 0,16	2,1	100	M4-32T-0,16	1	0,32
	0,25	0,06	0,16 – 0,25	3,3	100	M4-32T-0,25	1	0,32
	0,4	0,09	0,25 – 0,4	5,2	100	M4-32T-0,4	1	0,32
	0,63	0,18	0,4 – 0,63	8,2	100	M4-32T-0,63	1	0,32
	1	0,25	0,63 – 1	13	100	M4-32T-1	1	0,32
	1,6	0,55	1 – 1,6	20,8	100	M4-32T-1,6	1	0,32
	2,5	0,75	1,6 – 2,5	32,5	100	M4-32T-2,5	1	0,32
	4	1,5	2,5 – 4	52	100	M4-32T-4	1	0,32
	6	2,2	4 – 6	78	100	M4-32T-6	1	0,32
	8	3	5 – 8	104	100	M4-32T-8	1	0,32
10	4	6 – 10	130	50	M4-32T-10	1	0,32	
13	5,5	9 – 13	169	50	M4-32T-13	1	0,32	
17	7,5	11 – 17	221	20	M4-32T-17	1	0,32	
22	7,5	14 – 22	286	15	M4-32T-22	1	0,32	
26	11	18 – 26	338	15	M4-32T-26	1	0,32	
32	15	22 – 32	416	15	M4-32T-32	1	0,32	

## Leistungsschalter M4-32R-..

 Drehgriff	0,16	-	0,10 – 0,16	2,1	100	M4-32R-0,16	1	0,36
	0,25	0,06	0,16 – 0,25	3,3	100	M4-32R-0,25	1	0,36
	0,4	0,09	0,25 – 0,4	5,2	100	M4-32R-0,4	1	0,36
	0,63	0,18	0,4 – 0,63	8,2	100	M4-32R-0,63	1	0,36
	1	0,25	0,63 – 1	13	100	M4-32R-1	1	0,36
	1,6	0,55	1 – 1,6	20,8	100	M4-32R-1,6	1	0,36
	2,5	0,75	1,6 – 2,5	32,5	100	M4-32R-2,5	1	0,36
	4	1,5	2,5 – 4	52	100	M4-32R-4	1	0,36
	6	2,2	4 – 6	78	100	M4-32R-6	1	0,36
	8	3	5 – 8	104	100	M4-32R-8	1	0,36
10	4	6 – 10	130	100	M4-32R-10	1	0,36	
13	5,5	9 – 13	169	100	M4-32R-13	1	0,36	
17	7,5	11 – 17	221	50	M4-32R-17	1	0,36	
22	7,5	14 – 22	286	50	M4-32R-22	1	0,36	
26	11	18 – 26	338	50	M4-32R-26	1	0,36	
32	15	22 – 32	416	50	M4-32R-32	1	0,36	

## Leistungsschalter M4-63R-..

 Drehgriff	26	12,5	18 – 26	338	50	M4-63R-26	1	1,0
	32	15	22 – 32	416	50	M4-63R-32	1	1,0
	40	18,5	28 – 40	520	50	M4-63R-40	1	1,0
	50	22	34 – 50	650	50	M4-63R-50	1	1,0
	63	30	45 – 63	819	50	M4-63R-63	1	1,0

## Leistungsschalter M4-100R-..

 Drehgriff	63	30	45 – 63	819	50	M4-100R-63	1	2,2
	75	37	55 – 75	975	50	M4-100R-75	1	2,2
	90	45	70 – 90	1170	50	M4-100R-90	1	2,2
	100	-	80 – 100	1300	50	M4-100R-100	1	2,2

1) Richtwerte für Normmotore

# Zubehör

Kontakte	Nennstrom			Typ	VPE Stk.	Gewicht kg/Stk.
	AC15 24V A	240V A	AC1 240V A			

## Hilfsschalter querliegend max. 1 Stk. pro Leistungsschalter <sup>1)</sup>



1	1	3	2	5	M4 HQ11	1	0,02
2	-	3	2	5	M4 HQ20	1	0,02
-	2	3	2	5	M4 HQ02	1	0,02

## Hilfsschalter für seitlichen Anbau links, 1 oder 2 Stk. pro Leistungsschalter <sup>1)</sup>



1	1	6	4	10	M4 HS11	1	0,03
2	-	6	4	10	M4 HS20	1	0,03
-	2	6	4	10	M4 HS02	1	0,03

## Meldeschalter (jede Auslösung) für seitlichen Anbau links, max. 1 Stk. pro Leistungsschalter <sup>1)</sup>



1	1	für M4-32T, -32R	6	4	10	M4 MA11	1	0,04
1	1	für M4-63R, -100R	6	4	10	M4 MA11 63	1	0,04

## Meldeschalter (Kurzschlussauslösung) für seitlichen Anbau links, max. 1 Stk. pro Leistungsschalter <sup>1)</sup>



1	1		6	4	10	M4 M11	1	0,04
---	---	--	---	---	----	--------	---	------

Schaltet, wenn der Kurzschlussstrom größer als das 20 fache des Nennstromes des Leistungsschalter ist.

## Unterspannungsauslöser für seitlichen Anbau rechts, max. 1 Stk. pro Leistungsschalter <sup>1)</sup>

Ausschaltung bei Spannungsunterbrechung  
Wiederanlaufschutz,  
NOT-AUS Abschaltung nach IEC 60204



24V 50Hz, 28V 60Hz	M4 U24	1	0,11
110-127V 50Hz, 120V 60Hz	M4 U110	1	0,11
220-230V 50Hz, 240-260V 60Hz	M4 U230	1	0,11
240V 50Hz, 277V 60Hz	M4 U240	1	0,11
380-400V 50Hz, 440-460V 60Hz	M4 U400	1	0,11
415-440V 50Hz, 460-480V 60Hz	M4 U415	1	0,11

## Arbeitsstromauslöser für seitlichen Anbau rechts, max. 1 Stk. pro Leistungsschalter <sup>1)</sup>

Ausschaltung durch Spannungsimpuls  
100% ED 5 Sek. max.



20-24V 50Hz, 28V 60Hz	20-70V 50/60Hz DC	M4 A24	1	0,12
75-127V 50Hz, 120V 60Hz	75-190V 50/60Hz DC	M4 A110	1	0,12
190-230V 50Hz, 240-260V 60Hz	190-330V 50/60Hz DC	M4 A230	1	0,12
200-240V 50Hz, 277V 60Hz	200-330V 50/60Hz DC	M4 A240	1	0,12
300-400V 50Hz, 440-460V 60Hz	300-500V 50/60Hz DC	M4 A400	1	0,12
330-440V 50Hz, 460-480V 60Hz	330-500V 50/60Hz DC	M4 A415	1	0,12

## Gehäuse für Leistungsschalter M4 32R Schutzart IP65







Gehäuse mit Drehantrieb schwarz-grau, in 0-Stellung absperribar integrierte N- und PE-Klemme Platz für seitlichen und querliegenden Hilfsschalter + 1 Auslöser	M4 32R PFH4	1	0,53
Gehäuse mit Drehantrieb rot-gelb, in 0-Stellung absperribar integrierte N- und PE-Klemme Platz für seitlichen und querliegenden Hilfsschalter + 1 Auslöser	M4 32R PFHN4	1	0,53

1) Lage und Anordnung siehe Seite 179



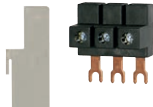

## Zubehör

			Für Leistungsschalter	Typ	VPE Stk.	Gewicht etwa kg/Stk.
	Skalenabdeckung plombierbar	zum Abdecken der Einstellskala	M4-32... 100	M4 K	10	0,003
	Einstecklaschen	Zur Schraubbefestigung des Leistungsschalters 2Stk. pro Leistungsschalter Packung mit 10 Stück	M4-32.	M4 32 L	10	0,01
	Klemmenblock Gabelf.	bis 600V gemäß UL 489	M4-32R	M4 32R E	auf Anfrage	
	Klemmenblock Stiftform	bis 600V gemäß UL 489	M4-32R	M4 32R EV	auf Anfrage	
	Trennwände	bis 600V gemäß UL 489 für erhöhte Luft- und Kriechstrecken nach UL Type "E", 2 Stück pro Gerät (auf Eingangsseite) erforderlich	M4-100	M4 100 E	2	0,01

## Türkupplungsdrehantriebe IP65

Die Türverriegelung verhindert das unbeabsichtigte Öffnen der Schaltschranktür in EIN-Stellung des Schalters. Die AUS-Stellung ist mit max. 3 Vorhängeschlössern abschließbar.

	Türkupplungs-Drehantrieb schwarz	Einbautiefe 149-210mm	M4-32R	M4 32R EH1 115	1	0,1
		Einbautiefe 149-410mm	M4-32R	M4 32R EH1 315	1	0,2
		Einbautiefe 194-255mm	M4-63R	M4 63R EH1 115	1	0,1
		Einbautiefe 194-455mm	M4-63R	M4 63R EH1 315	1	0,2
		Einbautiefe 220-282mm	M4-100R	M4 100R EH1 115	1	0,1
		Einbautiefe 220-482mm	M4-100R	M4 100R EH1 315	1	0,2
	NOT-AUS-Türkupplungs-Drehantrieb rot/gelb	Einbautiefe 149-210mm	M4-32R	M4 32R EHN1 115	1	0,1
		Einbautiefe 149-410mm	M4-32R	M4 32R EHN1 315	1	0,2
		Einbautiefe 194-255mm	M4-63R	M4 63R EHN1 115	1	0,1
		Einbautiefe 194-455mm	M4-63R	M4 63R EHN1 315	1	0,2
		Einbautiefe 220-282mm	M4-100R	M4 100R EHN1 115	1	0,1
		Einbautiefe 220-482mm	M4-100R	M4 100R EHN1 315	1	0,2

			Schutzart	Typ	VPE Stk.	Gewicht kg/Stk.
--	--	--	-----------	-----	----------	-----------------

## Isoliertes 3-phasiges Sammelschienensystem

Zur Einspeisung mehrerer Leistungsschalter M4-32. in Reihenmontage auf Hutschienen, isoliert, berührungsgeschützt Bemessungsbetriebsspannung 690 V, 63A, mit **Gabelanschlüssen**, Teilung: 45mm (54mm auf Anfrage)

	3-Phasen-Sammelschiene	für 2 Schalter	IP20	M4 32 S2	1	0,03
		für 3 Schalter	IP10	M4 32 S3	1	0,05
		für 4 Schalter	IP10	M4 32 S4	1	0,07
		für 5 Schalter	IP10	M4 32 S5	1	0,10
	Einspeiseklemme 3-polig	Anschlußquerschnitte ein-, mehrdrähtig 6-25mm <sup>2</sup>	IP20	M4 32 SE	1	0,04
	Abdeckkappe	Berührungsschutz für Reserveplätze		M4 32 SF	1	0,003

Zur Einspeisung mehrerer Leistungsschalter M4-32. in Reihenmontage auf Hutschienen, isoliert, berührungsgeschützt Bemessungsbetriebsspannung 690 V, 63A, mit **Stiftanschlüssen**, Teilung: 45mm (54mm auf Anfrage)

	3-Phasen-Sammelschiene	für 2 Schalter	IP20	M4 32 S2V	1	0,03
		für 3 Schalter	IP20	M4 32 S3V	1	0,05
		für 4 Schalter	IP20	M4 32 S4V	1	0,07
		für 5 Schalter	IP20	M4 32 S5V	1	0,10
	Einspeiseklemme 3-polig	Anschlußquerschnitte ein-, mehrdrähtig 6-25mm <sup>2</sup>	IP20	M4 32 SEV	1	0,04
	Abdeckkappe	Berührungsschutz für Reserveplätze		M4 32 SFV	1	0,003

Zur Einspeisung mehrerer Leistungsschalter M4-63. in Reihenmontage auf Hutschienen, isoliert, berührungsgeschützt Bemessungsbetriebsspannung 690 V, mit **Stiftanschlüssen**, Teilung: 55mm

	3-Phasen-Sammelschiene für 2 Schalter		IP20	M4 63 S2	1	0,15
--	---------------------------------------	--	------	----------	---	------

# Montagezubehör für Verbraucherabgänge

	Typ	VPE Stk.	Gewicht etwa kg/Stk.
<b>DIN-Schienenadapter</b>			
	für M4-32.. obere Schiene verschiebbar (Montagehilfe) Montage auf einer 35 mm DIN-Schiene (15mm hoch) oder zwei 35 mm DIN-Schienen in 125mm Abstand für Schütze K1-..., K(G)3-10 bis K(G)3-40	M4 32 HU1	1 0,1
	für M4-63.. Montage auf zwei 35 mm DIN-Schienen (125mm Abstand) oder einer 75 mm-DIN-Schiene, oder Schraubmontage für Schütze K(G)3-24 bis K(G)3-40, K3-50 bis K3-74	M4 63 HU1	1 0,2
	Schienenadapter, für Leistungsschalter M4-100.. Montage auf zwei 35 mm DIN-Schienen oder einer 75 mm-DIN-Schiene, oder Schraubmontage für Schütze K3-50 bis K3-74	M4 100 HU1	1 0,2

## Sammelschienenadapter für 60mm-System, Cu-Schienen (DIN 46433)

	für M4-32. bis 25A, 690V 45mm breit, 182mm lang Schienenbreite: 12 und 15mm Schienendicke: 5 und 10 mm	M4 32 SA60	1 0,18
--	--	------------	--------

## Verbindungsbausteine, für mechanische und elektrische Verbindung zwischen Leistungsschalter und Schütz

	für M4-32.. mit Schütz K1-..	max. 32A	M4 32 VK1	1 0,015
	für M4-32.. mit Schütz K3-10 bis K3-22	max. 32A	M4 32 VK3	1 0,02
	für M4-32.. mit Schütz KG3-10 bis KG3-22	max. 32A	M4 32 VKG3	1 0,02

## Verbindungsbausteine, für elektrische Verbindung zwischen Leistungsschalter und Schütz

für M4-32.. mit Schütz K(G)3-24bis K(G)3-40	max. 32A	M4 32 VD	1 0,01
für M4-63R. mit Schütz K3-24 bis K3-74	max. 63A	M4 63 VD	1 0,02
für M4-63R. mit Schütz KG3-24 bis KG3-40	max. 63A	M4 63 VDG	1 0,02
für M4-100R. mit Schütz K3-50 bis K3-74	max. 100A	M4 100 VD	1 0,02

# Komponenten für Verbraucherabzweige

Koordinationsstyp "1" 3x415V 10kA <sup>1)</sup>



Motor 3~400V kW	Einstellbereich Auslöser A	Leistungsschalter Seite 166 Typ	Verbindungs- baustein Typ	Schütz <sup>2)</sup> 220-230V 50Hz Typ	DIN-Schienen adapter Typ
-	0,10 – 0,16	M4-32T-0,16	M4 32 VK1	K1-09D10 230	-
0,06	0,16 – 0,25	M4-32T-0,25	M4 32 VK1	K1-09D10 230	-
0,09	0,25 – 0,4	M4-32T-0,4	M4 32 VK1	K1-09D10 230	-
0,18	0,4 – 0,63	M4-32T-0,63	M4 32 VK1	K1-09D10 230	-
0,25	0,63 – 1	M4-32T-1	M4 32 VK1	K1-09D10 230	-
0,55	1,0 – 1,6	M4-32T-1,6	M4 32 VK1	K1-09D10 230	-
0,75	1,6 – 2,5	M4-32T-2,5	M4 32 VK1	K1-09D10 230	-
1,5	2,5 – 4	M4-32T-4	M4 32 VK1	K1-09D10 230	-
2,2	4 – 6	M4-32T-6	M4 32 VK1	K1-09D10 230	-
3	5 – 8	M4-32T-8	M4 32 VK1	K1-09D10 230	-
4	6 – 10	M4-32T-10	M4 32 VK1	K1-09D10 230	-
5,5	9 – 13	M4-32T-13	M4 32 VK1	K1-12D10 230	-
7,5	11 – 17	M4-32T-17	M4 32 VK3	K3-18ND10 230EUR	-
7,5	14 – 22	M4-32T-22	M4 32 VK3	K3-22ND10 230EUR	-
11	18 – 26	M4-32T-26	M4 32 VK3	K3-22ND10 230EUR	-
15	22 – 32	M4-32T-32	M4 32 VD	K3-32A00 230	M4 32 HU1
-	0,10 – 0,16	M4-32R-0,16	M4 32 VK3	K3-10ND10 230EUR	-
0,06	0,16 – 0,25	M4-32R-0,25	M4 32 VK3	K3-10ND10 230EUR	-
0,09	0,25 – 0,4	M4-32R-0,4	M4 32 VK3	K3-10ND10 230EUR	-
0,18	0,4 – 0,63	M4-32R-0,63	M4 32 VK3	K3-10ND10 230EUR	-
0,25	0,63 – 1	M4-32R-1	M4 32 VK3	K3-10ND10 230EUR	-
0,55	1,0 – 1,6	M4-32R-1,6	M4 32 VK3	K3-10ND10 230EUR	-
0,75	1,6 – 2,5	M4-32R-2,5	M4 32 VK3	K3-10ND10 230EUR	-
1,5	2,5 – 4	M4-32R-4	M4 32 VK3	K3-10ND10 230EUR	-
2,2	4 – 6	M4-32R-6	M4 32 VK3	K3-10ND10 230EUR	-
3	5 – 8	M4-32R-8	M4 32 VK3	K3-10ND10 230EUR	-
4	6 – 10	M4-32R-10	M4 32 VK3	K3-10ND10 230EUR	-
5,5	9 – 13	M4-32R-13	M4 32 VK3	K3-14ND10 230EUR	-
7,5	11 – 17	M4-32R-17	M4 32 VK3	K3-18ND10 230EUR	-
7,5	14 – 22	M4-32R-22	M4 32 VK3	K3-22ND10 230EUR	-
11	18 – 26	M4-32R-26	M4 32 VK3	K3-22ND10 230EUR	-
15	22 – 32	M4-32R-32	M4 32 VD	K3-32A00 230	M4 32 HU1
12,5	18 – 26	M4-63R-26	M4 63 VD	K3-32A00 230	M4 63 HU1
15	22 – 32	M4-63R-32	M4 63 VD	K3-32A00 230	M4 63 HU1
18,5	28 – 40	M4-63R-40	M4 63 VD	K3-40A00 230	M4 63 HU1
22	34 – 50	M4-63R-50	M4 63 VD	K3-50A00 230	M4 63 HU1
30	45 – 63	M4-63R-63	M4 63 VD	K3-62A00 230	M4 63 HU1
30	45 – 63	M4-100R-63	M4 100 VD	K3-62A00 230	M4 100 HU1
37	55 – 75	M4-100R-75	M4 100 VD	K3-74A00 230	M4 100 HU1
45	70 – 90	M4-100R-90	-	K3-90A00 230	-
-	80 – 100	M4-100R-100	-	K3-115A00 230	-

1) Andere Werte auf Anfrage

2) Schütze K1.. 220-230V 50Hz, Schütze K3.. 220-240V 50Hz, weitere technische Daten siehe "Schütze, Motorstarter", oder Katalog D677..

# Technische Daten nach IEC/EN 60947-1, 60947-2, 60947-4-1 und VDE 0660

Die Tabelle gibt das Bemessungsgrenzkurzschlussausschaltvermögen I<sub>cu</sub> und das Bemessungsbetriebskurzschlussausschaltvermögen I<sub>cs</sub> der Leistungsschalter M4 bei unterschiedlichen Einsatzspannungen in Abhängigkeit vom Bemessungsstrom I<sub>n</sub> der Schalter an. Die Einspeisung der Leistungsschalter ist ohne Einschränkung der Bemessungsdaten an den oberen oder unteren Anschlussklemmen zulässig.

Übersteigt der Kurzschlussstrom an der Einbaustelle das in den Tabellen angegebene Bemessungskurzschlussausschaltvermögen des Leistungsschalters, so ist eine Vorsicherung erforderlich. Der maximale Bemessungsstrom dieser Vorsicherung ist in den Tabellen angegeben. Das Bemessungskurzschlussausschaltvermögen gilt dann wie auf der Sicherung angegeben.

Leistungsschalter	Bemessungsstrom I <sub>n</sub>	bis AC 240V <sup>2)</sup>			bis AC 400V <sup>2)</sup> bis AC 415V <sup>3)</sup>			bis AC 440V <sup>2)</sup> bis AC 460V <sup>3)</sup>			bis AC 500V <sup>2)</sup> bis AC 525V <sup>3)</sup>			bis AC 690V <sup>2)</sup>		
		I <sub>cu</sub>	I <sub>cs</sub>	max. Sicherung <sup>1)</sup> (gL/gG)	I <sub>cu</sub>	I <sub>cs</sub>	max. Sicherung <sup>1)</sup> (gL/gG)	I <sub>cu</sub>	I <sub>cs</sub>	max. Sicherung <sup>1)</sup> (gL/gG)	I <sub>cu</sub>	I <sub>cs</sub>	max. Sicherung <sup>1)</sup> (gL/gG)	I <sub>cu</sub>	I <sub>cs</sub>	max. Sicherung <sup>1)</sup> (gL/gG)
Typ	A	kA	kA	A	kA	kA	A	kA	kA	A	kA	kA	A	kA	kA	A
M4-32T	0,16 ... 0,63	100	100	--	100	100	--	100	100	--	100	100	--	100	100	--
	1	100	100	--	100	100	--	100	100	--	100	100	--	100	100	--
	1,6	100	100	--	100	100	--	100	100	--	100	100	--	3	3	20
	2,5	100	100	--	100	100	--	100	100	--	50	38	50	3	3	35
	4	100	100	--	100	100	--	50	38	50	15	11	40	3	3	40
	6	100	100	--	100	100	--	15	11	50	10	8	50	3	3	50
	8	100	100	--	100	100	--	15	11	63	10	8	63	3	3	63
	10	100	100	--	50	38	80	15	11	63	6	5	63	3	3	63
	13	100	100	--	50	38	80	10	8	80	6	5	80	3	3	63
	17	50	38	--	20	15	100	10	8	80	6	5	80	3	3	63
	22	40	30	125	15	11	100	8	6	100	6	5	80	3	3	63
	26	40	30	125	15	11	100	8	6	100	6	5	80	3	3	63
	32	30	22	125	15	11	100	6	4	100	5	4	80	3	3	63
M4-32R	0,16 ... 1,0	100	100	--	100	100	--	100	100	--	100	100	--	100	100	--
	1,6	100	100	--	100	100	--	100	100	--	100	100	--	100	100	--
	2,5	100	100	--	100	100	--	100	100	--	100	100	--	8	8	35
	4	100	100	--	100	100	--	100	100	--	100	100	--	8	8	40
	6	100	100	--	100	100	--	100	100	--	100	100	--	6	6	50
	8	100	100	--	100	100	--	50	38	80	50	38	63	6	6	63
	10	100	100	--	100	100	--	50	38	80	50	38	80	6	6	63
	13	100	100	--	100	100	--	50	38	80	42	32	80	6	6	63
	17	100	100	--	50	38	100	20	15	80	10	8	80	4	4	63
	22	100	100	--	50	38	125	20	15	100	10	8	80	4	4	63
	26	100	100	--	50	38	125	20	15	100	10	8	80	4	4	63
	32	100	100	--	50	38	125	20	15	100	10	8	80	4	4	63
	M4-63R	26	100	100	--	50	50	125	35	27	125	12	9	100	5	5
32		100	100	--	50	50	125	35	27	125	10	8	100	5	5	80
40		100	100	--	50	50	160	35	27	125	10	8	100	5	5	80
50		100	100	--	50	50	160	35	27	125	10	8	100	5	5	80
63		100	100	--	50	50	160	35	27	160	10	8	100	5	5	80
M4-100R	63	100	100	--	50	38	160	40	30	160	12	9	100	6	5	80
	75	100	100	--	50	38	160	40	30	160	8	6	125	5	4	100
	90	100	100	--	50	38	160	40	30	160	8	6	125	5	4	125
	100	100	100	--	50	38	160	40	30	160	8	6	125	5	4	125

-- Keine Vorsicherung erforderlich, da kurzschlussfest.



1) Vorsicherung nur erforderlich, wenn Kurzschlussstrom an der Einbaustelle > I<sub>cu</sub>

2) 10 % Überspannung

3) 5 % Überspannung

Hauptstromkreis			M4-32T	M4-32R	M4-63R	M4-100R
<b>Typ</b>						
<b>Polzahl</b>			3	3	3	3
<b>Max. Bemessungsstrom <math>I_{nmax}</math> (= max. Bemessungsstrom <math>I_n</math>)</b>	A		32	32	63	100
<b>Zulässige Umgebungstemperatur</b>						
Lagerung/Transport	°C		-50 bis +80	-50 bis +80	-50 bis +80	-50 bis +80
Betrieb	°C		-20 bis +60	-20 bis +60	-20 bis +60	-20 bis +60
<b>Bemessungsisolationsspannung <math>U_i</math></b>	V		690 <sup>1)</sup>	690 <sup>1)</sup>	1000 <sup>2)</sup>	1000 <sup>2)</sup>
<b>Bemessungsstoßspannungsfestigkeit <math>U_{imp}</math></b>	kV		6	6	8	8
<b>Bemessungsbetriebsspannung <math>U_n</math></b>	V		690	690	690	690
<b>Bemessungsfrequenz</b>	Hz		50/60	50/60	50/60	50/60
<b>Gebrauchskategorie</b>						
IEC 60947-2 (Leistungsschalter)			A	A	A	A
IEC 60947-4-1 (Motorstarter)			AC3	AC3	AC3	AC3
<b>Auslöseklasse (CLASS)</b>	nach IEC 60947-4-1		10	10	10	10
<b>Verlustleistung <math>P_v</math> je Schalter in Abhängigkeit von Bemessungsstrom <math>I_n</math> (oberer Einstellbereich)</b>	$I_n$ -> bis 4 A $I_n$ -> 6 bis 26 A $I_n$ -> 32 A	W W W	9,8 8 3,9	9,8 8 3,9	- - -	- - -
<b>R pro Strombahn = <math>P/I^2 \times 3</math></b>	$I_n$ -> 26 bis 63 A $I_n$ -> bis 63 A $I_n$ -> 75 bis 100 A	W W W	- - -	- - -	12,6 - -	- 11,9 15
<b>Schockfestigkeit</b>	nach IEC 60068 Teil 2-27	g	25	25	25	25
<b>Schutzart</b>	nach IEC 60529		IP 20	IP 20	IP 20	IP 20
<b>Berührungsschutz</b>	nach DIN VDE 0106 Teil 100		finger-sicher	finger-sicher	finger-sicher	finger-sicher
<b>Temperaturkompensation</b>	nach IEC 60947-4-1	°C	-20 bis +60	-20 bis +60	-20 bis +60	-20 bis +60
<b>Mechanische Lebensdauer</b>		Schaltspiele	100 000	100 000	50 000	50 000
<b>Elektrische Lebensdauer</b>			100 000	100 000	25 000	25 000
<b>Max. Schalthäufigkeit pro Stunde (Motoranläufe)</b>		1/h	25	25	25	25





## Approbationen

Typ				CB/CCA-Zertifikate
	USA, Kanada UL	Schweiz SEV	Europa CCC	
M4-32T	o	o	/	o
M4-32R	o	o	/	o
M4-63R	o	o	/	o
M4-100R	o	o	/	o
M4 H..	o	-	/	-
M4 M..	o	-	/	-
M4 U..	o	-	/	-
M4 A..	o	-	/	-

o in Normalausführung approbiert / Approbation nicht erforderlich CE x zur Approbation eingereicht  
 - bisher nicht zur Approbation vorgesehen

1) Geeignet für 690V bei: Netze mit geerdetem Sternpunkt, Überspannungskategorie I bis IV, Verschmutzungsgrad 3 (Norm-Industrie);  $U_{imp} = 6kV$ .  
 2) Geeignet für 1000V bei: Netze mit geerdetem Sternpunkt, Überspannungskategorie I bis IV, Verschmutzungsgrad 3 (Norm-Industrie);  $U_{imp} = 8kV$ .  
 3) Werte für andere Bedingungen auf Anfrage

Anschlussquerschnitte Hauptstromkreis

Typ	Anschlussart, Schraube	Drehmoment		Anschlussquerschnitte, 1 oder 2 Leiter eindrätig		Anschlussquerschnitte, 1 oder 2 Leiter mehrdrätig		Anschlussquerschnitte, 1 oder 2 Leiter feindrätig	
		Nm	lb - in	mm <sup>2</sup>	AWG	mm <sup>2</sup>	AWG	mm <sup>2</sup>	AWG
M4-32T 	Pz2	0,8 - 2,5	7 - 22	1 x (1 - 10) 2 x (1 - 6)	1 x (18 - 8) 2 x (18 - 10)	1 x (1 - 6) 2 x (1 - 6)	1 x (18 - 10) 2 x (18 - 10)	1 x (1 - 6) 2 x (0,75 - 4)	1 x (18 - 10) 2 x (18 - 10)
M4-32R 	Pz2	0,8 - 2,5	7 - 22	1 x (1 - 10) 2 x (1 - 6)	1 x (18 - 8) 2 x (18 - 10)	1 x (1 - 6) 2 x (1 - 6)	1 x (18 - 10) 2 x (18 - 10)	1 x (1 - 6) 2 x (0,75 - 4)	1 x (18 - 10) 2 x (18 - 10)
M4-63R 	Pz2	3 - 4,5	26 - 39	1 x (0,75 - 35) 2 x (0,75 - 25)	1 x (18 - 2) 2 x (18 - 4)	1 x (0,75 - 35) 2 x (0,75 - 25)	1 x (18 - 2) 2 x (18 - 4)	1 x (0,75 - 25) 2 x (0,75 - 16)	1 x (18 - 4) 2 x (18 - 6)
M4-100R 	4mm Innen-sechskant	4 - 6	35 - 53	1 x (2,5 - 70) 2 x (2,5 - 50)	1 x (12 - 2/0) 2 x (12 - 1/0)	1 x (2,5 - 70) 2 x (2,5 - 50)	1 x (12 - 2/0) 2 x (12 - 1/0)	1 x (2,5 - 50) 2 x (2,5 - 35)	1 x (12 - 1/0) 2 x (10 - 2)

Hilfsschalter

Typ	Bemesungs- betriebs- spannung U <sub>e</sub>		Bemesungs- betriebs- strom I <sub>e</sub> /AC-15		Bemesungs- betriebs- strom I e/AC-12 Ith		Bemesungs- betriebs- spannung U <sub>e</sub>		Bemesungs- betriebs- strom I <sub>e</sub> /DC-13	
	V	A	A	A	V	A	A			
Frontseitig querliegender Hilfsschalter	24	240	3	3	5	5	24	220	1	0,1
Seitlicher Hilfsschalter und Meldeschalter	24	240	6	4	10	10	24	220	2	0,25

Typ	Leistungsaufnahme beim Anzug im Dauerbetrieb		Ansprechspannung		Ansprechspannung nach IEC 60947-1
	VA/W		Auslösung V	Anzug V	
Unterspannungsauslöser	8,5/6	3/1,2	0,7 - 0,35xU <sub>s</sub>	0,85 - 1,1xU <sub>s</sub>	
Arbeitsstromauslöser	8,5/6	3/1,2			0,7 - 1,1xU <sub>s</sub>

Schmelzsicherungen	Leitungsschutzschalter	eindrätig	feindrätig	AWG-Leitungen, eindrätig	feindrätig
16	6				
Anschlussquerschnitte für Hilfs- und Steuerstromkreise		1 x (0,5 - 2,5) 2 x (0,5 - 2,5) <sup>1)</sup>	1 x (0,5 - 4) 2 x (0,75 - 2,5)	1 x (20 - 14) 2 x (20 - 14) <sup>1)</sup>	1 x (20 - 10) 2 x (18 - 14)

1) bei M4 HQ eindrätig nur ein Leiter

## Zulässige Bemessungsdaten approbierter Geräte für Nordamerika

### Leistungsschalter M4 als „Manual Motor Starter“

Der Einsatz des Leistungsschalters als „Manual Motor Starter“ erfolgt immer mit einem Gerät für den Kurzschlussschutz (vorgeordnetes Kurzschlussschutz-Organ). Dazu sind zugelassen approbierte Sicherungen oder ein Leistungsschalter nach UL489 / CSA 22.2No.5. Die Dimensionierung dieser Geräte muß gemäß der Installationsvorschrift National Electrical Code (UL) bzw. Canadian Electrical Code (CSA) erfolgen.

Typ	Bemessungsstrom I <sub>n</sub> A	Max. Kurzschlussstrom			Motor 1-phasig		Motor 3-phasig				Max. Sicherung A	Max.Leis- tungs- schalter A
		240V kA	480V kA	600V kA	115V HP	230V HP	200V HP	230V HP	460V HP	600V HP		
<b>M4-32T</b>	0,16 ... 0,63	100	50	10	-	-	-	-	-	-	1	15
	1	100	50	10	-	-	-	-	-	1/2	3	15
	1,6	100	50	10	-	1/10	-	-	3/4	3/4	6	15
	2,5	100	50	10	-	1/6	1/2	1/2	1	1 1/2	10	15
	4	100	50	5	1/8	1/3	3/4	3/4	2	3	15	15
	6	100	25	5	1/4	1/2	1	1 1/2	3	5	20	20
	8	100	25	5	1/3	1	2	2	5	5	30	30
	10	50	10	5	1/2	1 1/2	2	3	5	7 1/2	40	40
	13	50	10	5	1/2	2	3	3	7 1/2	10	50	50
	17	40	10	5	1	3	3	5	10	15	60	60
	22	30	10	5	1 1/2	3	5	7 1/2	15	20	80	80
	26	30	7,5	5	2	3	7 1/2	7 1/2	15	20	100	100
	32	20	7,5	5	2	5	7 1/2	10	20	30	125	125
<b>M4-32R</b>	0,16 ... 0,63	100	50	10	-	-	-	-	-	-	1	15
	4	100	50	10	1/8	1/3	3/4	3/4	2	3	15	15
	6	100	50	10	1/4	1/2	1	1 1/2	3	5	20	20
	8	100	50	10	1/3	1	2	2	5	5	30	30
	10	100	50	10	1/2	1 1/2	2	3	5	7 1/2	40	40
	13	100	50	10	1/2	2	3	3	7 1/2	10	50	50
	17	100	30	10	1	3	3	5	10	15	60	60
	22	100	30	10	1 1/2	3	5	7 1/2	15	20	80	80
	26	100	30	10	2	3	7 1/2	7 1/2	15	20	100	100
	32	100	30	10	2	5	7 1/2	10	20	30	125	125
<b>M4-63R</b>	26	100	50	10	2	3	7 1/2	7 1/2	15	20	100	100
	32	100	50	10	2	5	7 1/2	10	20	30	125	125
	40	100	50	10	3	7 1/2	10	10	30	30	150	150
	50	100	50	10	5	10	15	15	30	40	200	200
	63	100	50	10	5	10	20	20	40	60	250	250
<b>M4-100R</b>	63	100	25	10	5	10	20	20	40	60	250	250
	75	100	25	10	5	15	20	25	50	60	300	300
	90	100	25	10	7 1/2	20	25	30	60	75	350	350
	100	100	25	10	10	20	30	30	75	100	400	400

## Zulässige Bemessungsdaten approbierter Geräte für Nordamerika

Leistungsschalter M4 als „Combination Motor Controller Type E“ und "Suitable for Group Installation"

Laut UL 489 sind „Combination Motor Controller Type E“ eingangsseitig mit 1 Zoll Luft- und 2 Zoll Kriechstrecke ausgestattet. Der Leistungsschalter M4-32R ist nach UL 489 zusammen mit dem Klemmenblock M4 32R E approbiert. Die Leistungsschalter M4-100 sind nach UL 489 zusammen mit den Trennwänden M4 100 E approbiert. Nach CSA sind diese erweiterten Luft- und Kriechstrecken nicht gefordert, somit können die Trennwände nach CSA entfallen.

Typ	Bemessungsstrom I <sub>e</sub> A	Max. Kurzschlussstrom			Motor 1-phasig		Motor 3-phasig				Max. Sicherung A	Max. Leistungsschalter A
		240V kA	480V kA	600V kA	115V HP	230V HP	200V HP	230V HP	460V HP	600V HP		
<b>M4-32R</b>	0,16 ... 0,63	100	65	25	-	-	-	-	-	-	500	500
(+M4 32R E)	1	100	65	25	-	-	-	-	-	1/2	500	500
	1,6	100	65	25	-	1/10	-	-	3/4	3/4	500	500
	2,5	100	65	25	-	1/6	1/2	1/2	1	1 1/2	500	500
	4	100	65	25	1/8	1/3	3/4	3/4	2	3	500	500
	6	100	65	25	1/4	1/2	1	1 1/2	3	5	500	500
	8	100	65	25	1/3	1	2	2	5	5	500	500
	10	100	65	25	1/2	1 1/2	2	3	5	7 1/2	500	500
	13	100	65	25	1/2	2	3	3	7 1/2	10	500	500
	17	100	30	10	1	3	3	5	10	15	500	500
	22	100	30	10	1 1/2	3	5	7 1/2	15	20	500	500
	26	100	30	10	2	5	7 1/2	7 1/2	15	20	500	500
	32	100	30	10	2	5	7 1/2	10	20	30	500	500
<b>M4-63R</b>	26	100	50	10	2	3	7 1/2	7 1/2	15	20	600	600
	32	100	50	10	2	5	7 1/2	10	20	30	600	600
	40	100	50	10	3	7 1/2	10	10	30	30	600	600
	50	100	50	10	5	10	15	15	30	40	600	600
	63	100	50	10	5	10	20	20	40	60	600	600
<b>M4-100R</b>	63	100	40	10	5	10	20	20	40	60	1000	1000
	(+M4 100 E) 75	100	40	10	5	15	20	25	50	60	1000	1000
	90	100	40	10	7 1/2	20	25	30	60	75	1000	1000
	100	100	40	10	10	20	30	30	75	100	1000	1000

### Bemessungsdaten Hilfsstromschaltglieder

	Schaltvermögen		Bemessungsspannung max. V AC	Dauerstrom A
	AC	DC		
Seitlicher Hilfschalter <b>M4 HS..</b> und Meldeschalter <b>M4 M..</b>	A600	Q300	600	10
Querliegender Hilfschalter <b>M4 HQ..</b>	A300	R300	240	5



# Funktion und Anwendungen

## Funktion

Leistungsschalter M4 sind mit stromabhängig verzögerten Überlastauslösern auf Bimetallbasis und mit unverzögerten Überstromauslösern (elektromagnetischen Kurzschlussauslösern) ausgerüstet. Die Überlastauslöser sind auf den Verbraucherstrom einstellbar. Die Überstromauslöser sind fest auf den 13fachen Bemessungsstrom eingestellt und ermöglichen damit einen störungsfreien Hochlauf von Motoren. Durch Plombieren der Skalenabdeckung kann ein unbefugtes Verstellen des eingestellten Stromes verhindert werden.

## Schaltantriebe

Die Betätigung der Schalter M4-32T erfolgt über einen Wippenantrieb, während die Schalter M4-32R, M4-63R und M4-100R mit einem Drehantrieb geschaltet werden. Die Auslösung kann bei allen Schaltern durch einen Meldeschalter auch elektrisch gemeldet werden. Alle Schalterantriebe sind in der 0-Stellung mit einem Vorhängeschloss abschließbar (Bügeldurchmesser 3,5 bis 4,5 mm). Die Leistungsschalter erfüllen die Trennfunktion nach IEC 60947-2.

## Anwendungsbereich

Die Leistungsschalter M4 sind klimafest. Um Fehlauflösungen zu verhindern sind die Leistungsschalter M4 vor kalter Zugluft (erzeugt durch Klimageräte etc.) zu schützen. Sie sind für den Betrieb in geschlossenen Räumen bestimmt, in denen keine erschwerten Betriebsbedingungen (z.B. Staub, ätzende Dämpfe, schädigende Gase) herrschen. Für die Aufstellung in staubigen und feuchten Räumen sind geeignete Kapselungen vorzusehen. Die Leistungsschalter M4 können von oben oder von unten eingespeist werden. Um Frühauslösungen durch die Phasenausfallempfindlichkeit zu vermeiden, sind die drei Strombahnen immer gleichmäßig zu belasten. Bei einphasigen Verbrauchern sind die Strombahnen in Reihe zu schalten.

## Kurzschlusschutz

Die Kurzschlussauslöser der Leistungsschalter M4 trennen bei einem Kurzschluss den fehlerhaften Verbraucherabzweig vom Netz und verhindern damit weitere Schäden. Bei einem Kurzschlussausschaltvermögen von 50 kA bzw. 100 kA bei einer Spannung von AC 400 V sind die Schalter bei dieser Spannung praktisch kurzschlussfest, da höhere Kurzschlussströme am Einbaort der Schalter nicht zu erwarten sind.

## Motorschutz

Die Auslösekennlinie der Leistungsschalter M4 sind hauptsächlich zum Schutz von Drehstrommotoren ausgelegt. Die Schalter werden daher auch als Motorschutzschalter bezeichnet. Der Bemessungsstrom  $I_n$  des zu schützenden Motors wird auf der Einstellskala eingestellt.

## Anlagenschutz

Die Leistungsschalter M4 für den Motorschutz sind auch zum Schutz von Anlagen geeignet. Da die Leistungsschalter M4 die Trennfunktion nach IEC 60947-2 erfüllen, können sie - unter Beachtung der IEC 60 204-1 - als Haupt- und NOT-AUS-Schalter eingesetzt werden. Die Türkupplungs-Drehantriebe erfüllen nicht die Anforderungen an die Trennfunktion.

## Auslösekennlinie

### M4-32

### M4-63R, M4-100R

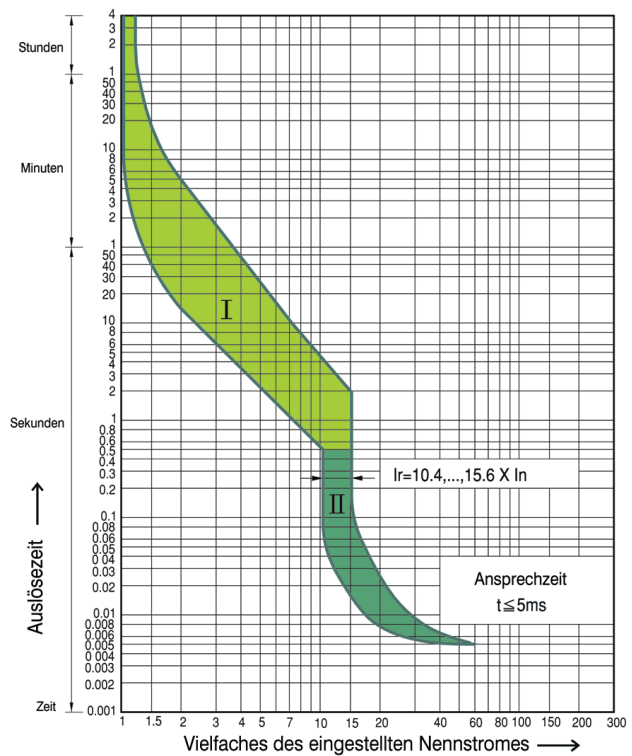
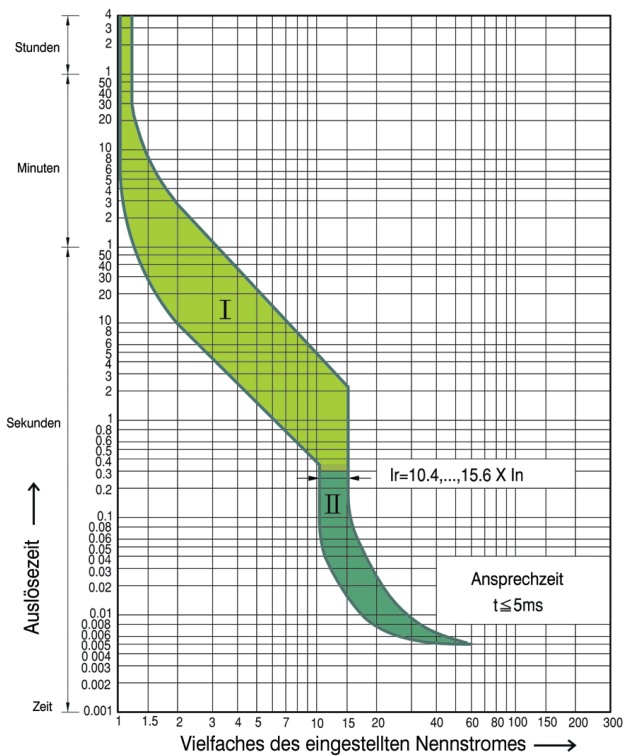

- I Die Auslösekurve zeigt den Auslösestrom bei einer Umgebungstemperatur von 20°C, vom kalten Zustand aus.
- II Kennlinie des unverzögerten elektromagnetischen Überlastauslöser (Kurzschlussauslöser)

Die Auslösekennlinie der stromabhängig verzögerten Überlastauslöser gilt für Gleich- und Wechselstrom mit Frequenzen von 0 bis 400 Hz. Im betriebswarmen Zustand verringern sich die Auslösezeiten der thermischen Auslöser auf etwa 25 %.

Die hier abgedruckte Kennlinie gilt als Prinzipdarstellung für alle Strombereiche. Strombegrenzungskennlinien und  $I^2t$ -Kennlinien können bei Bedarf angefordert werden.

Durchlaßenergie ( $I^2t$  /  $kA^2s$ ) und Stromspitze ( $I_p$  /  $kA$ ) bei  $U_e=415V$

M4-32R

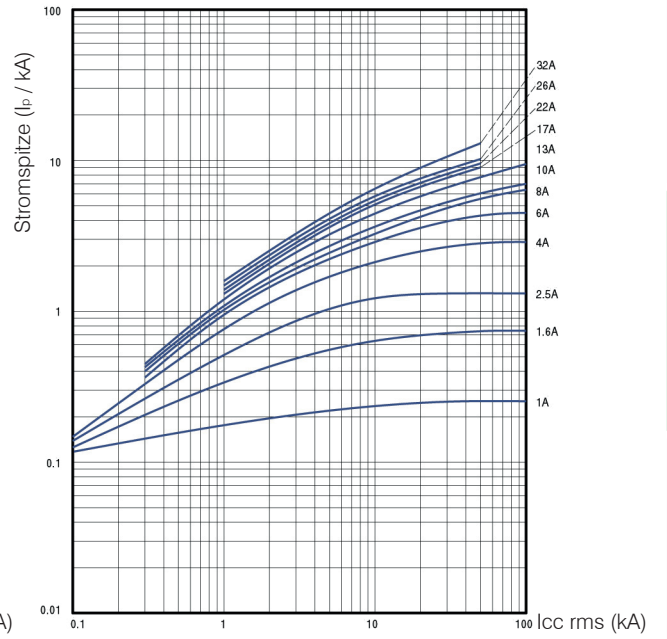
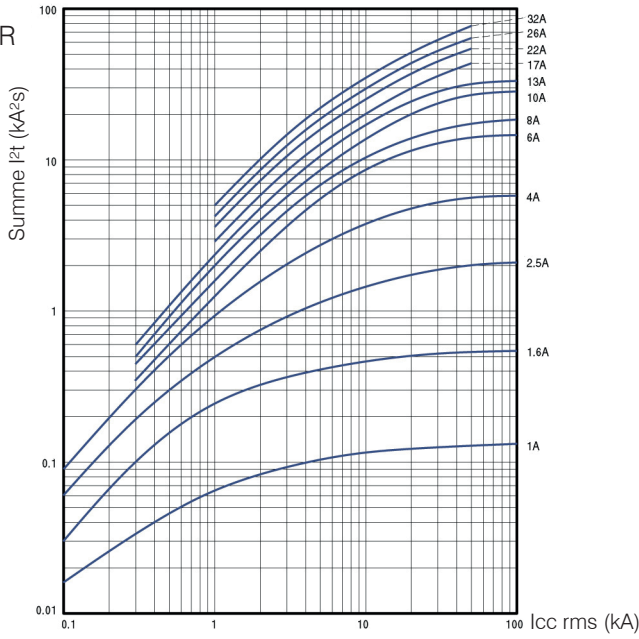

M4-63R

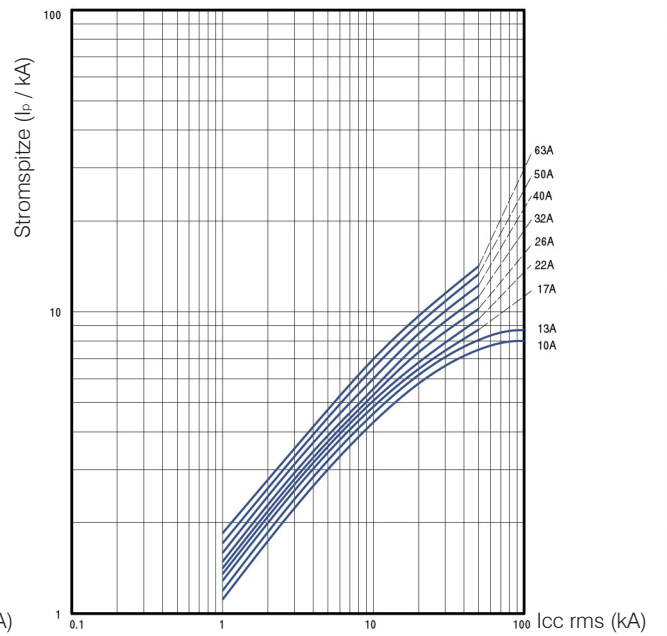
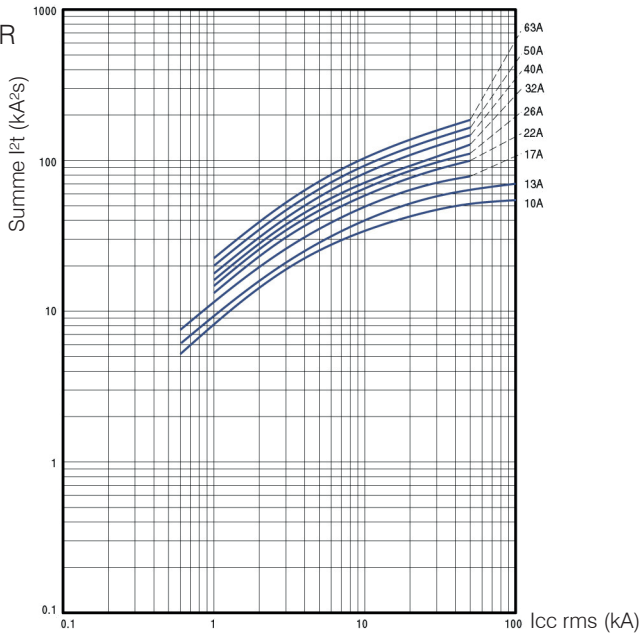

M4-100R

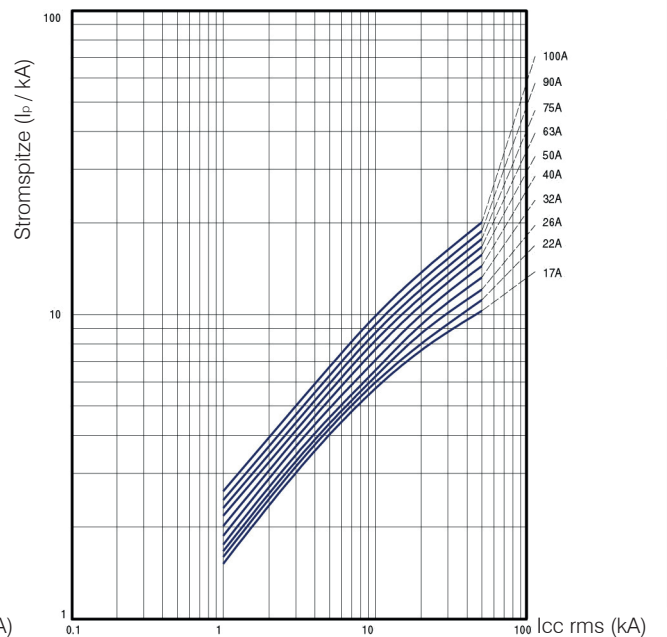
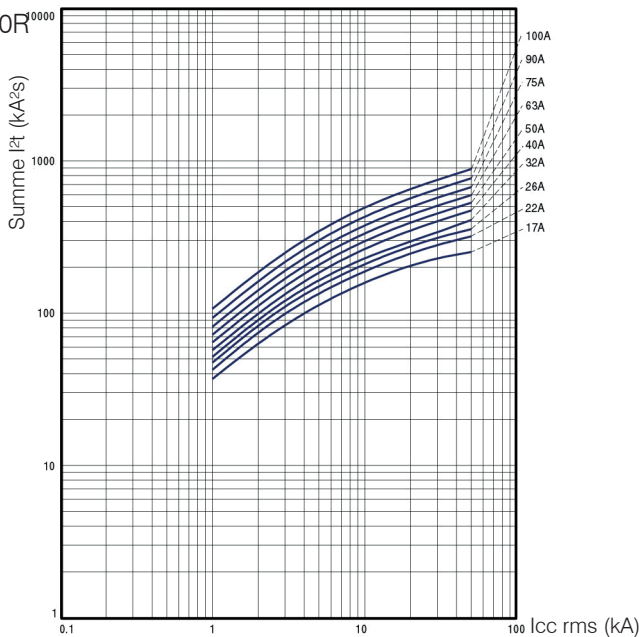

# Montage

## Schienenmontage

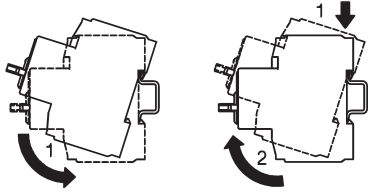

## Zulässige Einbaulage

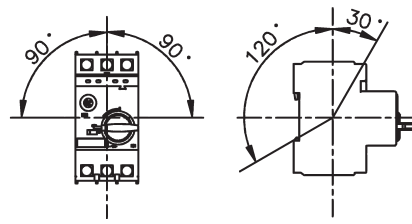

## Einstellskala nur im Einstellbereich drehen

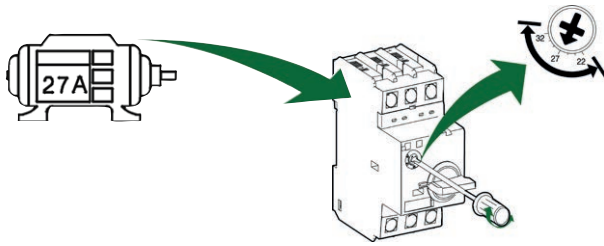

## Anschluß Einphasenmotor

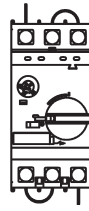

# Schaltbilder

## Leistungsschalter

M4...

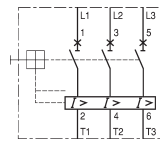

## Querliegende Hilfsschalter

M4 HQ11

M4 HQ20

M4 HQ02

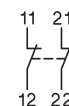
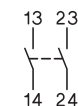

## Seitliche Hilfsschalter

M4 HS11

M4 HS20

M4 HS02

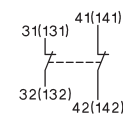
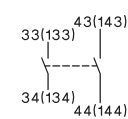
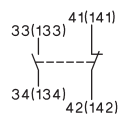

## Meldeschalter

M4 M11

M4 MA11

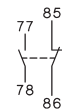
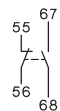

## Unterspannungsauslöser

M4 U...

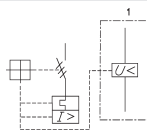

## Arbeitsstromauslöser

M4 A...

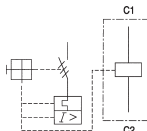

# Installation von Zubehör

M4-32T  
M4-32R

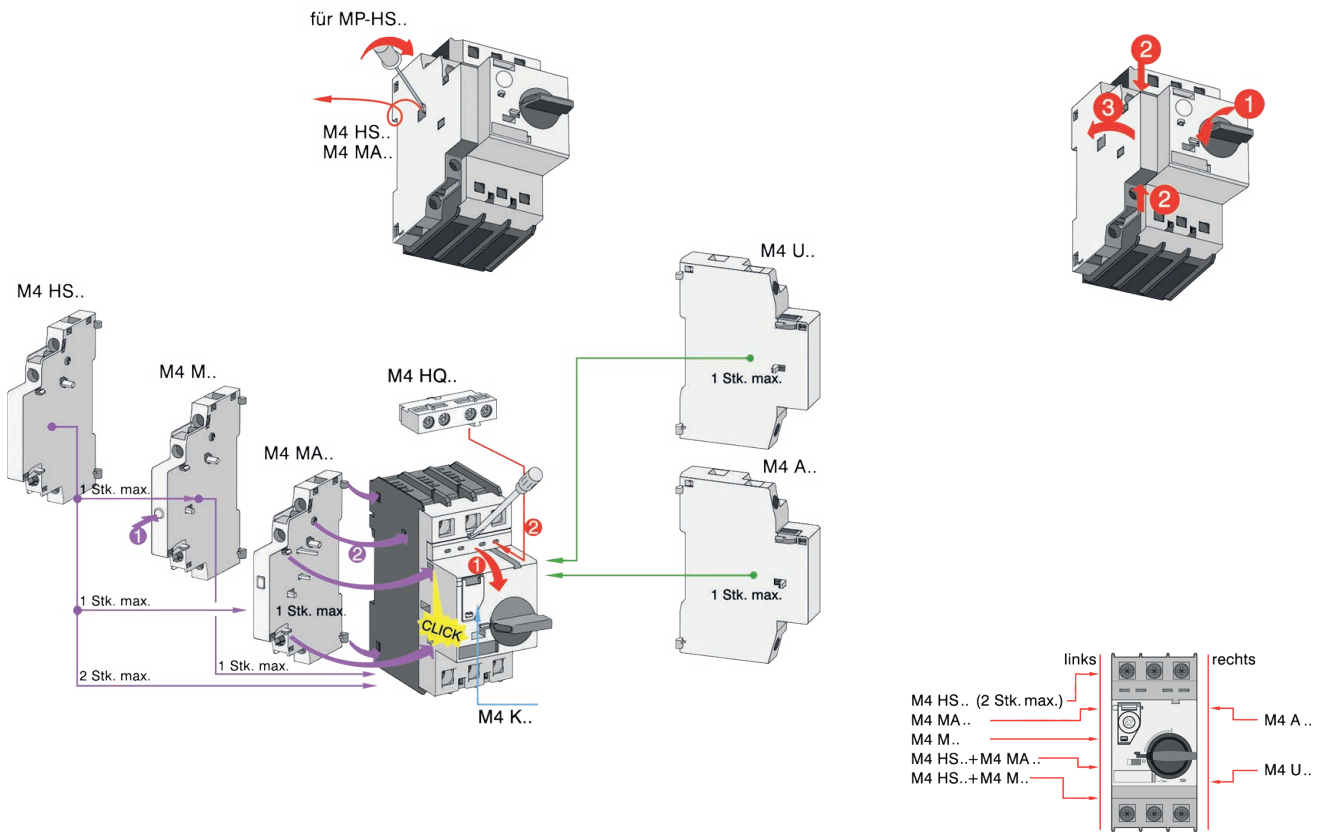

M4-63R  
M4-100R

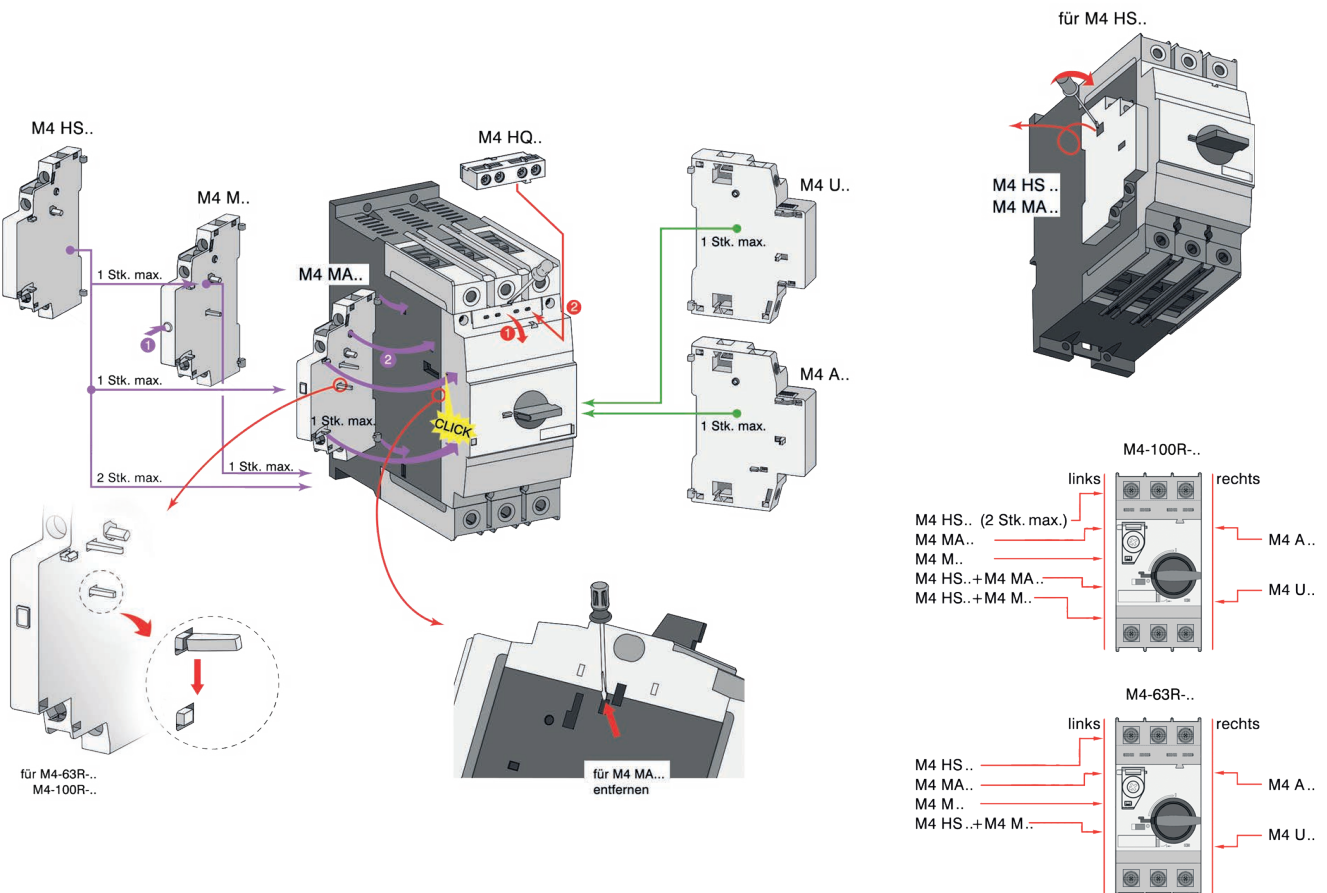

# Maße

## Leistungsschalter M4-32T

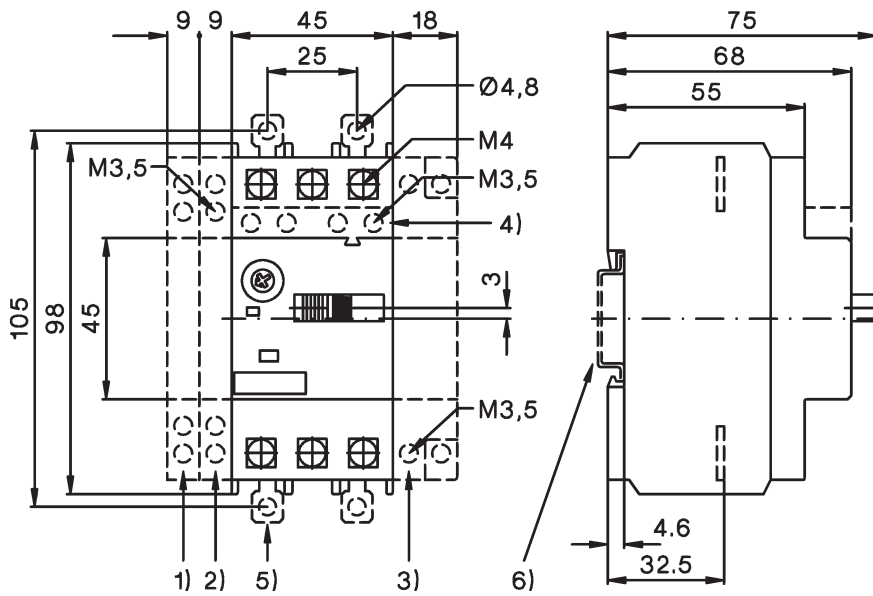

Höhe Luftraum (Distanz zu geerdeten Teilen)

bei U <sub>e</sub> (V)	240	415	460	525	690
mm	20	20	20	20	20
inch	0,8	0,8	0,8	0,8	0,8

- 1) seitlicher Hilfskontakt
- 2) (Magnetauslöser-)Meldeschalter
- 3) Unterspannungs-, Arbeitsstromauslöser
- 4) querliegender Hilfskontakt
- 5) Einstecklaschen für Schraubbefestigung
- 6) 35mm DIN-Schiene nach EN 50022

## Leistungsschalter M4-32R

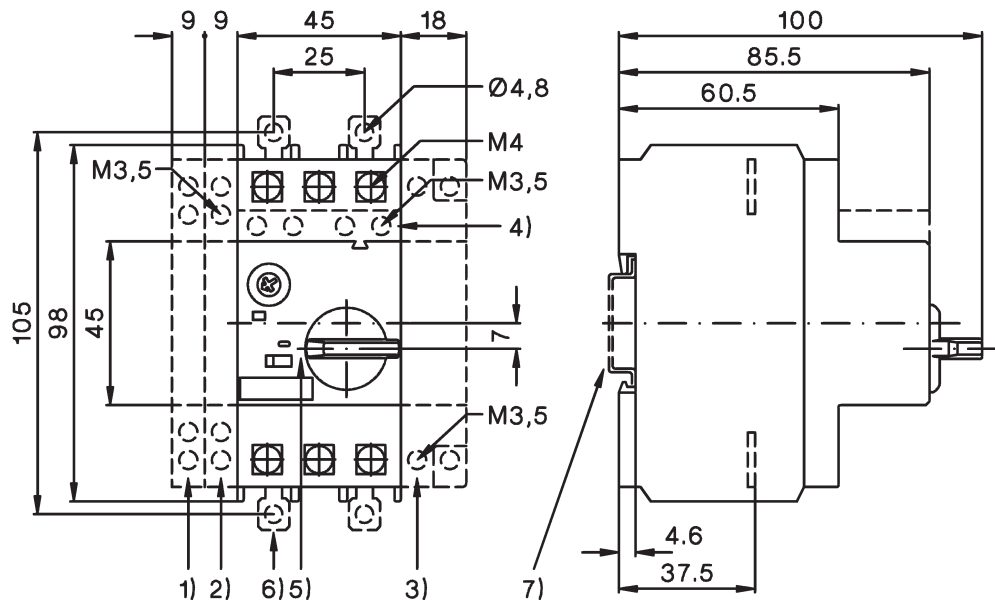

Höhe Luftraum (Distanz zu geerdeten Teilen)

bei U <sub>e</sub> (V)	240	415	460	525	690
mm	30	30	30	30	50

- 1) seitlicher Hilfskontakt
- 2) (Magnetauslöser-)Meldeschalter
- 3) Unterspannungs-, Arbeitsstromauslöser
- 4) querliegender Hilfskontakt
- 5) Abschließbar in Nullstellung (Ø 5mm)
- 6) Einstecklaschen für Schraubbefestigung
- 7) 35mm DIN-Schiene nach EN 50022

Leistungsschalter M4-63R

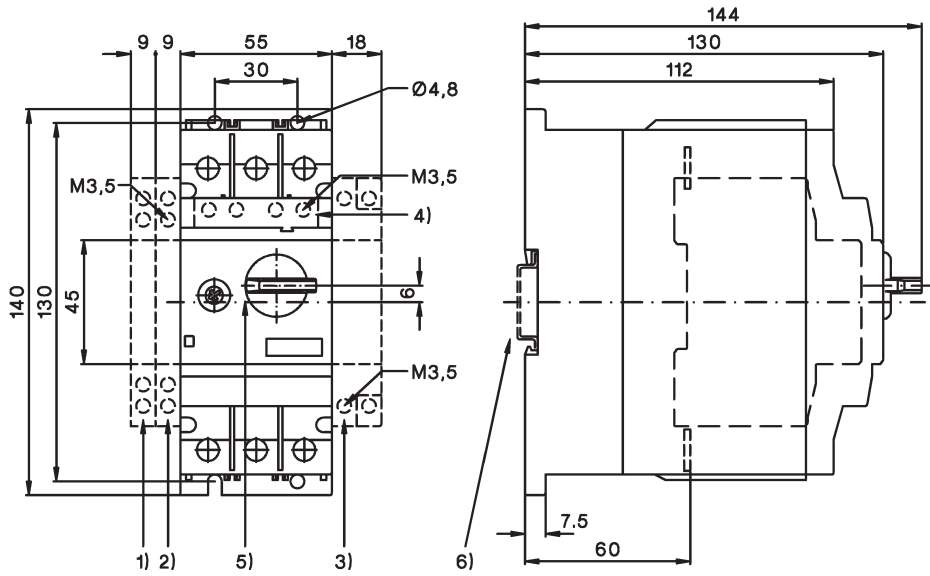

Höhe Luftraum (Distanz zu geerdeten Teilen)

bei U <sub>e</sub> (V)	240	415	460	525	690
mm	50	50	50	50	50

- 1) seitlicher Hilfskontakt
- 2) (Magnetauslöser-)Meldeschalter
- 3) Unterspannungs-, Arbeitsstromauslöser
- 4) querliegender Hilfskontakt
- 5) Abschließbar in Nullstellung (Ø 5mm)
- 6) 35mm DIN-Schiene nach EN 50022
- 7) Einstecklaschen für Schraubbefestigung

Leistungsschalter M4-100R

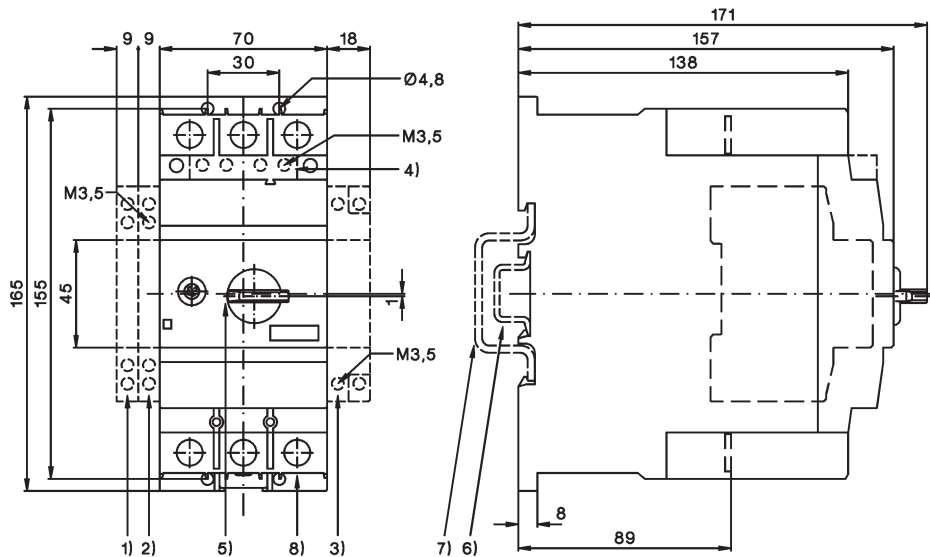

Höhe Luftraum (Distanz zu geerdeten Teilen)

bei U <sub>e</sub> (V)	240	415	460	525	690
mm	50	70	70	110	150

- 1) seitlicher Hilfskontakt
- 2) (Magnetauslöser-)Meldeschalter
- 3) Unterspannungs-, Arbeitsstromauslöser
- 4) querliegender Hilfskontakt
- 5) Abschließbar in Nullstellung (Ø 5mm)
- 6) 35mm DIN-Schiene nach EN 50022
- 7) 70mm DIN-Schiene nach EN 50023
- 8) 4mm Innen-Sechskantschraube

# Maße

## Verbindungsbaustein M4 32 VK1

M4-32T + K1- . .

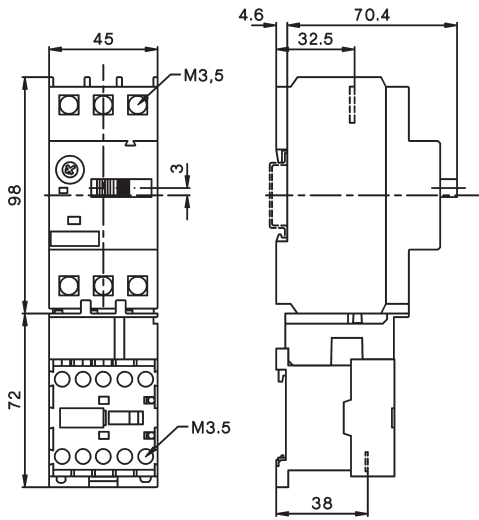

M4-32R + K1- . .

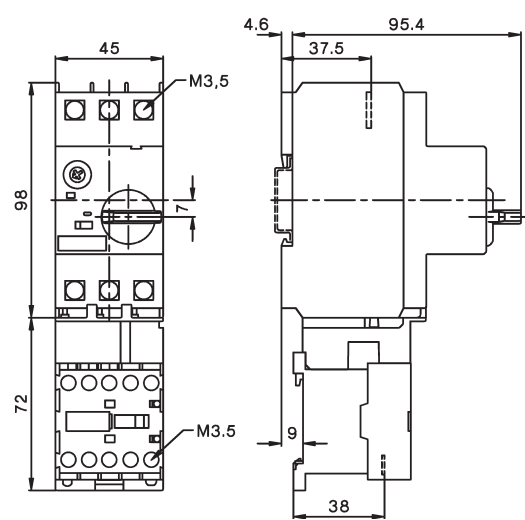

## Verbindungsbaustein M4 32 VK3

M4-32T + K3-10ND. .  
M4-32T + K3-18ND. .

M4-32T + K3-14ND. .  
M4-32T + K3-22ND. .

M4-32R + K3-10ND. .  
M4-32R + K3-18ND. .

M4-32R + K3-14ND. .  
M4-32R + K3-22ND. .

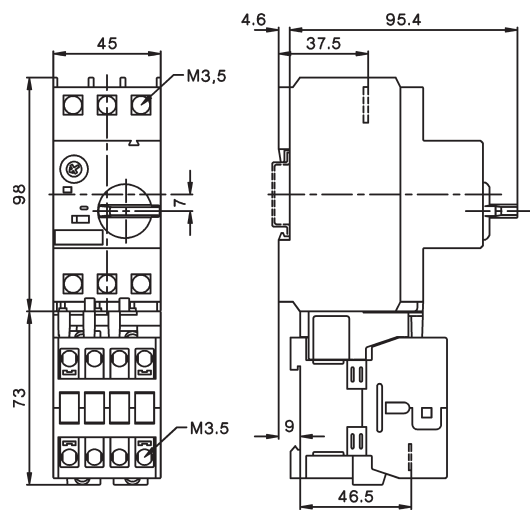
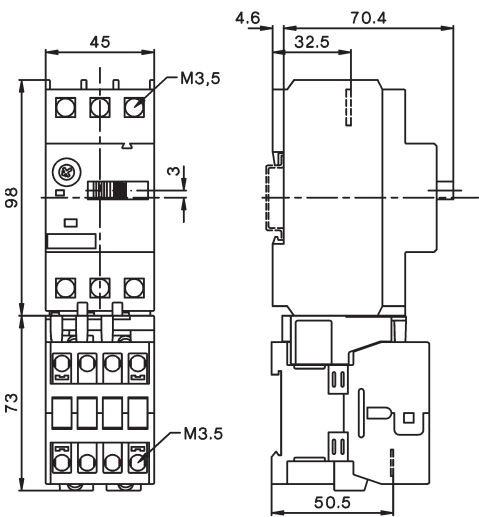

## Verbindungsbaustein M4 32 VKG3

M4-32T + KG3-10. .  
M4-32T + KG3-18. .

M4-32T + KG3-14. .  
M4-32T + KG3-22. .

M4-32R + KG3-10. .  
M4-32R + KG3-18. .

M4-32R + KG3-14. .  
M4-32R + KG3-22. .

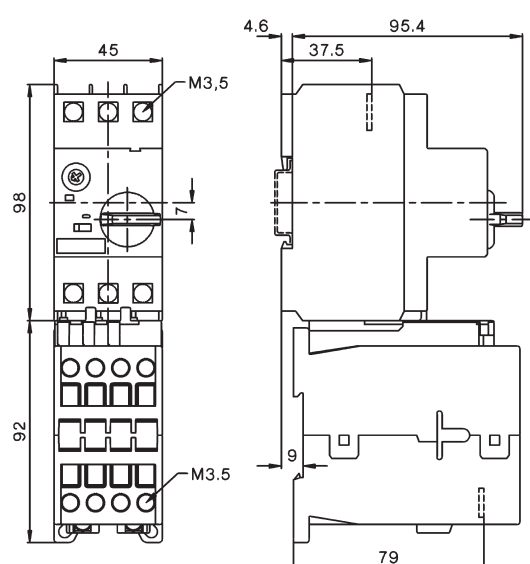
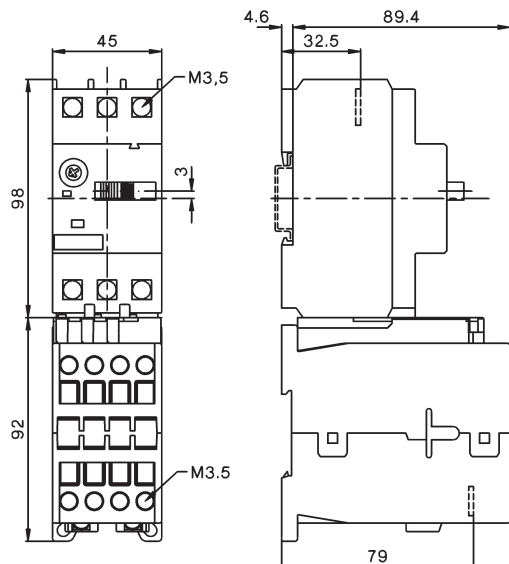

# Maße

## Adapter M4 32 HU1

M4-32T + K3-24 + M4 32VD  
 M4-32T + K3-32 + M4 32VD

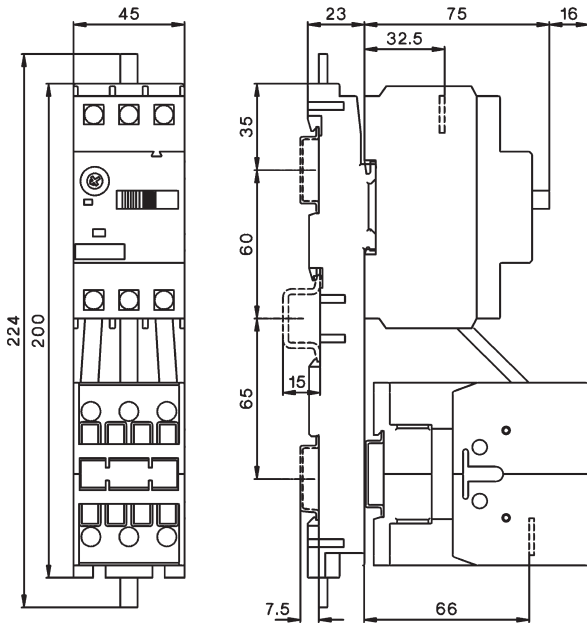

M4-32R + K3-24 + M4 32VD  
 M4-32R + K3-32 + M4 32VD

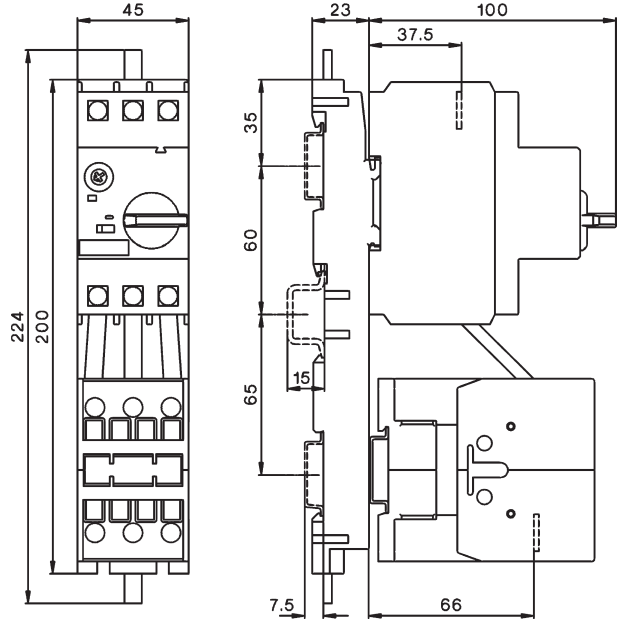

## Adapter M4 32 HU1

M4-32T + KG3-24 + M4 32 VD  
 M4-32T + KG3-32 + M4 32 VD

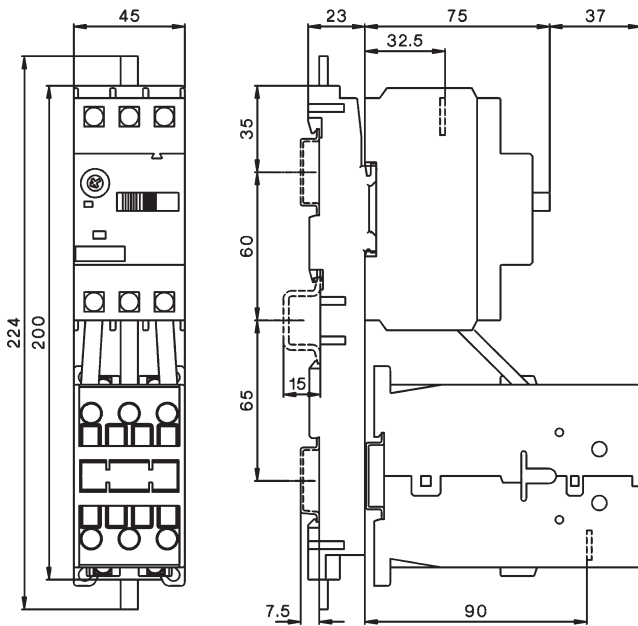

M4-32R + KG3-24 + M4 32 VD  
 M4-32R + KG3-32 + M4 32 VD

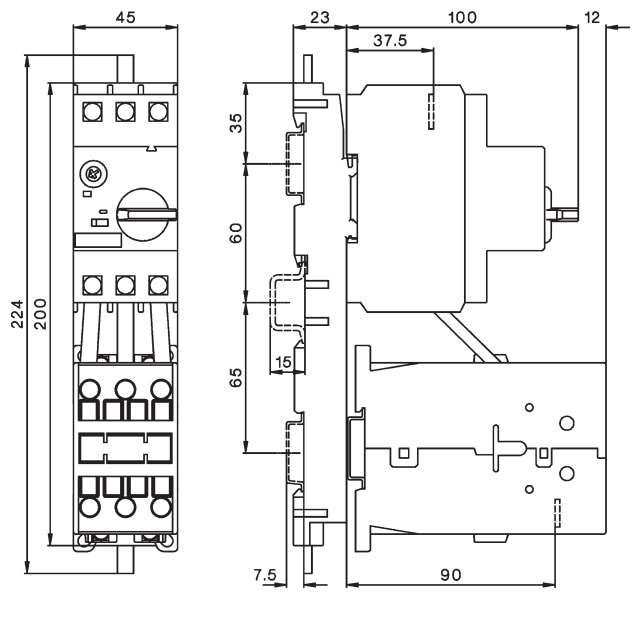



# Maße

## Adapter M4 63 HU1

M4-63T + K3-32 + M4 63 VD  
 M4-63T + K3-40 + M4 63 VD

M4-63T + KG3-32 + M4 63 VDG  
 M4-63T + KG3-40 + M4 63 VDG

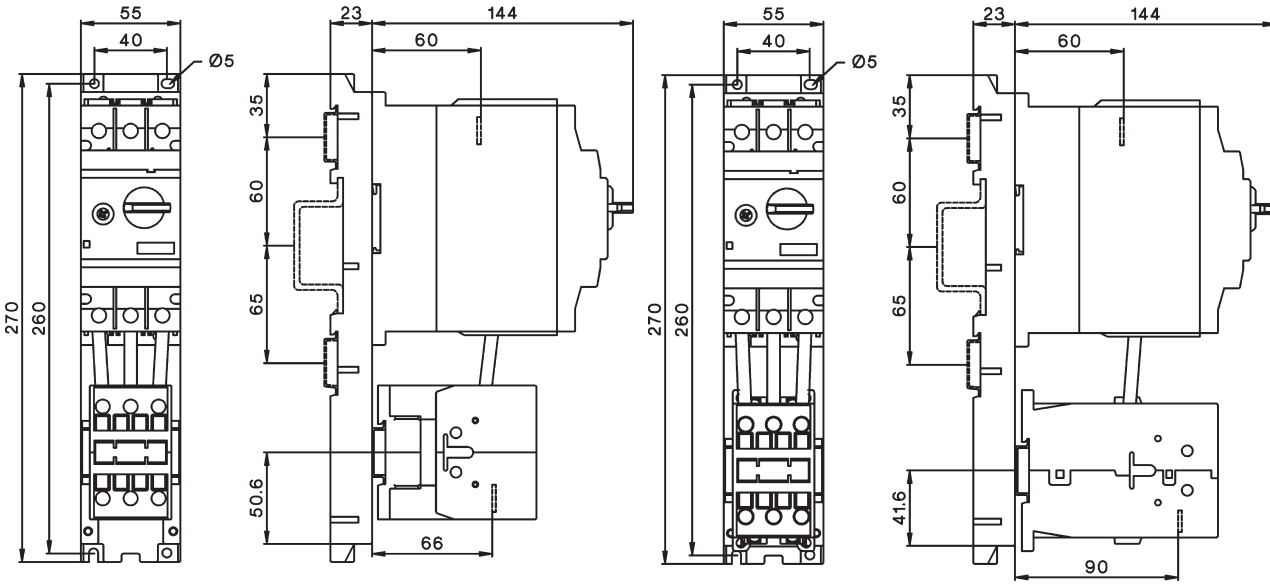

## Adapter M4 63 HU1

M4-63T + K3-50 + M4 63 VD  
 M4-63T + K3-62 + M4 63 VD

## Adapter M4 100 HU1

M4-100R + K3-62 + M4 100 VD  
 M4-100R + K3-74 + M4 100 VD

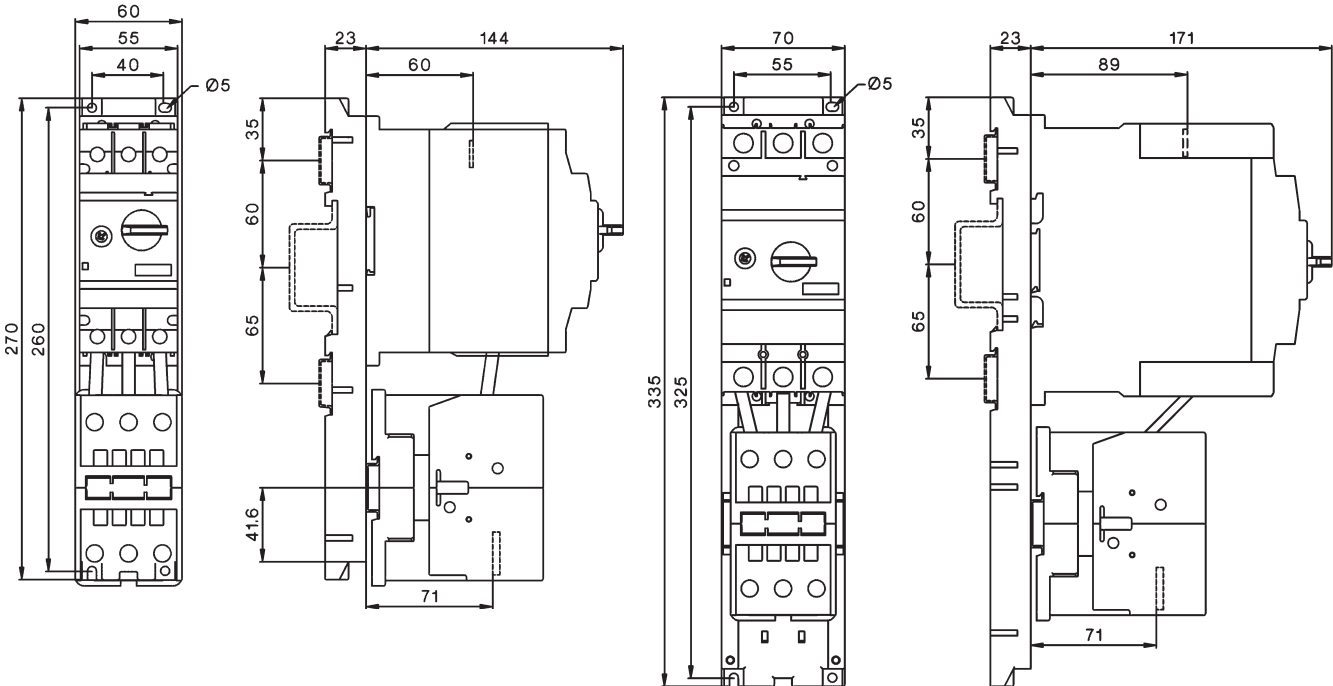

# Maße

## Gehäuse

M4 32R PFH4  
M4 32R PFHN4

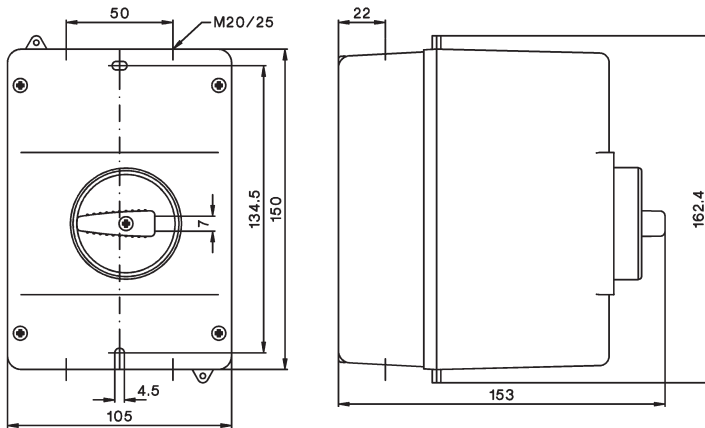

## Türkupplungen

## Bohrplan

Typ	A
M4 32R EH1 115	149 - 210
M4 32R EHN1 115	149 - 210
M4 32R EH1 315	149 - 410
M4 32R EHN1 315	149 - 410

Typ	A
M4 63R EH1 115	194 - 255
M4 63R EHN1 115	194 - 255
M4 63R EH1 315	194 - 455
M4 63R EHN1 315	194 - 455

Typ	A
M4 100R EH1 115	220 - 282
M4 100R EHN1 115	220 - 282
M4 100R EH1 315	220 - 482
M4 100R EHN1 315	220 - 482

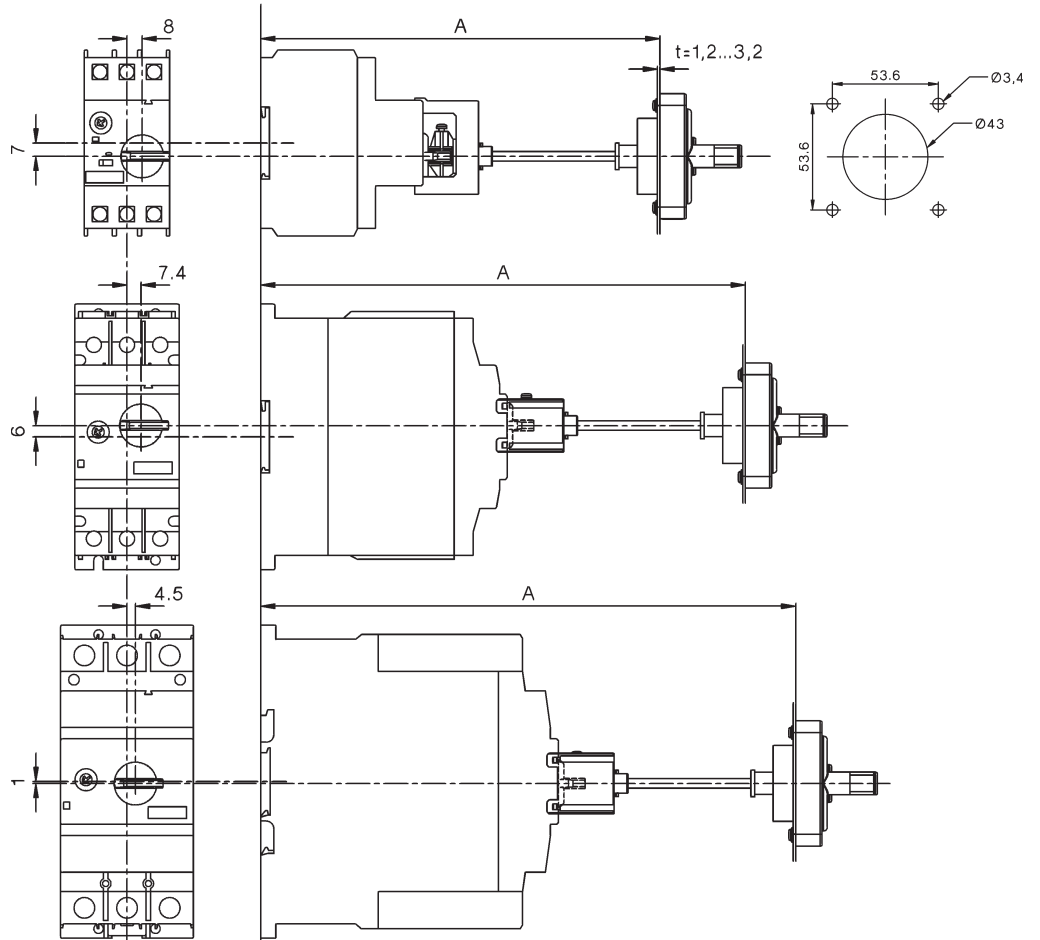

## Sammelschienen

M4 32 S..

M4 32 SE

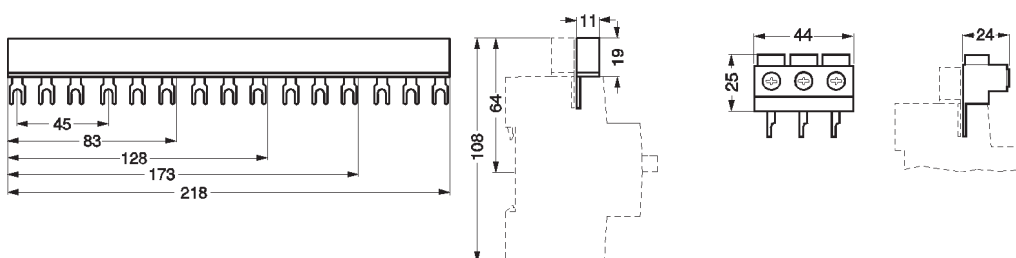

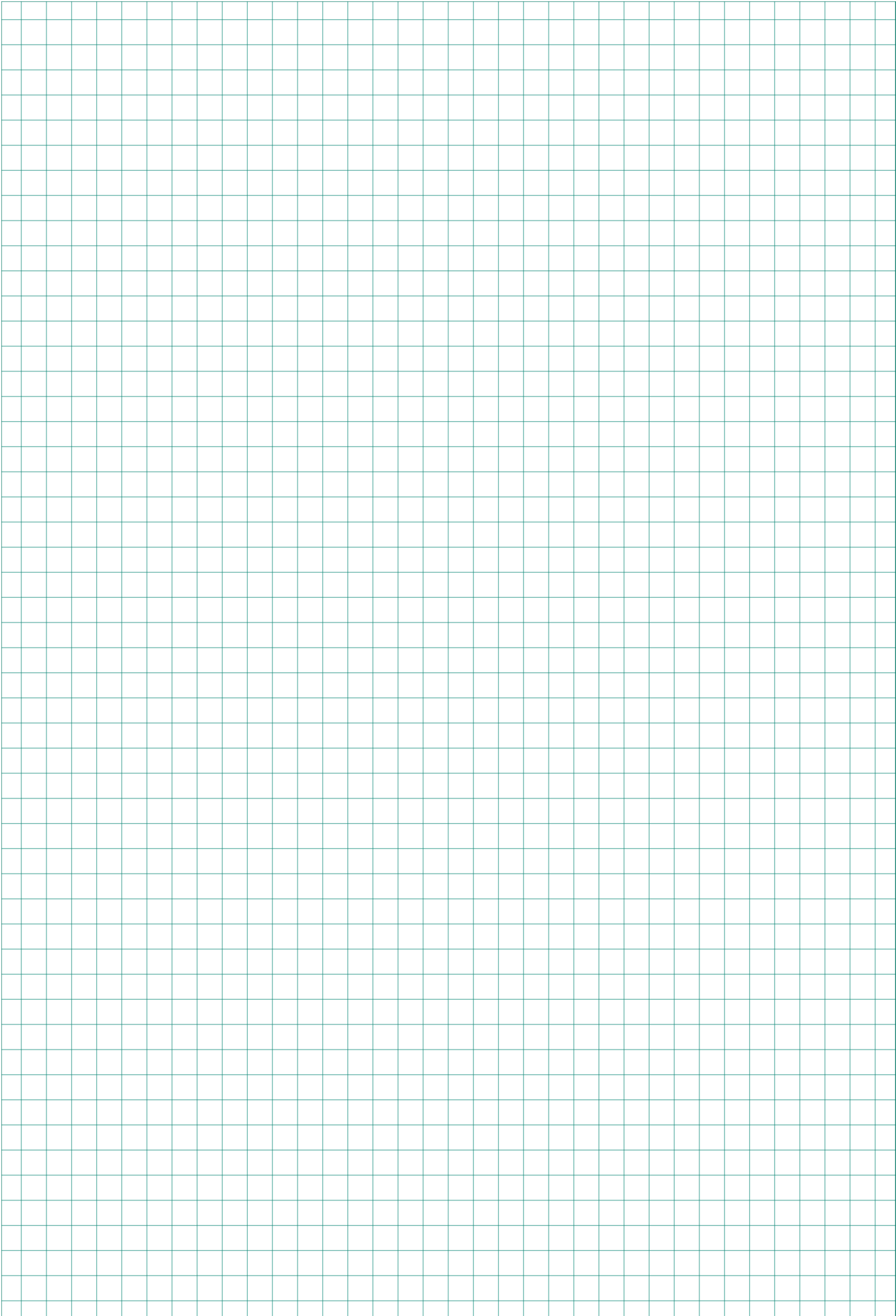

Inhalt	Seite
	<b>Motorschutzschalter</b> 188
	<b>Hilfskontakblöcke</b> 188
	<b>Störmeldeschalter</b> 188
	<b>Arbeitsstromauslöser</b> 188
	<b>Unterspannungsauslöser</b> 189
	<b>Zubehör</b> 189
	<b>Schienensystem</b> 189
	<b>Gehäuse</b> 189
	<b>Technische Daten</b> 190
	<b>Maße</b> 191
	<b>Auslösekennlinie</b> 191

Schütze, Motorstarter

Leistungsschalter

Motorschutzschalter

Schalter

AC-Hauptschalter

DC-Lasttrennschalter

Befehls- und Meldegeräte

Vertretungen, Bezugsquellen

## Motorschutzschalter



Thermischer Überlastauslöser Einstellbereich A	Motornennleistung AC3		Magnetischer Kurzschlußauslöser Ansprechwert A	Typ	VPE Stk.	Gewicht kg/Stk.
	400V kW	690V kW				
0,1 - <b>0,16</b>	<b>0,02</b>	0,06	1,92	<b>MU25A-0,16</b> <b>MU25A-0,25</b> <b>MU25A-0,4</b>	1	0,25
0,16 - <b>0,25</b>	<b>0,06</b>	0,12	3,0		1	0,25
0,25 - <b>0,4</b>	<b>0,09</b>	0,18	4,8		1	0,25
0,4 - <b>0,63</b>	<b>0,12</b>	0,25	7,6	<b>MU25A-0,63</b> <b>MU25A-1</b> <b>MU25A-1,6</b>	1	0,25
0,63 - <b>1</b>	<b>0,25</b>	0,55	12,0		1	0,25
1 - <b>1,6</b>	<b>0,55</b>	1,1	19,2		1	0,25
1,6 - <b>2,5</b>	<b>0,75</b>	1,5	30	<b>MU25A-2,5</b> <b>MU25A-4</b> <b>MU25A-6,3</b>	1	0,25
2,5 - <b>4</b>	<b>1,5</b>	3	48		1	0,25
4 - <b>6,3</b>	<b>2,5</b>	4	75,6		1	0,25
6,3 - <b>10</b>	<b>4</b>	7,5	120	<b>MU25A-10</b> <b>MU25A-16</b> <b>MU25A-20</b>	1	0,25
10 - <b>16</b>	<b>7,5</b>	11	192		1	0,25
16 - <b>20</b>	<b>9</b>	12	240		1	0,25
20 - <b>25</b>	<b>12,5</b>	22	300	<b>MU25A-25</b> <b>MU25A-32</b>	1	0,25
25 - <b>32</b>	<b>15</b>		384		1	0,25

## Hilfskontaktblöcke für seitlichen Anbau, max. 2 Stück



Kontakte				Nennbetriebsstrom			Typ	VPE Stk.	Gewicht kg/Stk.
S	O	FS <sup>1)</sup>	SÖ	AC15 230V A	400V A	AC1 500V A			
1	-	-	-	<b>3,5</b>	2	6	<b>MU25A-PS10</b> <b>MU25A-PS01</b> <b>MU25A-PS20</b> <b>MU25A-PS11</b>	10	0,03
-	1	-	-	<b>3,5</b>	2	6		10	0,03
2	-	-	-	<b>3,5</b>	2	6		10	0,03
1	1	-	-	<b>3,5</b>	2	6		10	0,03
-	2	-	-	<b>3,5</b>	2	6	<b>MU25A-PS02</b> <b>MU25A-PV11</b> <b>MU25A-PV20</b>	10	0,03
-	1	1	-	<b>3,5</b>	2	6		10	0,03
-	-	2	-	<b>3,5</b>	2	6		10	0,03

## Hilfskontaktblock für querliegenden Anbau, max. 1 Stück



Kontakte				Nennbetriebsstrom			Typ	VPE Stk.	Gewicht kg/Stk.
S	O	FS	SÖ	AC15 230V A	400V A	AC1 230V A			
1	1	-	-	<b>1</b>		5	<b>MU25A-PA11</b>	10	0,02

## Hilfskontaktblock für Einbau unter der Abdeckung, max. 1 Stück



Kontakte				Nennbetriebsstrom			Typ	VPE Stk.	Gewicht kg/Stk.
S	O	FS	SÖ	AC15 230V A	400V A	AC1 500V A			
1	1	-	-	<b>3,5</b>	2	6	<b>MU25A-PE11</b>	10	0,02

## Störmeldeschalter für Einbau unter der Abdeckung, max. 1 Stück



Kontakte				Nennbetriebsstrom			Typ	VPE Stk.	Gewicht kg/Stk.
S	O	FS	SÖ	AC15 230V A	400V A	AC1 500V A			
1	-	-	-	<b>3,5</b>	2	6	<b>MU25A-PM10</b> <b>MU25A-PM01</b>	10	0,02
-	1	-	-	<b>3,5</b>	2	6		10	0,02

1) Frühschließer

## Arbeitsstromauslöser für Einbau unter der Abdeckung



Nennbetätigungs- spannung und -frequenz V	Leistungsaufnahme		Typ	VPE Stk.	Gewicht kg/Stk.
	VA	W			
24V 50/60Hz	2,7	1,8	<b>MU25A-A24</b>	10	0,06
110V 50Hz, 110-120V 60Hz	2,7	1,8	<b>MU25A-A110</b>	10	0,06
220-230V 50Hz, 240V 60Hz	2,7	1,8	<b>MU25A-A230</b>	10	0,06
380-415V 50Hz, 440V 60Hz	2,7	1,8	<b>MU25A-A400</b>	10	0,06

## Unterspannungsauslöser für Einbau unter der Abdeckung



Nennbetätigungs- spannung und -frequenz V	Leistungsaufnahme		Typ	VPE Stk.	Gewicht kg/Stk.
	VA	W			
24V 50/60Hz	2,7	1,8	<b>MU25A-U24</b>	10	0,06
110V 50Hz, 110-120V 60Hz	2,7	1,8	<b>MU25A-U110</b>	10	0,06
220-230V 50Hz, 240V 60Hz	2,7	1,8	<b>MU25A-U230</b>	10	0,06
380-415V 50Hz, 440V 60Hz	2,7	1,8	<b>MU25A-U400</b>	10	0,06

## Zubehör



Bezeichnung	Beschreibung	Typ	VPE Stk.	Gewicht kg/Stk.
Schienensystem vollisoliert, U <sub>i</sub> 690V, I <sub>u</sub> 63A				
Sammelschiene	für 2 Geräte, 99mm Länge	<b>MU25A-D99</b>	10	0,036
Sammelschiene	für 3 Geräte, 154mm Länge	<b>MU25A-D154</b>	10	0,060
Sammelschiene	für 4 Geräte, 208mm Länge	<b>MU25A-D208</b>	10	0,084
Sammelschiene	für 5 Geräte, 262mm Länge	<b>MU25A-D262</b>	10	0,107
Einspeiseblock	ein- bzw. mehrdrähtig: max. 25mm <sup>2</sup> feindrähtig: max. 16mm <sup>2</sup>	<b>MU25A-DB</b>	10	0,034
Abstandshalter ½TE	für Umgebungstemperatur >40°C	<b>P730</b>	10	0,013



Gehäuse				
Isolierstoffgehäuse	Schutzart IP55	<b>MU25A-O55</b>	1	0,24
Isolierstoff-Frontplatte	Schutzart IP55	<b>MU25A-C55</b>	1	0,16
Stellungsverschluß	für Verriegelung in Aus-Stellung mit 3 Vorhängeschlössern Bügeldurchmesser max. 8mm	<b>MU25A-Z</b>	1	0,1
Schlagtaste Aus	Pilz tastend	<b>MU25A-NAT</b>	1	0,04
NOT-AUS-Einrichtung	verrastend, entsperren d. drehen	<b>MU25A-NAV</b>	1	0,04
NOT-AUS-Einrichtung	verrastend, entsperren m. Schlüssel	<b>MU25A-NAS</b>	1	0,07
N-Leiter	für Isolierstoffgehäuse und Isolierstoff-Frontplatte Anschlußquerschnitte 0,75 - 2,5mm <sup>2</sup>	<b>MU25A-NL</b>	10	0,01
Isolierstoffgehäuse für CEE-Stecker 5-polig	Schutzart IP54 mit Phasenwender	<b>MU25A-GC1</b>	1	0,40

# Motorschutzschalter

Technische Daten nach IEC 947, IEC 204, EN 60947, EN 60204, VDE 0660, VDE 0113

Typ			MU25A			
<b>Hauptstromkreis</b>						
<b>Bemessungsisolationsspannung <math>U_i</math></b>	V~ <sup>1)</sup>		690			
Bemessungsbetriebsstrom $I_e$ (= $I_{th}$ ) offen, bei 50°C	A		25			
<b>Mechanische Lebensdauer</b>	S x 10 <sup>6</sup>		0,1			
<b>Elektrische Lebensdauer</b> bei $I_e$ /AC3	S x 10 <sup>6</sup>		0,1			
<b>Auslöseklasse</b> nach IEC 60947-4-1			10A			
<b>Bemessungsgrenzkurzschlußausschaltvermögen <math>I_{cu} = I_{cn} = I_{cs}</math></b>			220-240V~	380-415V~	500V~	660-690V~
Effektivwerte für offene Schalter, Netzanschluß oben						
Einstellbereiche						
	bis 1A	kA	100	100	100	100
	1 - 1,6A	kA	100	100	100	100
	1,6 - 2,5A	kA	100	100	3	2,5
	2,5 - 4A	kA	100	100	3	2,5
	4 - 6,3A	kA	100	100	3	2,5
	6,3 - 10A	kA	100	6/50 <sup>2)</sup>	3	2,5
	10 - 16A	kA	10/100 <sup>2)</sup>	6/50 <sup>2)</sup>	2,5	2
	16 - 20A	kA	10/100 <sup>2)</sup>	6/50 <sup>2)</sup>	2,5	2
	20 - 25A	kA	10/100 <sup>2)</sup>	6/50 <sup>2)</sup>	2,5	2
	25 - 32A	kA	10/100 <sup>2)</sup>	6/50 <sup>2)</sup>	2,5	2
<b>Kurzschlußschutz</b>			220-240V~	380-415V~	500V~	660-690V~
Einstellbereiche						
	bis 1A	A	-	-	-	-
	1 - 1,6A	A	-	-	-	-
Vorsicherungen gL(gG) nur erforderlich wenn Kurzschlußstrom größer als Bemessungsgrenzkurzschlußausschaltvermögen	1,6 - 2,5A	A	-	-	25	20
	2,5 - 4A	A	-	-	35	25
	4 - 6,3A	A	-	-	50	35
	6,3 - 10A	A	-	80	50	35
	10 - 16A	A	80	80	63	35
	16 - 20A	A	80	80	63	50
	20 - 25A	A	80	80	63	50
	25 - 32A	A	80	80	63	50
<b>Zulässige Umgebungstemperatur</b>						
Betrieb						
	offen	°C	-25 bis +55			
	gekapselt	°C	-25 bis +40			
Temperaturkompensation			-20 bis +55			
<b>Gesamtverlustleistung</b>						
bei Nennstrom, betriebswarmer Schalter			W			
			6 - 8			
<b>Hilfskontakte</b>						
<b>Bemessungsisolationsspannung <math>U_i</math></b>			V~			
			500			
<b>Thermischer Nennstrom <math>I_{th}</math></b> Umgebungstemperatur max. 50°C			A			
			6			
<b>Gebrauchskategorie AC15</b>						
Bemessungsbetriebsstrom $I_e$						
	220-240V	A	3,5			
	380-415V	A	2			
	500V	A	1			
<b>Kurzschlußschutz</b>						
größter Nennstrom der Sicherungen			gL (gG) A			
			6			
<b>Anschlußquerschnitte</b>						
Hauptleiter						
	ein- bzw. mehrdrähtig	mm <sup>2</sup>	0,75 - 4			
	feindrähtig	mm <sup>2</sup>	0,75 - 2,5			
	feindrähtig mit Aderendhülse	mm <sup>2</sup>	0,75 - 2,5			
Anzahl der klemmbaren Leiter pro Klemme			2			
Hilfsleiter						
	ein- bzw. mehrdrähtig	mm <sup>2</sup>	0,75 - 2,5			
	feindrähtig	mm <sup>2</sup>	0,75 - 1,5			
	feindrähtig mit Aderendhülse	mm <sup>2</sup>	0,75 - 1,5			
Anzahl der klemmbaren Leiter pro Klemme			2			
<b>Schocksicherheit nach IEC 68-2-27</b>						
Betrieb			g / ms			
Festigkeit			g / ms			
			4 / 11			
			30 / 18			

1) Gilt für: Netze mit geerdetem Sternpunkt, Überspannungskategorie I bis III, Verschmutzungsgrad 3 (Norm-Industrie):  $U_{imp} = 6kV$

2) 50kA mit Rapidmodul MBS25-ID50 bis 415V~

# Motorschutzschalter

## Maße

Motorschutzschalter MU25A

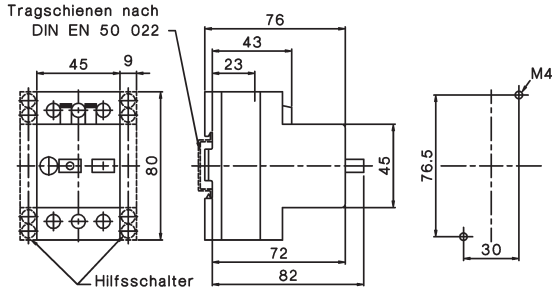

Isolierstoffgehäuse MU25A-O55

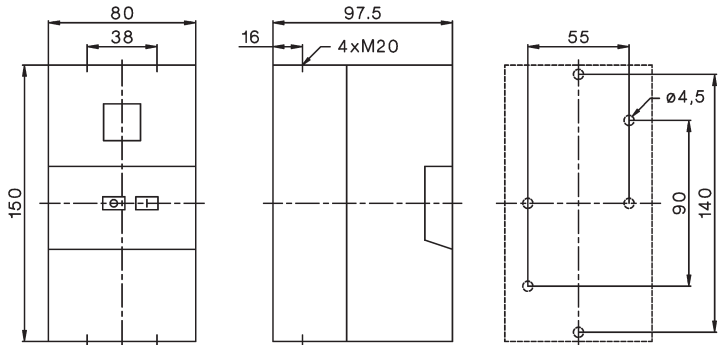

Isolierstoff-Frontplatte MU25A-C55

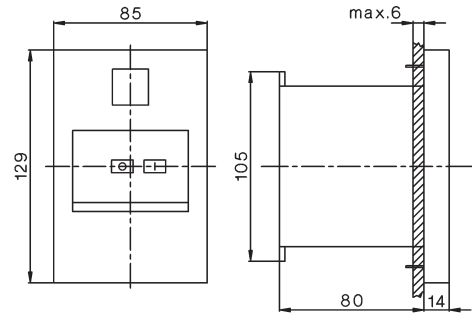

Isolierstoffgehäuse für 5-poligen CEE-Stecker MU25A-GC1

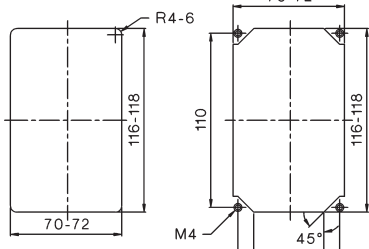
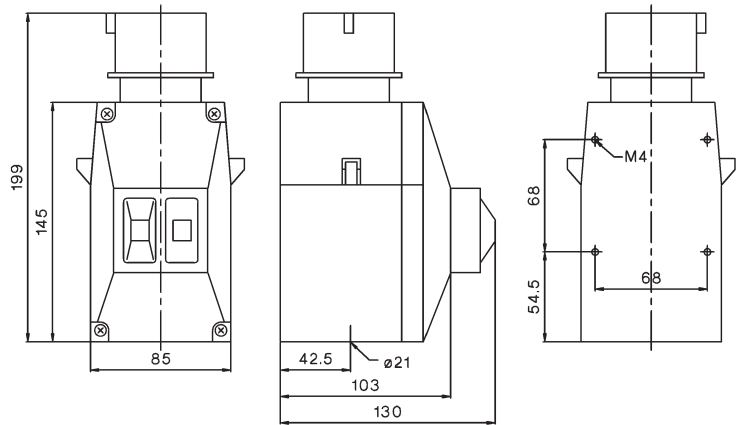

Montage mit Klemmbügel mit Schrauben

### Temperaturkompensation

Im Bereich von -20°C bis +40°C bleiben unsere Motorschutzschalter innerhalb der vorgeschriebenen Grenzen.  
 Für höhere Umgebungstemperaturen gilt folgende Formel:  
**(Umgebungstemperatur - 20) x 0,3 = Korrekturwert in %**

**Beispiel: Umgebungstemperatur 60°C, Motornennstrom 5A**  
 (60 - 20) x 0,3 = 12%  
 Skaleneinstellwert: 5A + 12% = 5,6A

### Auslösekennlinien

0,16 - 16A

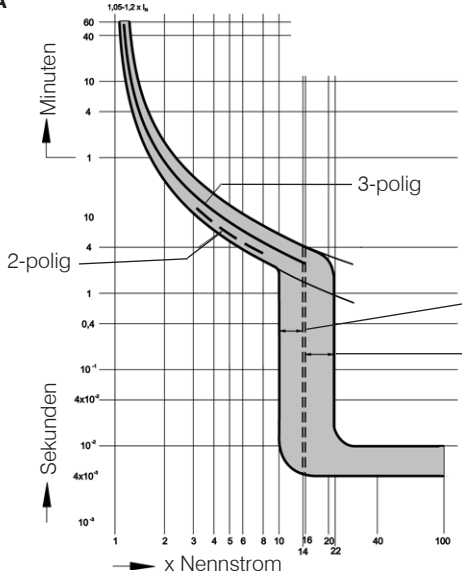

16 - 32A

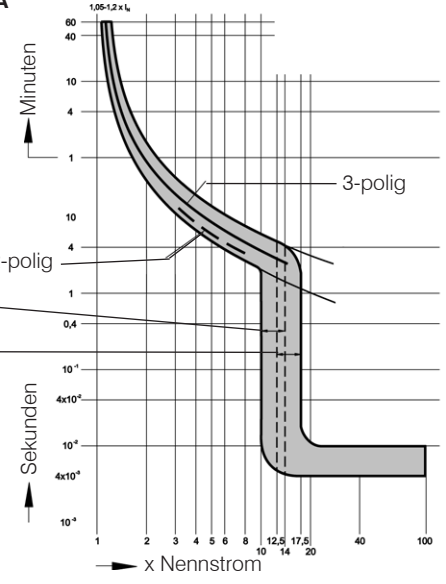



# System MU25A

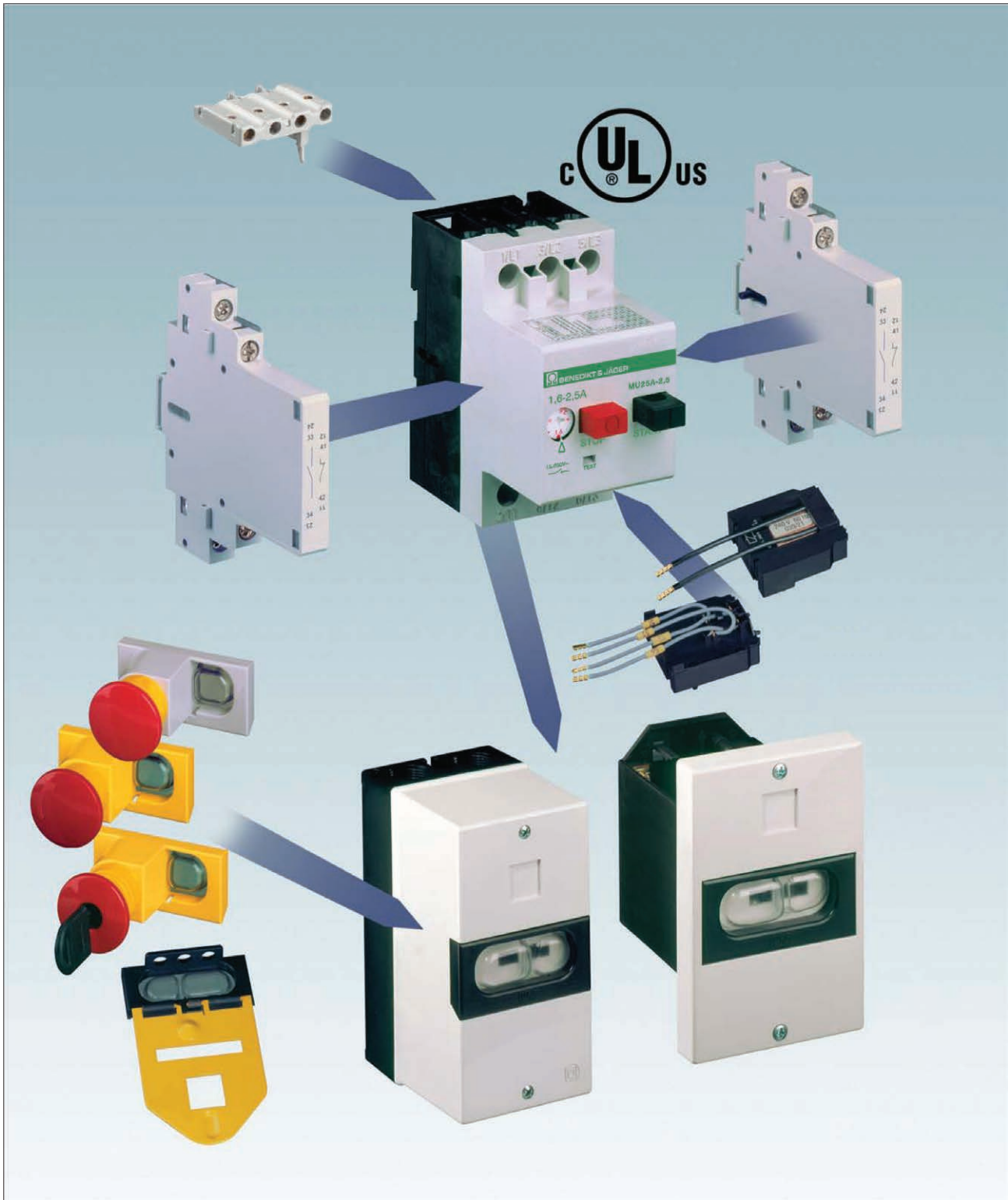

## Approbationen

Land	USA, Kanada UL	Schweiz SEV	Europa	CB/CCA- Zertifikate
Typ				
MU25A	o	o	/	-

o in Normalausführung approbiert / Approbation nicht erforderlich CE x zur Approbation eingereicht  
 - bisher nicht zur Approbation vorgesehen

Inhalt		Seite
	<b>Allgemeines</b>	194
	Approbationen	195
	Technische Informationen	196
	Nockenschalter	198
	Bauformenübersicht	200
	<b>Nockenschalter</b>	203
	Ein-Aus-Schalter, Umschalter	203
	Sterndreieckschalter	207
	Polumschalter	211
	Steuerschalter	215
	Voltmeterumschalter	218
	Amperemeterumschalter	219
	Gruppenschalter	221
	Stufenschalter	224
	<b>Mini-Nockenschalter</b>	236
	Übersicht, Technische Daten	236
	Ein-Aus-Schalter, Umschalter	237
	Sterndreieckschalter	237
	Steuerschalter	237
	Voltmeterumschalter, Amperemeterumschalter	238
	Gruppenschalter, Stufenschalter	238
	<b>Lastschalter</b>	240
	Ein-Aus-Schalter	240
	Umschalter	241
	<b>Griffe und Schilder</b>	242
	Griffe	242
	Deckschilder	243
	Standardbeschriftungen	244
	Schaltwinkel	247
	<b>Zusatzeinrichtungen</b>	249
	Sonderantriebe	249
	Türkupplungen	250
	Schlüsselschalter	251
	Sperrvorrichtungen	252
	Verriegelungen	253
	Kupplungen	254
	Zubehör	256
	<b>Sonderschalter</b>	257
	<b>Technische Daten</b>	259
	Nockenschalter	259
	Lastschalter	261
	<b>Maße</b>	262
	Nockenschalter	262
	Lastschalter	266
	Zubehör	267

# Allgemeines

## Prüfstellen, Prüfzeichen, Zulassungspflicht

Niederspannungsschaltgeräte der Firma Benedict sind nach maßgebenden nationalen und internationalen Vorschriften und Bestimmungen gebaut und geprüft. Sämtliche Geräte entsprechen allen wichtigen nationalen Vorschriften wie VDE, BS sowie den einschlägigen internationalen Normen wie IEC 60947 und UL508. Unsere Niederspannungsschaltgeräte sind daher weltweit einsetzbar. Um Sonderausführungen zu vermeiden, sind teilweise Begrenzungen der maximalen Spannungen, Ströme und Nennleistungen oder besondere Kennzeichnungen der Geräte erforderlich.



## Qualitätssicherung

Benedict GmbH ist seit November 1991 nach dem Qualitätssicherungssystem **ISO 9001 / EN 29001** zertifiziert. Das Ziel der weltweit eingeführten ISO-Zertifizierung besteht darin, dem Auftraggeber Gewähr für die Qualität der Leistung seines zertifizierten Lieferanten zu schaffen.

## CE-Kennzeichnung

Der Hersteller von Produkten, die in den Geltungsbereich der unten angeführten EG-Richtlinien fallen, muß eine CE-Kennzeichnung auf den Produkten anbringen. Mit der Anbringung der CE-Kennzeichnung wird die Übereinstimmung der Produkte mit den entsprechenden, grundlegenden Anforderungen aller für das Produkt zutreffenden Richtlinien bestätigt. Die Kennzeichnung ist zwingende Voraussetzung für das In-Verkehrbringen der Erzeugnisse in der EU.

Niederspannungsrichtlinie 2006/95/EC  
EMV-Richtlinie 2004/108/EC  
RoHS + WEEE 2002/95/EC + "002/96/EC

Land	Nordamerika	Rußland
Staatlich beauftragte oder private Prüfbehörde (gesetzlich anerkannt)	UL Kanada, USA	EAC
Label marking of examination boards	 Listed  Component	
Approbationspflicht für	alle Schaltgeräte	alle Schaltgeräte

## Erklärungen zur Auswahl und dem Einsatz von Niederspannungsschaltgeräten in Nordamerika

### Kennzeichnung von Hilfsschaltern

Bei verschiedenen Geräten sind bei den CSA- und UL-Daten für die Hilfsschalter 2 Spannungen angegeben (z. B.: 600V bei gleichem Potential, 150V bei ungleichen Potential). Das bedeutet, daß die Eingangsklemmen bei einer Spannung über 150V nur am gleichen Pol der Steuerspannung liegen dürfen.

Niederspannungsschaltgeräte für Hilfsstromkreise (z. B.: Hilfsschütze, Befehls- und Meldegeräte, Hilfsschalter allgemein) werden meistens nur für "Heavy Duty" oder "Standard Duty" von UL zugelassen und mit diesen Angaben neben der max. zulässigen Spannung bzw. mit Kurzzeichen gekennzeichnet (siehe Tabelle).

Kennzeichnung von Hilfsschaltern nach CSA und UL	Max. Nenndaten je Pol				Kurzzeichen
	Spannung V	Schaltvermögen Ein A	Schaltvermögen Aus A	Dauerstrom A	
Heavy Duty (Abkürzungen: HD oder HVY DTY)	AC 120	60	6	10	A150
	AC 240	30	3	10	A300
	AC 480	15	1,5	10	A600
	AC 600	12	1,2	10	A600
	DC 125	2,2	2,2	10	N150
	DC 250	1,1	1,1	10	N300
	DC 600	0,4	0,4	10	N600
Standard Duty (Abkürzungen: SD oder STD DTY)	AC 120	30	3	5	B150
	AC 240	15	1,5	5	B300
	AC 480	7,5	0,75	5	B600
	AC 600	6	0,6	5	B600
	DC 125	1,1	1,1	5	P150
	DC 250	0,55	0,55	5	P300
	DC 600	0,2	0,2	5	P600
-	AC 120	15	1,5	2,5	C150
	AC 240	7,5	0,75	2,5	C300
	AC 480	3,75	0,375	2,5	C600
	AC 600	3	0,3	2,5	C600
	DC 125	0,55	0,55	2,5	Q150
	DC 250	0,27	0,27	2,5	Q300
	DC 600	0,1	0,1	2,5	Q600
-	AC 120	3,6	0,6	1	D150
	AC 240	1,8	0,3	1	D300
	DC 125	0,22	0,22	1	R150
	DC 250	0,11	0,11	1	R300
-	AC 120	1,8	0,3	0,5	E150

### Unterscheidungsmerkmale bei UL-Bestimmungen

Recognized Component Industrial Control Equipment	Listed Industrial Control Equipment
UL stellt gelbe "Guide cards" aus mit Guide- und File-No.	UL stellt weiße "Guide cards" aus mit Guide- und File-No.
Geräte können mit dem Zeichen auf dem Typenschild gekennzeichnet werden 	Geräte werden auf dem Typenschild mit der "UL-Listing Mark"  gekennzeichnet
Geräte als Bausteine zugelassen für "factory wiring", darunter werden verstanden: Geräte für den Einbau in Steuerungen, die werksseitig in Werkstätten oder anderweitig von fachlich geschultem Personal komplett verdrahtet und den Einsatzbedingungen entsprechend ausgewählt werden.	Geräte zugelassen für "field wiring" darunter werden verstanden: a) Geräte für den Einbau in Steuerungen, die werksseitig, in Werkstätten oder anderweitig von fachlich geschultem Personal komplett verdrahtet werden. b) Einzelgeräte für den Stückverkauf in den USA.
Gültige UL-Bestimmung: UL 508 "Standard for Industrial Control Equipment" (z. T. mit Einschränkungen)	Gültige Bestimmungen: UL 508 "Standard for Industrial Control Equipment" (uneingeschränkt)

Sind Geräte als "Listed Equipment"  zugelassen, ist die Genehmigung als "Recognized Component"  mit abgedeckt.

# Approbationen

Land	USA, Kanada UL	Europa	Russland EAC	CB/CCA- Zertifikate
Typ				

**Nockenschalter** (UL-Listed as MANUAL MOTOR CONTROLLER and suitable as MOTOR DISCONNECT)

M10	<input type="radio"/>	<input type="radio"/>	<input type="radio"/>	<input type="radio"/>
M10H	<input type="radio"/>	<input type="radio"/>	<input type="radio"/>	<input type="radio"/>
M20	<input type="radio"/>	<input type="radio"/>	<input type="radio"/>	<input type="radio"/>
N20	<input type="radio"/>	<input type="radio"/>	<input type="radio"/>	<input type="radio"/>
N33F	<input type="radio"/>	<input type="radio"/>	<input type="radio"/>	<input type="radio"/>
N40	-	<input type="radio"/>	<input type="radio"/>	<input type="radio"/>
N61	-	<input type="radio"/>	<input type="radio"/>	<input type="radio"/>
N80	<input type="radio"/>	<input type="radio"/>	<input type="radio"/>	<input type="radio"/>
N100	<input type="radio"/>	<input type="radio"/>	<input type="radio"/>	<input type="radio"/>
N200	<input type="radio"/>	<input type="radio"/>	<input type="radio"/>	<input type="radio"/>
L400	<input type="radio"/>	<input type="radio"/>	-	-

o in Normalausführung approbiert / Approbation nicht erforderlich CE x zur Approbation eingereicht  
 - bisher nicht zur Approbation vorgesehen

Schütze, Motorstarter

Leistungsschalter

Motorschutzschalter

Schalter

AC-Hauptschalter

DC-Lasttrennschalter

Befehls- und Meldegeräte

Vertretungen, Bezugsquellen

## Technische Informationen

### Schutzarten von Gehäusen nach IEC60947-1

Die Bezeichnung der Schutzart erfolgt durch die Kennbuchstaben IP und zwei nachfolgenden Ziffern (Kennziffern). Die 1. Kennziffer gibt die Schutzart des Gerätes in Gehäusen gegen Berühren aktiver oder beweglicher Teile, sowie gegen das Eindringen von Fremdkörpern an. Die 2. Kennziffer gibt die Schutzart für Geräte in Gehäusen gegen schädliches Eindringen von Wasser an.

1. Ziffer	Kurzbeschreibung	Festlegung
1	Schutz gegen feste Fremdkörper größer als 50 mm	Schutz gegen feste Fremdkörper mit einem Durchmesser größer als 50 mm und gegen Berührung aktiver Teile durch einen großflächigen festen Fremdkörper wie eine Hand (aber nicht gegen absichtliche Berührung).
2L	Schutz gegen feste Fremdkörper größer als 12,5 mm und den Prüffinger	Schutz gegen feste Fremdkörper mit einem Durchmesser größer als 12,5 mm und gegen Berührung aktiver und bewegter Teile gegen Berührung mit dem Prüffinger durch oder ähnliche Körper, die nicht länger als 80 mm sind.
3	Schutz gegen feste Fremdkörper größer als 2,5 mm	Schutz gegen feste Fremdkörper mit einem Durchmesser oder einer Dicke größer als 2,5 mm.
4	Schutz gegen feste Fremdkörper größer als 1 mm	Schutz gegen feste Fremdkörper mit einem Durchmesser oder einer Dicke größer als 1 mm.
5	Schutz gegen Staub	Begrenzter Schutz gegen das Eindringen von Staub. Die eingedrungene Menge und der Ort der Ablagerung beeinflusst nicht die Betriebsfähigkeit des Gerätes.
6	Staubdicht	Kein Eindringen von Staub.

2. Ziffer	Kurzbeschreibung	Festlegung
1	Tropfwassergeschützt	Tropfwasser (senkrecht fallende Tropfen) darf keine schädlichen Auswirkungen haben.
2	Tropfwassergeschützt bei Schrägstellung des Gerätes bis zu 15°	Senkrecht tropfendes Wasser darf keine schädlichen Auswirkungen haben, wenn das Gerät in jeder Richtung in einem Winkel bis zu 15° gegen seine Normallage schräggestellt wird.
3	Sprühwassergeschützt	Sprühwasser aus einem Winkel bis zu 60° von der Senkrechten darf keine schädlichen Auswirkungen haben.
4	Spritzwassergeschützt	Wasser, das aus jeder beliebigen Richtung auf das Gehäuse spritzt, darf keine schädlichen Auswirkungen haben.
5	Strahlwassergeschützt	Wasser, mittels einer Düse aus jeder beliebigen Richtung auf das Gehäuse gespritzt, darf keine schädlichen Auswirkungen haben.
6	Geschützt bei Überflutung	Überflutendes oder Strahlwasser mit hohem Druck darf nicht in schädlicher Menge in das Gehäuse eindringen.
7	Geschützt bei Eintauchen	Bei Eintauchen des Gehäuses in Wasser mit einem bestimmten Druck für eine bestimmte Zeit darf das Wasser nicht in schädlicher Menge in das Gehäuse eindringen.
8	Geschützt bei Untertauchen	Kein Eindringen von Wasser.

### Klimafestigkeit IEC60068

Offene Geräte sind klimafest im Konstantklima gemäß IEC60068-2-3 (feuchte Wärme konstant mit 40°C Umgebungstemperatur und 90 - 95% Luftfeuchtigkeit).

Gekapselte Geräte sind klimafest im Wechselklima gemäß IEC60068-2-30 (feuchte Wärme, zyklisch mit 24 Stunden Zyklus zwischen den Klimata 25°C Umgebungstemperatur, 95 - 100% Luftfeuchtigkeit und 40°C Umgebungstemperatur, 90 - 96% Luftfeuchtigkeit mit Betauen während der Aufheizzeit).

Alle Werte gelten bis zu einer Seehöhe von maximal 2000m über Normalnull.

### Kurzschlußschutz

Zum Schutz gegen Kurzschlüsse müssen den Schaltern Schutzrichtungen vorgeschaltet werden.

Nach einem Kurzschluß müssen die Geräte vor Wiederinbetriebnahme auf ordnungsgemäße Funktion geprüft werden.

Vor dem Arbeiten am Gerät Spannung abschalten und gegen Wiedereinschalten sichern!

### Zulässige Einbaulage von Schaltern















Keine Einschränkung

### Zulässige Umgebungstemperatur

Betrieb	offen °C	-40 bis +60
	gekapselt °C	-40 bis +40
Lagerung	°C	-50 bis +90

# Technische Informationen

## Klemmenanschlußschrauben

Geräte Typ	Anschlußart Schraube mit Klemm- scheibe	Schraube mit Zugbügel	2 Schrauben	Schraube m. Mutter	Schraubendreher	Anzugsdrehmoment	
						Nm	lb. inch
<b>Nockenschalter</b>							
M4H..	M2,5	-	-	-	 Pz1	0,6	5
M10	M3	-	-	-	 Pz2	0,6 - 1,2	5 - 11
M10H	M3,5	-	-	-	 Pz2	0,8 - 1,4	7 - 12
M20, N20, N33F	M4	-	-	-	 Pz2	1,2 - 1,8	11 - 16
N40	M5	-	-	-	 Pz2	2,5 - 3	22 - 26
N61, N80	-	-	2 x M5	-	 Pz2	2,5 - 3	22 - 26
N100	-	-	2 x M6	-	 Pz3	3,5 - 4,5	31 - 40
N200	-	-	-	M10		10	88
L100	-	-	2 x M5	-	 Pz2	2,5 - 3	22 - 26
L160	-	-	-	M8		4 - 6,5	35 - 57
L400	-	-	-	M12		16	140
L600	-	-	-	M16		24	210
L800	-	-	-	M16		24	210
L1200	-	-	-	M16		24	210

Schütze, Motorstarter

Leistungsschalter

Motorschutzschalter

Schalter

AC-Hauptschalter

DC-Lasttrennschalter

Befehls- und Meldegeräte

Vertretungen, Bezugsquellen

Typ	Nennwerte			Schutzart von vorne im eingebauten Zustand				Bauformen			
	Nennbetriebsstrom Therm. $I_{th}$ A	AC21 A	bei $U_e$ V	Motor AC3 3~400V kW	AC23 3~400V A		kW	Schild mm	Einbau M10H, M20 IP65 IP40	Zentralbefestigung $\varnothing 22,5$ mm mit Schild IP65	ohne Schild IP65
<b>M4H</b>	10	<b>10</b>	440	2,2	6	3	30 <sup>□</sup>	M4H E ● ◆	M4H Z ● ◆	M4H ZO ● ◆	-
<b>M10H</b>	20	<b>20</b>	690	5,5	16	7,5	48 <sup>□</sup>	M10H E ● ◆	M10H Z ● ◆	M10H ZO ● ◆	-
<b>M10</b>	20	<b>20</b>	440	5,5	16	7,5	48 <sup>□</sup>	-	-	-	M10 UP ● ◆
<b>M20</b>	32	<b>32</b>	690	11	30	15	48 <sup>□</sup>	M20 E ● ◆	M20 Z ● ◆	M20 ZO ● ◆	-
<b>N20</b>	32	<b>32</b>	690	11	30	15	64 <sup>□</sup>	N20 E ● ◆	-	-	-
<b>N33F</b>	50	<b>50</b>	690	15	45	22	64 <sup>□</sup>	N33F E ● ◆	N33F Z ● ◆	-	-
<b>N40</b>	63	<b>63</b>	690	15	45	22	88 <sup>□</sup>	N40 E ● ◆	-	-	-
<b>N61</b>	90	<b>85</b>	690	25	60	30	88 <sup>□</sup>	N61 E ● ◆	-	-	-
<b>N80</b>	115	<b>115</b>	690	30	85	45	88 <sup>□</sup>	N80 E ● ◆	-	-	-
<b>L100</b>	<b>125</b>	<b>125</b>	690	15	45	22	88 <sup>□</sup>	L100 E ● ◆	-	-	-
<b>L160</b>	<b>180</b>	<b>180</b>	690	25	60	30	88 <sup>□</sup>	L160 E ● ◆	-	-	-
<b>N100</b>	150	<b>150</b>	690	40	110	55	132 <sup>□</sup>	N100 E ● ◆	-	-	-
<b>N200</b>	250	<b>250</b>	690	70	140	70	132 <sup>□</sup>	N200 E ● ◆	-	-	-
<b>L400</b>	<b>400</b>	<b>400</b>	690	70	140	70	132 <sup>□</sup>	L400 E ● ◆	-	-	-
<b>L600</b>	<b>600</b>	<b>400</b>	690	70	140	70	132 <sup>□</sup>	L600 E ● ◆	-	-	-
<b>L800</b>	<b>800</b>	<b>400</b>	690	70	140	70	132 <sup>□</sup>	L800 E ● ◆	-	-	-
<b>L1200</b>	<b>1200</b>	<b>400</b>	690	70	140	70	132 <sup>□</sup>	L1200 E ● ◆	-	-	-

### Nockenschalter 10 - 250A

Nockenschalter sind für praktisch jeden gewünschten Anwendungszweck einsetzbar und können z. B. als Motorschalter, Hauptschalter, Steuerschalter und Instrumentenschalter verwendet werden. Über die in der Liste angeführten Schaltprogramme hinaus kann eine praktisch unbegrenzte Zahl von Sonderschaltprogrammen verwirklicht werden.

### Lastschalter L.. 125 - 1200A

Lastschalter gelangen vorwiegend dort zur Anwendung, wo ohmsche oder schwach induktive Verbraucher ein- und ausgeschaltet werden sollen oder wo ohne Last geschaltet wird. Lastschalter werden durch Parallelschaltung von jeweils zwei oder mehr Kontakten der Nockenschalter hergestellt. Bei bauseits durchgeführtem Berührungsschutz der Netzklemmen können Lastschalter L.. auch als Hauptschalter verwendet werden.

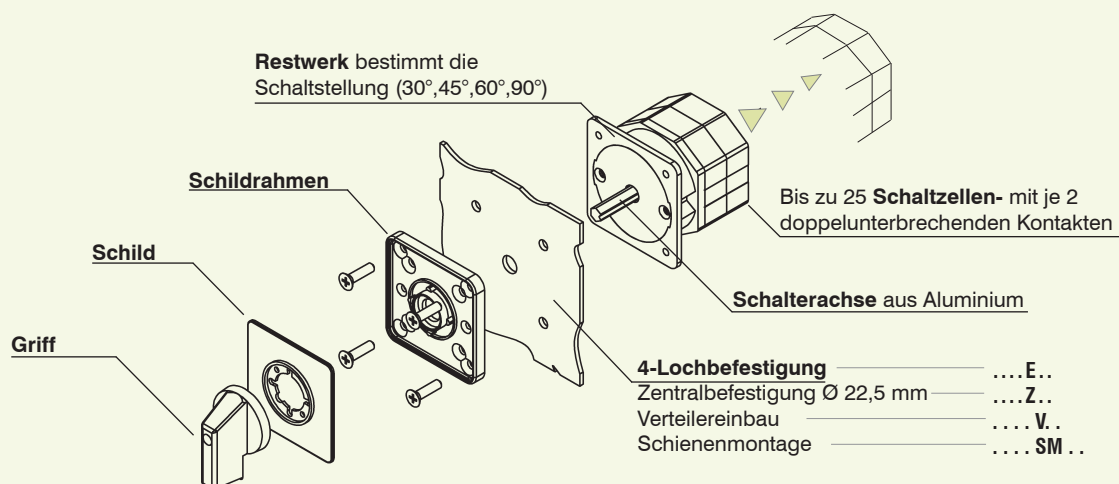

Bauformen Verteilereinbau IP40	Schienen- befestigung IP40	Reiheneinbau IP40	Preßstoffgekapselt ..P.. IP40 ..PF.. IP65	liegend, IP65	Motorschalter- gehäuse IP65	Klemmkasten- einbau IP65	Gußgekapselt ..G.. IP40 ..GF.. IP65
M10H V ♦	M10H SM ♦	M10H SMA ♦	-	-	M10H PM ♦	-	-
-	-	-	M10 P(F) ♦♦	-	-	M10 KE ♦♦	-
M20 V ♦	M20 SM ♦	M20 SMA ♦	-	-	-	-	-
N20 V ♦♦	N20 SM ♦♦	-	N20 P(F) ♦♦	-	N20 PM ♦♦	N20 KE ♦♦	N20 G(F) ♦♦
N33F V ♦♦	N33F SM ♦♦	-	N33F P(F) ♦♦	-	N33F PM ♦♦	N33F KE ♦♦	-
N40 V ♦♦	-	-	N40 P(F) ♦♦	N40 PLF ♦♦	-	-	-
N61 V ♦♦	-	-	N60 P(F) ♦♦	N61 PLF ♦♦	-	-	-
N80 V ♦♦	-	-	N80 P(F) ♦♦	N80 PLF ♦♦	-	-	-
L100 V ♦♦	-	-	-	-	-	-	-
L160 V ♦♦	-	-	-	-	-	-	-
N100 V ♦♦	-	-	N100 PF ♦♦	-	-	-	-
N200 V ♦♦	-	-	N200 PF ♦♦	-	-	-	-
L400 V ♦♦	-	-	-	-	-	-	-
L600 V ♦♦	-	-	-	-	-	-	-
L800 V ♦♦	-	-	-	-	-	-	-
L1200 V ♦♦	-	-	-	-	-	-	-

### Bestellanleitung

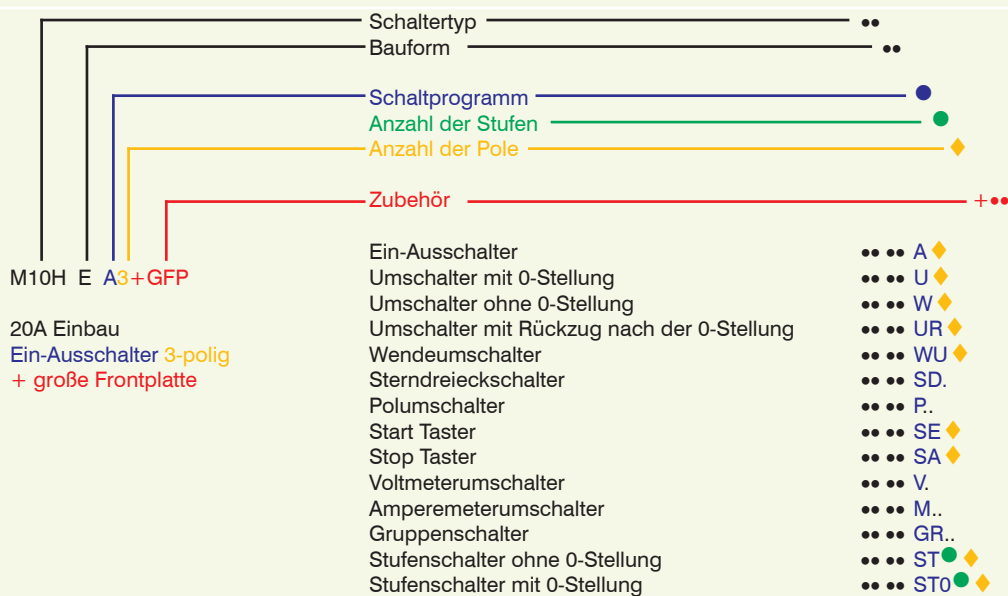



## Einbauformen (Paneelmontage)

Schalter der angeführten Einbau-Bauformen haben von vorne Schutzart IP40 und sind bis N33F mindestens handrücksicher. Bei Verwendung einer Wellendichtung (Zusatz +WD) erhöht sich die Schutzart von vorne auf IP54. Durch Verwendung einer Feuchtraum-Schutzkappe (Zusatz +FR) erhöht sich die Schutzart von hinten auf IP54. Die Schalter werden in Normalausführung mit quadratischem Frontschild und schwarzem Instrumentengriff geliefert. Die Schalter der Bauform E können teilweise auch von vorne montiert werden.

Die Anschlußklemmen der Schalter sind in Normalausführung links und rechts angeordnet, bei Typ M10H oben und unten. Durch um 90° verdreht eingesetztem Griffesatz kann nachträglich die Lage der Anschlußklemmen geändert werden.

**Maße** siehe Seite 262



Beschreibung	Typen- zusatz	Mögliche Schaltergrößen					
		M10H	M20	N20 N33F	N40 N61 N80	N100 N200	L...
<b>Einbau</b> Für Einbau in Schalttafeln, Maschinen und Geräten. Bei Wandstärken über 5mm ist eine verlängerte Schalterwelle (Zusatz +VW) erforderlich. Schutzart von vorne M10H, M20 IP65 Sonstige IP40	<b>E</b>	X	X	X	X	X	X
<b>Zentralbefestigung 22,5mm</b> für genormte Bohrungen Ø22,5mm für Wandstärken von 1-4mm. Schutzart von vorne IP65 Montageschlüssel J7049 erforderlich	<b>Z</b>	X	X	X <sup>2)</sup>	-	-	-
<b>Zentralbefestigung ohne Deckschild</b> für genormte Bohrungen Ø22,5mm für Wandstärken von 1-4mm. mit schwarzem Knebelgriff Schutzart von vorne IP65 Montageschlüssel J7049 erforderlich	<b>ZO</b>	X	X	-	-	-	-
<b>Unterputzschalter</b> Schalter mit weißem Instrumentengriff, weißer Frontplatte mit schwarzer Beschriftung für Montage in UP-Dosen 65mm und Verwendung von Unitasplatte. Lieferung mit Unterputzdose: Zusatz +UP Maximale Anzahl Schaltzellen bei M10 UP-Dose 45mm tief    2 UP-Dose 65mm tief    4	<b>UP</b>	X <sup>1)</sup>	-	-	-	-	-





1) Schalter werden mit dem Schalter-Typ M10 geliefert.

2) Nur für N33F, max. 3 Pole und 3 Schaltzellen

## Verteilerformen (Bodenmontage)

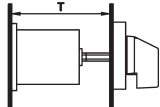
Schalter der angeführten Verteiler-Bauformen haben von vorne Schutzart IP40 und von hinten IP00. Bei Verwendung einer Wellendichtung (Zusatz +WD) erhöht sich die Schutzart von vorne auf IP54. Die Schalter werden in Normalausführung mit quadratischem Frontschild und schwarzem Instrumentengriff geliefert (SMA: grauer Knebelgriff). Für Schaltschränke mit schwenkbaren Türen sind Türkupplungen empfehlenswert.

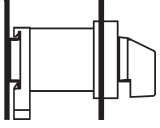
Die Anschlußklemmen der Schalter sind in Normalausführung links und rechts angeordnet, bei Typ M10H sowie allen Schaltern der Bauform SMA jedoch oben und unten. Durch um 90° verdreht eingesetztem Griffesatz kann nachträglich die Lage der Anschlußklemmen geändert werden. **Maße** siehe Seite 263

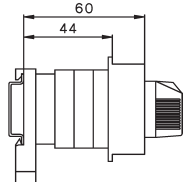
Beschreibung	Typen-zusatz	Mögliche Schaltergrößen					
		M10H	M20	N20 N33F	N40 N61 N80	N100 N200	L...
 <p><b>Verteilereinbau</b> Für Schraubbefestigung auf Rückwand oder Boden von Verteilerkästen oder Geräten mit abnehmbarem Deckel. Zusätzlich ist die Angabe der Einbautiefe, das ist der Abstand zwischen der Befestigungsebene des Schalters und der Innenkante der Tür, (Maß T), notwendig.</p>  <p>Türkupplungen siehe Seite 250</p>	<b>V ... +T/...</b>	X	X	X	X	X	X
 <p><b>Schiennenmontage</b> Schalter mit quadratischem Deckschild für Schnappbefestigung auf Normschiene DIN EN 50022. Zusätzlich ist die Angabe der Einbautiefe, das ist der Abstand zwischen Oberkante der Schiene und der Innenkante der Tür, (Maß T), notwendig.</p>  <p>Türkupplungen siehe Seite 250</p>	<b>SM ... +T/...</b>	X	X	X	-	-	-
 <p><b>Reiheneinbau</b> Schalter für Schnappbefestigung auf Normschiene DIN EN 50022, mit Installationsabdeckung für Normausschnitt 45mm und Knebelgriff. Anschlüsse oben und unten. Schalter der Type M10H SMA .. mit 1-3 Schaltzellen M20 SMA .. mit 1 oder 2 Schaltzellen haben nachfolgende Einbaumaße</p>  <p>weitere Maße siehe Seite 263</p>	<b>SMA</b>	X	X	-	-	-	-

## Preßstoffgekapselte Schalter

Die Schalter haben ein bruchsicheres Preßstoff-Gehäuse und sind für Wandmontage oder Anbau an Maschinen geeignet. Die Schalter werden in Normalausführung in hellgrauem Gehäuse mit quadratischem Frontschild, schwarzer Schrift auf silbrigem Hintergrund und schwarzem Instrumentengriff geliefert. Bei vielen Gehäusen sind andere Gehäusefarben oder Kombinationen möglich. Die Anbringung eines rechteckigen Zusatzschildes ist nicht möglich. Im Gehäuseunterteil sind 4 Öffnungen für Kabelverschraubungen vorgesehen (siehe Maßzeichnungen). In allen Preßstoffgehäusen können zwei miteinander verbundene, isolierte Klemmen für Schutzleiteranschluß (Zusatz +PE) angeordnet werden. Weiters können 1 oder 2 Signallampen (Zusatz +SL..) eingebaut werden.

**Maße** siehe Seite 264

## Gußgekapselte Schalter

Die Schalter im Gußgehäuse sind für Wandmontage oder Anbau an Maschinen für rauheren Betrieb geeignet. In Normalausführung werden die Schalter mit quadratischem Frontschild, schwarzer Schrift auf silbrigem Hintergrund und schwarzem Instrumentengriff geliefert. Die Anbringung eines rechteckigen Zusatzschildes ist nicht möglich. Im Gehäuseunterteil sind 4 Öffnungen für Kabelverschraubungen vorgesehen (siehe Maßzeichnungen). Für Anbau des gekapselten Schalters direkt auf den Klemmenraum eines Motors, kann im Boden des Schaltergehäuses eine Bohrung 35mm oder 50mm vorgesehen werden. Die Bauform PLF ersetzt die Bauformen G und GF bei den Typen N40 bis N80

**Maße** siehe Seite 265



Beschreibung	Bauform	Typen- zusatz	Mögliche Schaltergrößen							
			M10	N20	N33F	N40	N61	N80	N100	N200
<b>Preßstoffgekapselt hellgrau</b> Schutzart IP40 Maximale Anzahl Schaltzellen	<b>P</b>		X	X	X	X	X	-	-	-
			6	6	6	6	2			
<b>Preßstoffgekapselt hellgrau</b> Feuchtraumausführung Schutzart IP65 Maximale Anzahl Schaltzellen	<b>PF</b>		X	X	X	X	X	X	X	X
			6	6	6	6	5	5	4	3
<b>Preßstoffgekapselt liegend</b> Feuchtraumausführung, hellgrau Schutzart IP65 Maximale Anzahl Schaltzellen	<b>PLF</b>		-	-	-	X	X	X	-	-
			-	-	-	10	6	6		
<b>Gußgekapselt</b> Schutzart IP40 Maximale Anzahl Schaltzellen	<b>G</b>		-	X	-	-	-	-	-	-
			-	6						
<b>Gußgekapselt</b> Feuchtraumausführung Schutzart IP65 Maximale Anzahl Schaltzellen	<b>GF</b>		-	X	-	-	-	-	-	-
			-	6	-					
<b>Klemmkasteneinbau</b> Schutzart IP65 Diese Schalter werden von vorne auf einen Klemmenkasten montiert, wobei die Schaltzellen durch eine Bohrung in den Klemmenkasten hineinragen. Maximale Anzahl Schaltzellen	<b>KE</b>		X	X	X	-	-	-	-	-
			12	12	12					
<b>Preßstoff-Motorschalter-Gehäuse</b> Feuchtraumausführung Schutzart IP65 Maximale Anzahl Schaltzellen	<b>PM</b>		-	X	-	-	-	-	-	-
				6						

## Schaltprogramme

Beschreibung	Anschlußbild	Schaltwinkel	Schaltzellen ↓ Schildgröße ↓ AC21	Typ	Bauformen E. Z. V. SMA. P. G. ↓ ↓ ↓ ↓ ↓ ↓	Schalt- programm	Schild
<b>Ein-Aus-Schalter A</b>							
<b>1-polig</b>		60°	1	48 □ 20A 32A	<b>M10H</b> . x x x x x <sup>1)</sup> - . <b>A1</b> <b>M20</b> . x x x x - - . <b>A1</b>		
				64 □ 32A 50A	<b>N20</b> . x - x - x x . <b>A1</b> <b>N33F</b> . x x x - x - . <b>A1</b>		
				88 □ 63A 90A 115A	<b>N40</b> . x - x - x - . <b>A1</b> <b>N61</b> . x - x - x - . <b>A1</b> <b>N80</b> . x - x - - - . <b>A1</b>		
				132 □ 150A 250A	<b>N100</b> . x - x - - - . <b>A1</b> <b>N200</b> . x - x - - - . <b>A1</b>		
<b>2-polig</b>		60°	1	48 □ 20A 32A	<b>M10H</b> . x x x x x <sup>1)</sup> - . <b>A2</b> <b>M20</b> . x x x x - - . <b>A2</b>		
				64 □ 32A 50A	<b>N20</b> . x - x - x x . <b>A2</b> <b>N33F</b> . x x x - x - . <b>A2</b>		
				88 □ 63A 90A 115A	<b>N40</b> . x - x - x - . <b>A2</b> <b>N61</b> . x - x - x - . <b>A2</b> <b>N80</b> . x - x - - - . <b>A2</b>		
				132 □ 150A 250A	<b>N100</b> . x - x - - - . <b>A2</b> <b>N200</b> . x - x - - - . <b>A2</b>		
<b>3-polig</b>		60°	2	48 □ 20A 32A	<b>M10H</b> . x x x x x <sup>1)</sup> - . <b>A3</b> <b>M20</b> . x x x x - - . <b>A3</b>		
				64 □ 32A 50A	<b>N20</b> . x - x - x x . <b>A3</b> <b>N33F</b> . x x x - x - . <b>A3</b>		
				88 □ 63A 90A 115A	<b>N40</b> . x - x - x - . <b>A3</b> <b>N61</b> . x - x - x - . <b>A3</b> <b>N80</b> . x - x - - - . <b>A3</b>		
				132 □ 150A 250A	<b>N100</b> . x - x - - - . <b>A3</b> <b>N200</b> . x - x - - - . <b>A3</b>		
<b>4-polig 4. Pol schließt vor- eilend</b>		60°	2	48 □ 20A 32A	<b>M10H</b> . x x x x x <sup>1)</sup> - . <b>A4</b> <b>M20</b> . x x x x - - . <b>A4</b>		
				64 □ 32A 50A	<b>N20</b> . x - x - x x . <b>A4</b> <b>N33F</b> . x - x - x - . <b>A4</b>		
				88 □ 63A 90A 115A	<b>N40</b> . x - x - x - . <b>A4</b> <b>N61</b> . x - x - x - . <b>A4</b> <b>N80</b> . x - x - - - . <b>A4</b>		
				132 □ 150A 250A	<b>N100</b> . x - x - - - . <b>A4</b> <b>N200</b> . x - x - - - . <b>A4</b>		
<b>6-polig</b>		60°	3	48 □ 20A 32A	<b>M10H</b> . x x x x x <sup>1)</sup> - . <b>A6</b> <b>M20</b> . x x x x - - . <b>A6</b>		
				64 □ 32A 50A	<b>N20</b> . x - x - x x . <b>A6</b> <b>N33F</b> . x - x - x - . <b>A6</b>		
				88 □ 63A 90A 115A	<b>N40</b> . x - x - x - . <b>A6</b> <b>N61</b> . x - x - x - . <b>A6</b> <b>N80</b> . x - x - - - . <b>A6</b>		
				132 □ 150A 250A	<b>N100</b> . x - x - - - . <b>A6</b> <b>N200</b> . x - x - - - . <b>A6</b>		

**Bestellbeispiel:** AC21 250A Einbau Ein-Aus-Schalter 6-polig Schild OFF - ON **N200 E A6 +003**

1) Preßstoffgekapselte Schalter werden mit dem Schalter-Typ M10 geliefert.

## Schaltprogramme

Beschreibung	Anschlußbild	Schaltwinkel	Schaltzellen ↓ Schildgröße ↓ AC21	Typ	Bauformen E. Z. V. SMA. P. G. ↓ ↓ ↓ ↓ ↓ ↓	Schalt- pro- gramm	Schild
<b>Umschalter mit Nullstellung U</b>							
<b>1-polig</b>		60°	1 48 □ 20A 32A	<b>M10H .</b> <b>M20 .</b>	x x x x x <sup>1)</sup> x x x x - -	. U1 . U1	
			64 □ 32A 50A	<b>N20 .</b> <b>N33F .</b>	x - x - x x x x x - x -	. U1 . U1	
			88 □ 63A 90A 115A	<b>N40 .</b> <b>N61 .</b> <b>N80 .</b>	x - x - x - x - x - x - x - x - - -	. U1 . U1 . U1	<b>+007</b> 
			132 □ 150A 250A	<b>N100 .</b> <b>N200 .</b>	x - x - - - x - x - - -	. U1 . U1	
<b>2-polig</b>		60°	2 48 □ 20A 32A	<b>M10H .</b> <b>M20 .</b>	x x x x x <sup>1)</sup> - x x x x - -	. U2 . U2	
			64 □ 32A 50A	<b>N20 .</b> <b>N33F .</b>	x - x - x x x x x - x -	. U2 . U2	
			88 □ 63A 90A 115A	<b>N40 .</b> <b>N61 .</b> <b>N80 .</b>	x - x - x - x - x - x - x - x - - -	. U2 . U2 . U2	<b>+007</b> 
			132 □ 150A 250A	<b>N100 .</b> <b>N200 .</b>	x - x - - - x - x - - -	. U2 . U2	
<b>3-polig</b>		60°	3 48 □ 20A 32A	<b>M10H .</b> <b>M20 .</b>	x x x x x <sup>1)</sup> - x x x x - -	. U3 . U3	
			64 □ 32A 50A	<b>N20 .</b> <b>N33F .</b>	x - x - x x x x x - x -	. U3 . U3	
			88 □ 63A 90A 115A	<b>N40 .</b> <b>N61 .</b> <b>N80 .</b>	x - x - x - x - x - x - x - x - - -	. U3 . U3 . U3	<b>+007</b> 
			132 □ 150A 250A	<b>N100 .</b> <b>N200 .</b>	x - x - - - x - x - - -	. U3 . U3	
<b>4-polig</b> <b>4. Pol schließt vor-</b> <b>eilend</b>		60°	4 48 □ 20A 32A	<b>M10H .</b> <b>M20 .</b>	x x x x x <sup>1)</sup> - x x x x - -	. U4 . U4	
			64 □ 32A 50A	<b>N20 .</b> <b>N33F .</b>	x - x - x x x - x - x -	. U4 . U4	
			88 □ 63A 90A 115A	<b>N40 .</b> <b>N61 .</b> <b>N80 .</b>	x - x - x - x - x - x - x - x - - -	. U4 . U4 . U4	<b>+007</b> 
			132 □ 150A 250A	<b>N100 .</b> <b>N200 .</b>	x - x - - x x - x - - x	. U4 . U4	
<b>6-polig</b>		60°	6 48 □ 20A 32A	<b>M10H .</b> <b>M20 .</b>	x x x - x <sup>1)</sup> - x x x - - -	. U6 . U6	
			64 □ 32A 50A	<b>N20 .</b> <b>N33F .</b>	x - x - x x x - x - x -	. U6 . U6	
			88 □ 63A 90A 115A	<b>N40 .</b> <b>N61 .</b> <b>N80 .</b>	x - x - x - x - x - x - x - x - - -	. U6 . U6 . U6	<b>+007</b> 
			132 □ 150A 250A	<b>N100 .</b> <b>N200 .</b>	x - x - - - x - x - - -	. U6 . U6	

**Bestellbeispiel:** AC21 250A Einbau Umschalter 6-polig Schild 1 - OFF - 2

**N200 E U6+007**

1) Preßstoffgekapselfe Schalter werden mit dem Schalter-Typ M10 geliefert.

## Schaltprogramme

Beschreibung	Anschlußbild	Schaltwinkel	Schaltzellen ↓ Schildgröße ↓ AC21	Typ	Bauformen E. Z. V. SMA. P. G. ↓ ↓ ↓ ↓ ↓	Schalt- programm	Schild
<b>Umschalter ohne Nullstellung W</b>							
<b>1-polig</b>		60°	1	48 □ 20A	M10H . x x x x x <sup>1)</sup> - . W1 M20 . x x x x - - . W1		
				64 □ 32A	N20 . x - x - x x . W1 N33F . x x x - x - . W1		
				88 □ 63A	N40 . x - x - x - . W1 N61 . x - x - x - . W1 N80 . x - x - - - . W1		
				90A			
				115A			
132 □ 150A	N100 . x - x - - - . W1 N200 . x - x - - - . W1	250A					
<b>2-polig</b>		60°	2	48 □ 20A	M10H . x x x x x <sup>1)</sup> - . W2 M20 . x x x x - - . W2		
				64 □ 32A	N20 . x - x - x x . W2 N33F . x x x - x - . W2		
				88 □ 63A	N40 . x - x - x - . W2 N61 . x - x - x - . W2 N80 . x - x - - - . W2		
				90A			
				115A			
132 □ 150A	N100 . x - x - - - . W2 N200 . x - x - - - . W2	250A					
<b>3-polig</b>		60°	3	48 □ 20A	M10H . x x x x x <sup>1)</sup> - . W3 M20 . x x x x - - . W3		
				64 □ 32A	N20 . x - x - x x . W3 N33F . x x x - x - . W3		
				88 □ 63A	N40 . x - x - x - . W3 N61 . x - x - x - . W3 N80 . x - x - - - . W3		
				90A			
				115A			
132 □ 150A	N100 . x - x - - - . W3 N200 . x - x - - - . W3	250A					
<b>4-polig 4. Pol schließt vor- eilend</b>		60°	4	48 □ 20A	M10H . x x x x x <sup>1)</sup> - . W4 M20 . x x x x - - . W4		
				64 □ 32A	N20 . x - x - x x . W4 N33F . x - x - x - . W4		
				88 □ 63A	N40 . x - x - x - . W4 N61 . x - x - x - . W4 N80 . x - x - - - . W4		
				90A			
				115A			
132 □ 150A	N100 . x - x - - - . W4 N200 . x - x - - - . W4	250A					
<b>6-polig</b>		60°	6	48 □ 20A	M10H . x x x - x <sup>1)</sup> - . W6 M20 . x x x - - - . W6		
				64 □ 32A	N20 . x - x - x x . W6 N33F . x - x - x - . W6		
				88 □ 63A	N40 . x - x - x - . W6 N61 . x - x - x - . W6 N80 . x - x - - - . W6		
				90A			
				115A			
132 □ 150A	N100 . x - x - - - . W6 N200 . x - x - - - . W6	250A					

**Bestellbeispiel:** AC21 250A Einbau Umschalter ohne Nullstellung 6-polig

**N200 E W6**

1) Preßstoffgekapselte Schalter werden mit dem Schalter-Typ M10 geliefert.

## Schaltprogramme

Beschreibung	Anschlußbild	Schaltwinkel	Schaltzellen ↓ Schildgröße ↓ AC21	Typ	Bauformen E. Z. V. SMA. P. G. ↓ ↓ ↓ ↓ ↓ ↓	Schalt- pro- gramm	Schild
<b>Wendeumschalter WU</b>							
2-polig		60°	2	48 □ 20A	M10H . x x x x x <sup>1)</sup> - . WU2	. WU2	
				32A	M20 . x x x x - - . WU2		
				64 □ 32A	N20 . x - x - x x . WU2		
				50A	N33F . x x x - x - . WU2		
				88 □ 63A	N40 . x - x - x - . WU2		
90A	N61 . x - x - x - . WU2						
115A	N80 . x - x - - - . WU2						
132 □ 150A	N100 . x - x - - - . WU2						
250A	N200 . x - x - - - . WU2						
2-polig ohne Nullstellung		60°	2	48 □ 20A	M10H . x x x x x <sup>1)</sup> - . WK2	. WK2	
				32A	M20 . x x x x - - . WK2		
				64 □ 32A	N20 . x - x - x x . WK2		
				50A	N33F . x x x - x - . WK2		
				88 □ 63A	N40 . x x - - x - . WK2		
90A	N61 . x - x - x - . WK2						
115A	N80 . x - x - - - . WK2						
132 □ 150A	N100 . x - x - - - . WK2						
250A	N200 . x - x - - - . WK2						
2-poliger Wendeswitcher mit beidseitigem Rückzug		30°	2	48 □ 20A	M10H . x x x x x <sup>1)</sup> - . WU2R2	. WU2R2	
				32A	M20 . x x x x - - . WU2R2		
				64 □ 32A	N20 . x - x - x x . WU2R2		
50A	N33F . x x x - x - . WU2R2						
88 □ 63A	N40 . x - x - x x . WU2R2						
2-poliger Wendeswitcher Stellung 1 gerastet Stellung 2 m. Rückzug		60°+30°	2	48 □ 20A	M10H . x x x x x <sup>1)</sup> - . WU2R1	. WU2R1	
				32A	M20 . x x x x - - . WU2R1		
				64 □ 32A	N20 . x - x - x x . WU2R1		
				50A	N33F . x x x - x - . WU2R1		
88 □ 63A	N40 . x - x - x - . WU2R1						
3-polig		60°	3	48 □ 20A	M10H . x x x x x <sup>1)</sup> - . WU3	. WU3	
				32A	M20 . x x x x - - . WU3		
				64 □ 32A	N20 . x - x - x x . WU3		
				50A	N33F . x x x - x - . WU3		
				88 □ 63A	N40 . x - x - x - . WU3		
90A	N61 . x - x - x - . WU3						
115A	N80 . x - x - - - . WU3						
132 □ 150A	N100 . x - x - - - . WU3						
250A	N200 . x - x - - - . WU3						
3-poliger Wendeswitcher mit beidseitigem Rückzug		30°	3	48 □ 20A	M10H . x x x x x <sup>1)</sup> - . WU3R2	. WU3R2	
				32A	M20 . x x x x - - . WU3R2		
				64 □ 32A	N20 . x - x - x x . WU3R2		
50A	N33F . x x x - x - . WU3R2						
88 □ 63A	N40 . x - x x - . WU3R2						
3-poliger Wendeswitcher Stellung 1 gerastet Stellung 2 m. Rückzug		60°+30°	3	48 □ 20A	M10H . x x x x x <sup>1)</sup> - . WU3R1	. WU3R1	
				32A	M20 . x x x x - - . WU3R1		
				64 □ 32A	N20 . x - x - x x . WU3R1		
				50A	N33F . x x x - x - . WU3R1		
88 □ 63A	N40 . x - x - x - . WU3R1						

**Bestellbeispiel:** AC21 63A Verteilereinbau Wendeumschalter 3-polig, Stellung 2 mit Rückzug

**N40 V WU3R1**

1) Preßstoffgekapselte Schalter werden mit dem Schalter-Typ M10 geliefert.

# Schaltprogramme

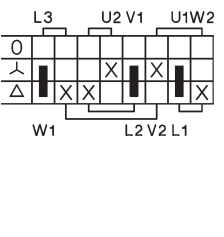
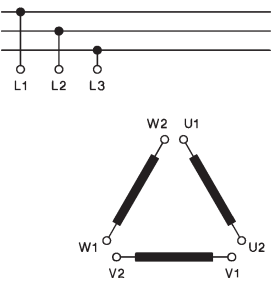
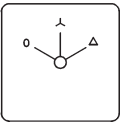
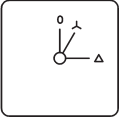
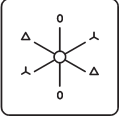
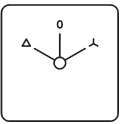
Beschreibung	Anschlußbild	Schaltwinkel	Schaltzellen ↓ Schildgröße ↓ AC21	Typ	Bauformen E. Z. V. SMA. P. G. ↓ ↓ ↓ ↓ ↓ ↓	Schaltprogramm	Schild
<b>Sterndreieckschalter SD</b>							
<b>eine Drehrichtung</b> 		60°	4	48 □ 20A 32A	M10H . x x x x x <sup>1)</sup> - . SDR M20 . x x x x - - . SD		
			64 □ 32A 50A	N20 . x - x - x x . SDR N33F . x - x - x - . SD			
			88 □ 63A 90A 115A	N40 . x - x - x - . SDR N61 . x - x - x - . SDR N80 . x - x - - - . SD			
			132 □ 150A 250A	N100 . x - x - - - . SDR N200 . x - x - - - . SD			
			<b>beide Drehrichtungen</b>				5
64 □ 32A 50A	N20 . x - x - x x . SDR N33F . x - x - x - . SDR						
88 □ 63A 90A 115A	N40 . x - x - x - . SDR N61 . x - x - x - . SDR N80 . x - x - - - . SDR						
132 □ 150A 250A	N100 . x - x - - - . SDR N200 . x - x - - - . SDR						
<b>eine Drehrichtung mit Rückzug von nach 0</b>			4	48 □ 20A 32A	M10H . x x x x x <sup>1)</sup> - . SRD M20 . x x x x - - . SRD		
64 □ 32A 50A	N20 . x - x - x x . SRD N33F . x - x - x - . SRD						
88 □ 63A 90A 115A	N40 . x - x - x - . SRD N61 . x - x - x - . SRD N80 . x - x - - - . SRD						
132 □ 150A 250A	N100 . x - x - - - . SRD N200 . x - x - - - . SRD						
<b>eine Drehrichtung mit Rundschaltung und Rückschaltsperr</b>			5	48 □ 20A 32A	M10H . x x x x x <sup>1)</sup> - . SDRU M20 . x x x x - - . SDRU		
64 □ 32A 50A	N20 . x - x - x x . SDRU N33F . x - x - x - . SDRU						
88 □ 63A 90A 115A	N40 . x - x - x - . SDRU N61 . x - x - x - . SDRU N80 . x - x - - - . SDRU						
132 □ 150A 250A	N100 . x - x - - - . SDRU N200 . x - x - - - . SDRU						
<b>Sterndreieckwalschalter</b>			4	48 □ 20A 32A	M10H . x x x x x <sup>1)</sup> - . SDU M20 . x x x x - - . SDU		
64 □ 32A 50A	N20 . x - x - x x . SDU N33F . x - x - x - . SDU						
88 □ 63A 90A 115A	N40 . x - x - x - . SDU N61 . x - x - x - . SDU N80 . x - x - - - . SDU						
132 □ 150A 250A	N100 . x - x - - - . SDU N200 . x - x - - - . SDU						

**Bestellbeispiel:** AC21 32A gußgekapselt, Sterndreieckwalschalter

**N20 G SDU**

1) Preßstoffgekapselte Schalter werden mit dem Schalter-Typ M10 geliefert.

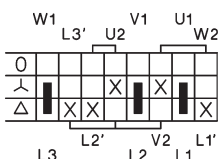
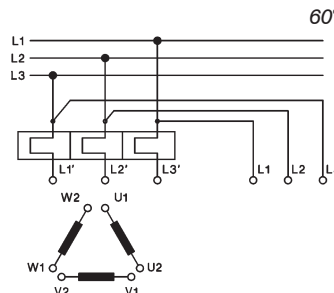
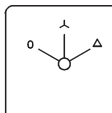
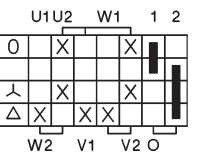
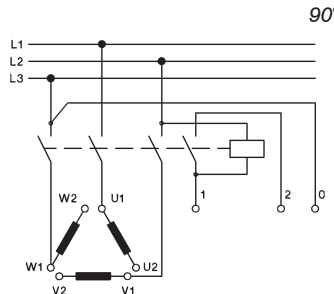
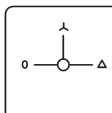
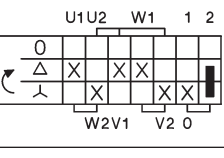
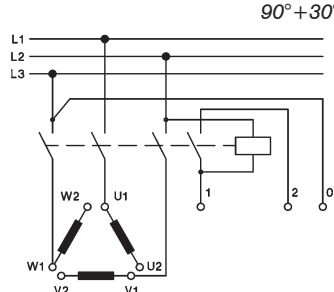
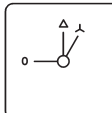
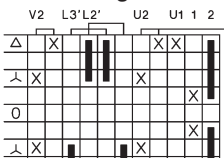
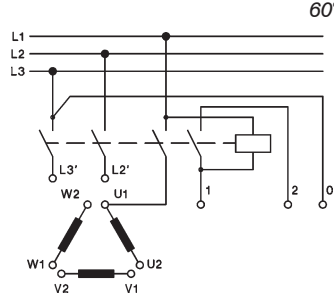
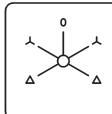
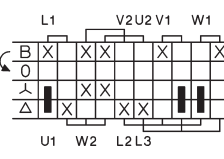
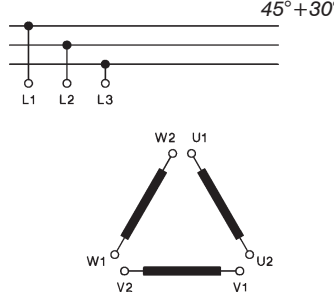
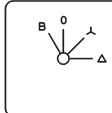

# Schaltprogramme

Beschreibung	Anschlußbild	Schaltwinkel	Schaltzellen ↓ Schildgröße ↓ AC21	Typ	Bauformen E. Z. V. SMA. P. G. ↓ ↓ ↓ ↓ ↓ ↓	Schaltprogramm	Schild
<b>Sterndreieckschalter SD</b>							
<b>mit doppelt herausgeführten Phasen für Anschluß an Motorschutzschalter</b>  		60°	4	48 □ 20A 32A	M10H . x x x x x <sup>1)</sup> - M20 . x x x x - -	. SDMO . SDMO	
				64 □ 32A 50A	N20 . x - x - x x N33F . x - x - x -	. SDMO . SDMO	
				88 □ 63A 90A 115A	N40 . x - x - x - N61 . x - x - x - N80 . x - x - - -	. SDMO . SDMO . SDMO	
				132 □ 150A 250A	N100 . x - x - - - N200 . x - x - - -	. SDMO . SDMO	
<b>mit Hilfskontakten für Schützsteuerung, ohne Netzkontakte, Nullstellungszwang bei Netzausfall</b>  		90°	4	48 □ 20A 32A	M10H . x x x x x <sup>1)</sup> - M20 . x x x x - -	. SDJ1 . SDJ1	
				64 □ 32A 50A	N20 . x - x - x x N33F . x - x - x -	. SDJ1 . SDJ1	
				88 □ 63A 90A 115A	N40 . x - x - x - N61 . x - x - x - N80 . x - x - - -	. SDJ1 . SDJ1 . SDJ1	
				132 □ 150A 250A	N100 . x - x - - - N200 . x - x - - -	. SDJ1 . SDJ1	
<b>mit Hilfskontakten für Schützsteuerung, ohne Netzkontakte, Nullstellungszwang bei Netzausfall Stellung Y m. Rückzug</b>  		90°+30°	4	48 □ 20A 32A	M10H . x x x x x <sup>1)</sup> - M20 . x x x x - -	. SDJ2 . SDJ2	
				64 □ 32A 50A	N20 . x - x - x x N33F . x - x - x -	. SDJ2 . SDJ2	
				88 □ 63A 90A 115A	N40 . x - x - x - N61 . x - x - x - N80 . x - x - - -	. SDJ2 . SDJ2 . SDJ2	
				132 □ 150A 250A	N100 . x - x - - - N200 . x - x - - -	. SDJ2 . SDJ2	
<b>Wie SDJ1 jedoch für beide Drehrichtungen</b>  		60°	7	48 □ 20A 32A	M10H . x x x - - - M20 . x x x - - -	. SDRJ1 . SDRJ1	
				64 □ 32A 50A	N20 . x - x - x x N33F . x - x - - -	. SDRJ1 . SDRJ1	
				88 □ 63A 90A 115A	N40 . x - x - x - N61 . x - x - - - N80 . x - x - - -	. SDRJ1 . SDRJ1 . SDRJ1	
				132 □ 150A 250A	N100 . x - x - - - N200 . x - x - - -	. SDRJ1 . SDRJ1	
<b>mit Bremsstellung (Gegenstrombremsung) Bremsstellung mit Rückzug</b>  		45°+30°	5	48 □ 20A 32A	M10H . x x x x x <sup>1)</sup> - M20 . x x x x - -	. SDB . SDB	
				64 □ 32A 50A	N20 . x - x - x x N33F . x - x - x -	. SDB . SDB	
				88 □ 63A 90A 115A	N40 . x - x - x - N61 . x - x - x - N80 . x - x - - -	. SDB . SDB . SDB	
				132 □ 150A 250A	N100 . x - x - - - N200 . x - x - - -	. SDB . SDB	

Bestellbeispiel: AC21 250A Einbau Sterndreieckschalter mit Bremsstellung

N200 E SDB

1) Preßstoffgekapselfte Schalter werden mit dem Schalter-Typ M10 geliefert.

# Schaltprogramme

Beschreibung	Anschlußbild	Schaltwinkel	Schaltzellen ↓ Schildgröße ↓ AC21	Typ	Bauformen E. Z. V. SMA. P. G. ↓ ↓ ↓ ↓ ↓ ↓	Schaltprogramm	Schild
<b>Hilfsphasenschalter HP</b>							
für Anlauf von Einphasenmotoren mit Hilfsphase mit Rückzug von START nach 0		30°+60°	2	48 □ 20A 32A	M10H . x x x x x <sup>1)</sup> - . HP1 M20 . x x x x - - . HP1		
			64 □ 32A 50A	N20 . x - x - x x . HP1 N33F . x - x - x - . HP1			
			88 □ 63A	N40 . x - x - x - . HP1			
für Anlauf von Einphasenmotoren mit Hilfsphase mit Rückzug von START nach 1		90°+30°	2	48 □ 20A 32A	M10H . x x x x x <sup>1)</sup> - . HP2 M20 . x x x x - - . HP2		
			64 □ 32A 50A	N20 . x - x - x x . HP2 N33F . x - x - x - . HP2			
			88 □ 63A	N40 . x - x - x - . HP2			
für Anlauf von Einphasenmotoren mit Hilfsphase beide Drehrichtungen		60°+30°	3	48 □ 20A 32A	M10H . x x x x x <sup>1)</sup> - . HPR1 M20 . x x x x - - . HPR1		
			64 □ 32A 50A	N20 . x - x - x x . HPR1 N33F . x - x - x - . HPR1			
			88 □ 63A	N40 . x - x - x - . HPR1			
wie HPR1 jedoch für Anlauf- und Betriebskondensator		60°+30°	4	48 □ 20A 32A	M10H . x x x x x <sup>1)</sup> - . HPR2 M20 . x x x x - - . HPR2		
			64 □ 32A 50A	N20 . x - x - x x . HPR2 N33F . x - x - x - . HPR2			
			88 □ 63A	N40 . x - x - x - . HPR2			

**Bestellbeispiel:** AC21 63A Einbau Hilfsphasenschalter, beide Drehrichtungen, mit Anlauf- und Betriebskondensator **N40 E HPR2**

1) Preßstoffgekapselte Schalter werden mit dem Schalter-Typ M10 geliefert.

# Schaltprogramme

Beschreibung	Anschlußbild	Schaltwinkel	Schaltzellen ↓ Schildgröße ↓ AC21	Typ	Bauformen E. Z. V. SMA. P. G. ↓ ↓ ↓ ↓ ↓ ↓	Schaltprogramm	Schild
<b>1 Dahlanderwicklung 1 Drehrichtung</b>  		60°	4	48 □ 20A 32A	M10H . x x x x x <sup>1)</sup> - M20 . x x x x - -	. P61 . P61	
			64 □ 32A 50A	N20 . x - x - x x N33F . x - x - x -	. P61 . P61		
			88 □ 63A 90A 115A	N40 . x - x - x - N61 . x - x - x - N80 . x - x - - -	. P61 . P61 . P61		
			132 □ 150A 250A	N100 . x - x - - - N200 . x - x - - -	. P61 . P61		
<b>1 Dahlanderwicklung 1 Drehrichtung</b>  		60°	4	48 □ 20A 32A	M10H . x x x x x <sup>1)</sup> - M20 . x x x x - -	. P62 . P62	
			64 □ 32A 50A	N20 . x - x - x x N33F . x - x - x -	. P62 . P62		
			88 □ 63A 90A 115A	N40 . x - x - x x N61 . x - x - x - N80 . x - x - - -	. P62 . P62 . P62		
			132 □ 150A 250A	N100 . x - x - - - N200 . x - x - - -	. P62 . P62		
<b>1 Dahlanderwicklung 2 Drehrichtungen</b>  		45°	7	48 □ 20A 32A	M10H . x x x - - - M20 . x x x - - -	. P61R . P61R	
			64 □ 32A 50A	N20 . x - x - x - N33F . x - x - - -	. P61R . P61R		
			88 □ 63A 90A 115A	N40 . x - x - x - N61 . x - x - - - N80 . x - x - - -	. P61R . P61R . P61R		
			132 □ 150A 250A	N100 . x - x - - - N200 . x - x - - -	. P61R . P61R		
<b>1 Dahlanderwicklung 1 Drehrichtung mit Rundschtaltung und Rückschaltperre</b> 		60°	5	48 □ 20A 32A	M10H . x x x x x <sup>1)</sup> - M20 . x x x x - -	. P61RU . P61RU	
			64 □ 32A 50A	N20 . x - x - x x N33F . x - x - x -	. P61RU . P61RU		
			88 □ 63A 90A 115A	N40 . x - x - x - N61 . x - x - x - N80 . x - x - - -	. P61RU . P61RU . P61RU		
			132 □ 150A 250A	N100 . x - x - - - N200 . x - x - - -	. P61RU . P61RU		
<b>1 Dahlanderwicklung 1 Drehrichtung mit Hilfskontakt für Schützsteuerung, Nullstellungszwang bei Netzausfall</b>  		60°	5	48 □ 20A 32A	M10H . x x x x x <sup>1)</sup> - M20 . x x x x - -	. P61J . P61J	
			64 □ 32A 50A	N20 . x - x - x x N33F . x - x - x -	. P61J . P61J		
			88 □ 63A 90A 115A	N40 . x - x - x - N61 . x - x - x - N80 . x - x - - -	. P61J . P61J . P61J		
			132 □ 150A 250A	N100 . x - x - - - N200 . x - x - - -	. P61J . P61J		

**Bestellbeispiel:** AC21 32A gußgekapselt, Polumschalter, 1 Drehrichtung, mit Hilfskontakt für Schützsteuerung **N20 G P61J**

1) Preßstoffgekapselte Schalter werden mit dem Schalter-Typ M10 geliefert.

# Schaltprogramme

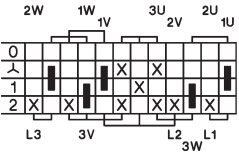
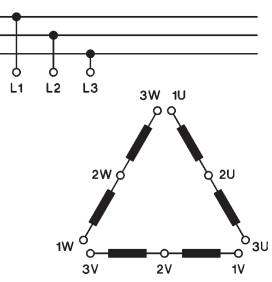
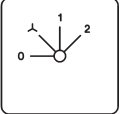
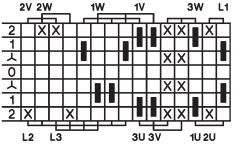
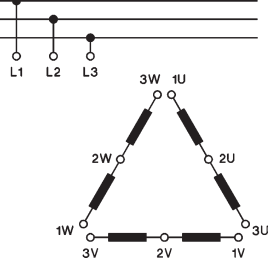
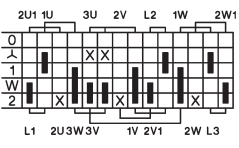
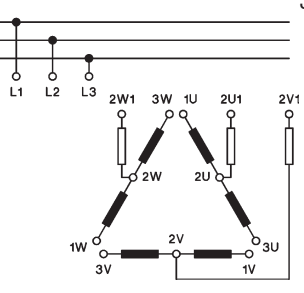
Beschreibung	Anschlußbild	Schaltwinkel	Schaltzellen ↓ Schildgröße ↓ AC21	Typ	Bauformen E. Z. V. SMA. P. G. ↓ ↓ ↓ ↓ ↓	Schaltprogramm	Schild
<b>offene Dahlanderwickl. eine Drehrichtung niedere Drehzahl mit Stern-Dreieck-Anlauf</b>  		45°	6	48 □ 20A 32A	M10H . x x x - x <sup>1)</sup> - M20 . x x x - - -	. P91 . P91	
			64 □	32A 50A	N20 . x - x - x x N33F . x - x - x -	. P91 . P91	
			88 □	63A 90A 115A	N40 . x - x - x - N61 . x - x - x - N80 . x - x - - -	. P91 . P91 . P91	
			132 □	150A 250A	N100 . x - x - - - N200 . x - x - - -	. P91 . P91	
			<b>offene Dahlanderwickl. beide Drehrichtungen niedere Drehzahl mit Stern-Dreieck-Anlauf</b>  		30°	8	
64 □	32A 50A	N20 . x - x - x - N33F . x - x - - -				. P91R . P91R	
88 □	63A 90A 115A	N40 . x - x - x - N61 . x - x - - - N80 . x - x - - -				. P91R . P91R . P91R	
132 □	150A 250A	N100 . x - x - - - N200 . x - x - - -				. P91R . P91R	
<b>offene Dahlanderwickl. eine Drehrichtung, niedere Drehzahl mit Stern-Dreieck-Anlauf mit zusätzlicher Anlaufstellung (Anlaßwiderst.)</b>  		30°				7	48 □ 20A 32A
			64 □	32A 50A	N20 . x - x - x - N33F . x - x - - -	. P91W . P91W	
			88 □	63A 90A 115A	N40 . x - x - x - N61 . x - x - - - N80 . x - x - - -	. P91W . P91W . P91W	
			132 □	150A 250A	N100 . x - x - - - N200 . x - x - - -	. P91W . P91W	

**Bestellbeispiel:** AC21 250A Einbau, Polumschalter, offene Dahlanderwicklung, niedere Drehzahl mit Stern-dreieckanlauf **N200 E P91W**

1) Preßstoffgekapselte Schalter werden mit dem Schalter-Typ M10 geliefert.

# Schaltprogramme

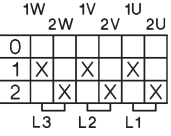
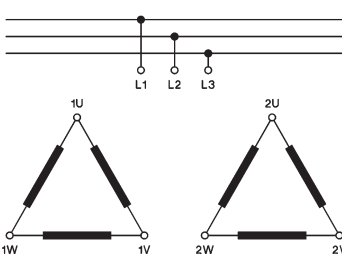
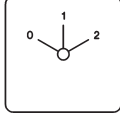
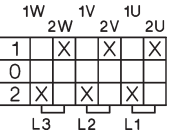
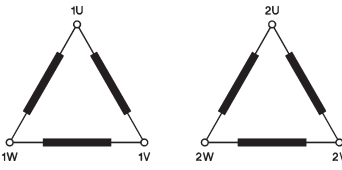
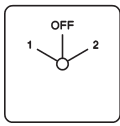
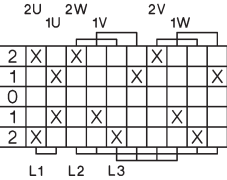
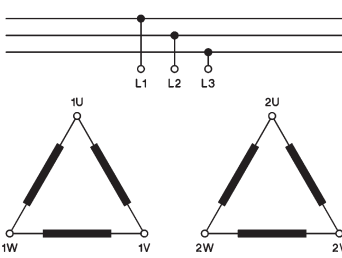
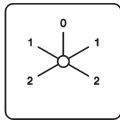
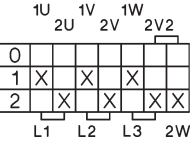
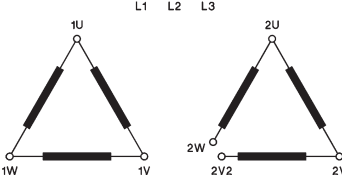
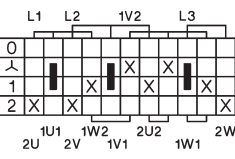
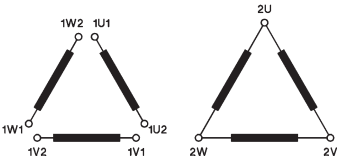
Beschreibung	Anschlußbild	Schaltwinkel	Schaltzellen ↓ Schildgröße ↓ AC21	Typ	Bauformen E. Z. V. SMA. P. G. ↓ ↓ ↓ ↓ ↓ ↓	Schaltprogramm	Schild
<b>2 getrennte Wicklungen eine Drehrichtung</b>  		60°	3 48 □ 20A 32A	M10H . x x x x x <sup>1)</sup> - . P63 M20 . x x x x - - . P63			
			64 □ 32A 50A	N20 . x - x - x x . P63 N33F . x - x - x - . P63			
			88 □ 63A 90A 115A	N40 . x - x - x - . P63 N61 . x - x - x - . P63 N80 . x - x - - - . P63			
			132 □ 150A 250A	N100 . x - x - - - . P63 N200 . x - x - - - . P63			
			<b>2 getrennte Wicklungen eine Drehrichtung</b>  			60°	3 48 □ 20A 32A
64 □ 32A 50A	N20 . x - x - x x . P64 N33F . x - x - x - . P64						
88 □ 63A 90A 115A	N40 . x - x - x - . P64 N61 . x - x - x - . P64 N80 . x - x - - - . P64						
132 □ 150A 250A	N100 . x - x - - - . P64 N200 . x - x - - - . P64						
+007							
<b>2 getrennte Wicklungen beide Drehrichtungen</b>  		60°	5 48 □ 20A 32A	M10H . x x x x x <sup>1)</sup> - . P66 M20 . x x x x - - . P66			
			64 □ 32A 50A	N20 . x - x - x x . P66 N33F . x - x - x - . P66			
			88 □ 63A 90A 115A	N40 . x - x - x - . P66 N61 . x - x - x - . P66 N80 . x - x - - - . P66			
			132 □ 150A 250A	N100 . x - x - - - . P66 N200 . x - x - - - . P66			
			<b>2 getrennte Wicklungen davon eine offen eine Drehrichtung</b>  			60°	4 48 □ 20A 32A
64 □ 32A 50A	N20 . x - x - x x . P71 N33F . x - x - x - . P71						
88 □ 63A 90A 115A	N40 . x - x - x - . P71 N61 . x - x - x - . P71 N80 . x - x - - - . P71						
132 □ 150A 250A	N100 . x - x - - - . P71 N200 . x - x - - - . P71						
<b>2 getrennte Wicklungen eine Drehrichtung niedrigere Drehzahl mit Stern-Dreieck-Anlauf</b>  		45°			6 48 □ 20A 32A		M10H . x x x - x <sup>1)</sup> - . P96 M20 . x x x - - - . P96
			64 □ 32A 50A	N20 . x - x - x x . P96 N33F . x - x - x - . P96			
			88 □ 63A 90A 115A	N40 . x - x - x - . P96 N61 . x - x - x - . P96 N80 . x - x - - - . P96			
			132 □ 150A 250A	N100 . x - x - - - . P96 N200 . x - x - - - . P96			

**Bestellbeispiel:** AC21 250A Einbau, Polumschalter, 2 getrennte Wicklungen, niedrigere Drehzahl mit Stern-Dreieck-Anlauf **N200 E P96**

1) Preßstoffgekapselfte Schalter werden mit dem Schalter-Typ M10 geliefert.

# Schaltprogramme

Beschreibung	Anschlußbild	Schaltwinkel	Schaltzellen ↓ Schildgröße AC21	Typ	Bauformen E. Z. V. SMA. P. G. ↓ ↓ ↓ ↓ ↓ ↓	Schaltprogramm	Schild							
<b>Polumschalter P</b>														
<b>2 getrennte Wicklungen</b> <b>eine Drehrichtung</b> <b>beide Drehzahlen mit Stern-Dreieck-Anlauf</b>		45°	8	48 □ 20A 32A	<b>M10H</b> . x x x - - - <b>M20</b> . x x x - - -	. P122 . P122								
									64 □ 32A 50A	<b>N20</b> . x - x - x - <b>N33F</b> . x - x - - -	. P122 . P122			
												88 □ 63A 90A 115A	<b>N40</b> . x - x - x - <b>N61</b> . x - x - - - <b>N80</b> . x - x - - -	. P122 . P122
												<b>1 Dahlanderwicklung A</b> <b>1 Normalwicklung B</b> <b>3 Drehzahlen</b> <b>eine Drehrichtung</b> 0-A Δ-B Δ oder Δ-A		45°
	64 □ 32A 50A	<b>N20</b> . x - x - x x <b>N33F</b> . x - x - x -	. P93 . P93											
				88 □ 63A 90A 115A	<b>N40</b> . x - x - x - <b>N61</b> . x - x - x - <b>N80</b> . x - x - - -	. P93 . P93								
							132 □ 150A 250A	<b>N100</b> . x - x - - - <b>N200</b> . x - x - - -	. P93 . P93					
				<b>1 Dahlanderwicklung A</b> <b>1 Normalwicklung B</b> <b>3 Drehzahlen</b> <b>eine Drehrichtung</b> 0-B Δ oder Δ-A Δ-A		45°				6	48 □ 20A 32A			
	64 □ 32A 50A	<b>N20</b> . x - x - x x <b>N33F</b> . x - x - x -	. P94 . P94											
							88 □ 63A 90A 115A	<b>N40</b> . x - x - x - <b>N61</b> . x - x - x - <b>N80</b> . x - x - - -	. P94 . P94					
												132 □ 150A 250A	<b>N100</b> . x - x - - - <b>N200</b> . x - x - - -	. P94 . P94
							<b>1 Dahlanderwicklung A</b> <b>1 Normalwicklung B</b> <b>3 Drehzahlen</b> <b>eine Drehrichtung</b> 0-A Δ-A Δ-B Δ oder Δ		45°					
	64 □ 32A 50A	<b>N20</b> . x - x - x x <b>N33F</b> . x - x - x -	. P95 . P95											
				88 □ 63A 90A 115A	<b>N40</b> . x - x - x - <b>N61</b> . x - x - x - <b>N80</b> . x - x - - -	. P95 . P95								
										132 □ 150A 250A	<b>N100</b> . x - x - - - <b>N200</b> . x - x - - -	. P95 . P95		
				<b>1 Dahlanderwicklung A</b> <b>1 Normalwicklung B</b> <b>3 Drehzahlen</b> <b>beide Drehrichtungen</b>		45°							9	48 □ 20A 32A
	64 □ 32A 50A	<b>N20</b> . x - x - - - <b>N33F</b> . x - x - - -	. P93R . P93R											
							88 □ 63A 90A 115A	<b>N40</b> . x - x - - - <b>N61</b> . x - x - - - <b>N80</b> . x - x - - -	. P93R . P93R					
										132 □ 150A 250A	<b>N100</b> . x - x - - - <b>N200</b> . x - x - - -	. P93R . P93R		

**Bestellbeispiel:** AC21 250A Einbau, Polumschalter, 1 Dahlanderwicklung A, 1 Wicklung B, 3 Drehzahlen, beide Drehrichtungen

**N200 E P93R**

1) Preßstoffgekapselte Schalter werden mit dem Schalter-Typ M10 geliefert.

# Schaltprogramme

Beschreibung	Anschlußbild	Schaltwinkel	Schaltzellen ↓ Schildgröße AC21	Typ	Bauformen E. Z. V. SMA. P. G. ↓ ↓ ↓ ↓ ↓ ↓	Schaltprogramm	Schild
<b>1 Dahlanderwicklung A</b> <b>1 Normalwicklung B</b> <b>3 Drehzahlen</b> <b>beide Drehrichtungen</b>		45°	9 48 □ 20A	M10H .	x x x - - -	. P94R	
			32A	M20 .	x x x - - -	. P94R	
			64 □ 32A	N20 .	x - x - - -	. P94R	
			50A	N33F .	x - x - - -	. P94R	
			88 □ 63A	N40 .	x - x - - -	. P94R	
90A	N61 .	x - x - - -	. P94R				
115A	N80 .	x - x - - -	. P94R				
132 □ 150A	N100 .	x - x - - -	. P94R				
250A	N200 .	x - x - - -	. P94R				
<b>1 Dahlanderwicklung A</b> <b>1 Normalwicklung B</b> <b>3 Drehzahlen</b> <b>beide Drehrichtungen</b>		45°	8 48 □ 20A	M10H .	x x x - - -	. P95R	
			32A	M20 .	x x x - - -	. P95R	
			64 □ 32A	N20 .	x - x - x -	. P95R	
			50A	N33F .	x - x - - -	. P95R	
			88 □ 63A	N40 .	x - x - x -	. P95R	
90A	N61 .	x - x - - -	. P95R				
115A	N80 .	x - x - - -	. P95R				
132 □ 150A	N100 .	x - x - - -	. P95R				
250A	N200 .	x - x - - -	. P95R				
<b>2 Dahlanderwicklungen</b> <b>4 Drehzahlen</b> <b>eine Drehrichtung</b> <b>0-A Δ-B Δ-A Δ-B Δ</b>		30°	8 48 □ 20A	M10H .	x x x - - -	. P124	
			32A	M20 .	x x x - - -	. P124	
			64 □ 32A	N20 .	x - x - x -	. P124	
			50A	N33F .	x - x - - -	. P124	
			88 □ 63A	N40 .	x - x - x -	. P124	
90A	N61 .	x - x - - -	. P124				
115A	N80 .	x - x - - -	. P124				
132 □ 150A	N100 .	x - x - - -	. P124				
250A	N200 .	x - x - - -	. P124				
							+ 112
<b>2 Dahlanderwicklungen</b> <b>4 Drehzahlen</b> <b>zwei Drehrichtungen</b>		30°	12 48 □ 20A	M10H .	x x x - - -	. P124R	
			32A	M20 .	x x x - - -	. P124R	
			64 □ 32A	N20 .	x - x - - -	. P124R	
			50A	N33F .	x - x - - -	. P124R	
			88 □ 63A	N40 .	x - x - - -	. P124R	
90A	N61 .	x - x - - -	. P124R				
115A	N80 .	x - x - - -	. P124R				
132 □ 150A	N100 .	x - x - - -	. P124R				
250A	N200 .	x - x - - -	. P124R				

**Bestellbeispiel:** AC21 250A Verteilereinbau Polumschalter, 2 Dahlanderwicklungen, 4 Drehzahlen, 1 Drehrichtung

**N200 V P124**

1) Preßstoffgekapselte Schalter werden mit dem Schalter-Typ M10 geliefert.

## Schaltprogramme

Beschreibung	Anschlußbild	Schaltwinkel	Schaltzellen ↓ Schildgröße ↓ AC21	Typ	Bauformen E. Z. V. SMA. P. G. ↓ ↓ ↓ ↓ ↓ ↓	Schalt- pro- gramm	Schild
<b>Umschalter mit Rückzug UR</b>							
1-polig		30°	1	48 □ 20A 32A	M10H . x x x x x <sup>1)</sup> - . UR1 M20 . x x x x - - . UR1		
				64 □ 32A 50A	N20 . x - x - x x . UR1 N33F . x - x - x - . UR1		
				88 □ 63A	N40 . x - x - x - . UR1		
2-polig		30°	2	48 □ 20A 32A	M10H . x x x x x <sup>1)</sup> - . UR2 M20 . x x x x - - . UR2		
				64 □ 32A 50A	N20 . x - x - x x . UR2 N33F . x - x - x - . UR2		
				88 □ 63A	N40 . x - x - x - . UR2		
3-polig		30°	3	48 □ 20A 32A	M10H . x x x x x <sup>1)</sup> - . UR3 M20 . x x x x - - . UR3		
				64 □ 32A 50A	N20 . x - x - x x . UR3 N33F . x - x - x - . UR3		
				88 □ 63A	N40 . x - x - x - . UR3		
<b>Umschalter mit einer gerasteten und einer Taststellung UK</b>							
1-polig Stellung 1 gerastet Stellung 2 mit Rückzug		60°+30°	1	48 □ 20A 32A	M10H . x x x x x <sup>1)</sup> - . UK1 M20 . x x x x - - . UK1		
				64 □ 32A 50A	N20 . x - x - x x . UK1 N33F . x - x - x - . UK1		
				88 □ 63A	N40 . x - x - x - . UK1		
2-polig Stellung 1 gerastet Stellung 2 mit Rückzug		60°+30°	2	48 □ 20A 32A	M10H . x x x x x <sup>1)</sup> - . UK2 M20 . x x x x - - . UK2		
				64 □ 32A 50A	N20 . x - x - x x . UK2 N33F . x - x - x - . UK2		
				88 □ 63A	N40 . x - x - x - . UK2		
3-polig Stellung 1 gerastet Stellung 2 mit Rückzug		60°+30°	3	48 □ 20A 32A	M10H . x x x x x <sup>1)</sup> - . UK3 M20 . x x x x - - . UK3		
				64 □ 32A 50A	N20 . x - x - x x . UK3 N33F . x - x - x - . UK3		
				88 □ 63A	N40 . x - x - x - . UK3		

**Bestellbeispiel:** AC21 63A Einbau, Umschalter 1 gerastete und 1Taststellung, 3-polig: **N40 E UK3**

1) Preßstoffgekapselte Schalter werden mit dem Schalter-Typ M10 geliefert.



## Schaltprogramme

Beschreibung	Anschlußbild	Schaltwinkel	Schaltzellen ↓ Schildgröße ↓ AC21	Typ	Bauformen E. Z. V. SMA. P. G. ↓ ↓ ↓ ↓ ↓ ↓	Schalt- pro- gramm	Schild
<b>Wechselschalter mit Rückzug in die 1-Stellung WR</b>							
1-polig		30°	1	48 □ 20A 32A	M10H . x x x x x <sup>1)</sup> - M20 . x x x x - -	. W1R . W1R	
				64 □ 32A 50A	N20 . x - x - x x N33F . x - x - x -	. W1R . W1R	
				88 □ 63A	N40 . x - x - x -	. W1R	
2-polig		30°	2	48 □ 20A 32A	M10H . x x x x x <sup>1)</sup> - M20 . x x x x - -	. W2R . W2R	
				64 □ 32A 50A	N20 . x - x - x x N33F . x - x - x -	. W2R . W2R	
				88 □ 63A	N40 . x - x - x -	. W2R	
3-polig		30°	3	48 □ 20A 32A	M10H . x x x x x <sup>1)</sup> - M20 . x x x x - -	. W3R . W3R	
				64 □ 32A 50A	N20 . x - x - x x N33F . x - x - x -	. W3R . W3R	
				88 □ 63A	N40 . x - x - x -	. W3R	

## Schwenktaster S

Ein-Taster, 1-polig		30°	1	48 □ 20A 32A	M10H . x x x x x <sup>1)</sup> - M20 . x x x x - -	. SE . SE	
				64 □ 32A 50A	N20 . x - x - x x N33F . x - x - x -	. SE . SE	
Ein-Taster, 2-polig		30°	1	48 □ 20A 32A	M10H . x x x x x <sup>1)</sup> - M20 . x x x x - -	. S2E . S2E	
				64 □ 32A 50A	N20 . x - x - x x N33F . x - x - x -	. S2E . S2E	
Ein-Taster, 3-polig		30°	2	48 □ 20A 32A	M10H . x x x x x <sup>1)</sup> - M20 . x x x x - -	. S3E . S3E	
				64 □ 32A 50A	N20 . x - x - x x N33F . x - x - x -	. S3E . S3E	

**Bestellbeispiel:** AC21 50A Verteilereinbau, Ein-Taster 3-polig

**N33F V S3E**

1) Preßstoffgekapselfe Schalter werden mit dem Schalter-Typ M10 geliefert.

# Schaltprogramme

Beschreibung	Anschlußbild	Schaltwinkel	Schaltzellen ↓ Schildgröße ↓ AC21	Typ	Bauformen E. Z. V. SMA. P. G. ↓ ↓ ↓ ↓ ↓ ↓	Schalt- pro- gramm	Schild
<b>Schwenktaster S</b>							
<b>Aus-Taster,1-polig</b>		30°	1 48 □ 20A 32A 64 □ 32A 50A 88 □ 63A	<b>M10H</b> . <b>M20</b> . <b>N20</b> . <b>N33F</b> . <b>N40</b> .	x x x x x <sup>x1)</sup> - x x x x - - x - x - x x x - x - x - x - x - x -	. SA . SA . SA . SA . SA	
<b>Aus-Taster,2-polig</b>		30°	1 48 □ 20A 32A 64 □ 32A 50A 88 □ 63A	<b>M10H</b> . <b>M20</b> . <b>N20</b> . <b>N33F</b> . <b>N40</b> .	x x x x x <sup>x1)</sup> - x x x x - - x - x - x x x - x - x - x - x - x x	. S2A . S2A . S2A . S2A . S2A	
<b>Aus-Taster,3-polig</b>		30°	2 48 □ 20A 32A 64 □ 32A 50A 88 □ 63A	<b>M10H</b> . <b>M20</b> . <b>N20</b> . <b>N33F</b> . <b>N40</b> .	x x x x x <sup>x1)</sup> - x x x x - - x - x - x x x - x - x - x - x - x -	. S3A . S3A . S3A . S3A . S3A	
<b>Ein-Aus-Taster,1-polig</b>		30°	1 48 □ 20A 32A 64 □ 32A 50A	<b>M10H</b> . <b>M20</b> . <b>N20</b> . <b>N33F</b> .	x x x x x <sup>x1)</sup> - x x x x - - x - x - x x x - x - x -	. SEA . SEA . SEA . SEA	
<b>Ein-Aus-Tastschalter 1-polig, Stellung START mit Rückzug nach 1</b>		90°+30°	1 48 □ 20A 32A 64 □ 32A 50A	<b>M10H</b> . <b>M20</b> . <b>N20</b> . <b>N33F</b> .	x x x x x <sup>x1)</sup> - x x x x - - x - x - x x x - x - x -	. S392 . S392 . S392 . S392	
<b>Ein-Aus-Tastschalter 1-polig, für Wendeschütze</b>		60°+30°	2 48 □ 20A 32A 64 □ 32A 50A	<b>M10H</b> . <b>M20</b> . <b>N20</b> . <b>N33F</b> .	x x x x x <sup>x1)</sup> - x x x x - - x - x - x x x - x - x -	. S2EA . S2EA . S2EA . S2EA	
<b>Tastschalter 1-polig, für Wendeschütze mit Abschaltung durch Endschalter</b>		30°	2 48 □ 20A 32A 64 □ 32A 50A	<b>M10H</b> . <b>M20</b> . <b>N20</b> . <b>N33F</b> .	x x x x x <sup>x1)</sup> - x x x x - - x - x - x x x - x - x -	. S22 . S22 . S22 . S22	

Bestellbeispiel: AC21 50A Einbau, Doppel Ein-Aus-Taster 1-polig

N33F E S2EA

1) Preßstoffgekapselte Schalter werden mit dem Schalter-Typ M10 geliefert.





# Schaltprogramme

Beschreibung	Anschlußbild	Schaltwinkel	Schaltzellen ↓ Schildgröße ↓ AC21	Typ	Bauformen E. Z. V. SMA. P. G. ↓ ↓ ↓ ↓ ↓ ↓	Schaltprogramm	Schild
<b>Messung der 3 verketteten Spannungen</b>  		45°	2 48 □ 20A 32A  64 □ 32A 50A	<b>M10H .</b> x x x x x <sup>1)</sup> - . V3 <b>M20 .</b> x x x x - - . V3  <b>N20 .</b> x - x - x x . V3 <b>N33F .</b> x x x - x - . V3			
<b>Messung der 3 Phasenspannungen</b>  		45°	2 48 □ 20A 32A  64 □ 32A 50A	<b>M10H .</b> x x x x x <sup>1)</sup> - . V0 <b>M20 .</b> x x x x - - . V0  <b>N20 .</b> x - x - x x . V0 <b>N33F .</b> x x x - x - . V0			
<b>Messung der 3 verketteten und der 3 Phasenspannungen</b>  		30°	3 48 □ 20A 32A  64 □ 32A 50A	<b>M10H .</b> x x x x x <sup>1)</sup> - . V1 <b>M20 .</b> x x x x - - . V1  <b>N20 .</b> x - x - x x . V1 <b>N33F .</b> x x x - x - . V1			
<b>2 Drehstromnetze Messung der 2 x 3 verketteten Spannungen</b>  		45°	4 48 □ 20A 32A  64 □ 32A 50A	<b>M10H .</b> x x x x x <sup>1)</sup> - . V32 <b>M20 .</b> x x x x - - . V32  <b>N20 .</b> x - x - x x . V32 <b>N33F .</b> x - x - x - . V32			
<b>Messung der 3 verketteten und 1 Phasenspannung</b>  		45°	3 48 □ 20A 32A  64 □ 32A 50A	<b>M10H .</b> x x x x x <sup>1)</sup> - . V13 <b>M20 .</b> x x x x - - . V13  <b>N20 .</b> x - x - x x . V13 <b>N33F .</b> x x x - x - . V13			

**Bestellbeispiel:** AC21 50A Einbau, Voltmeterumschalter, 3 verkettete und 1 Phasenspannung  
 1) Preßstoffgekapselte Schalter werden mit dem Schalter-Typ M10 geliefert.

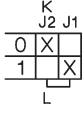
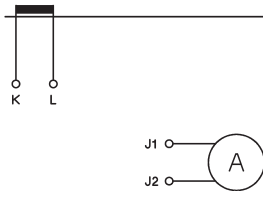
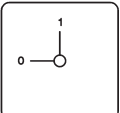
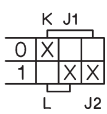
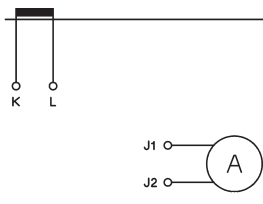
**N33F E V13**

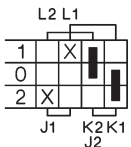
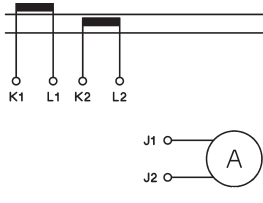
# Schaltprogramme

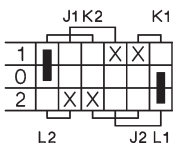
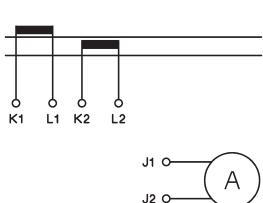
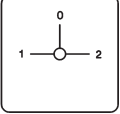
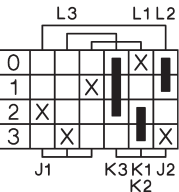
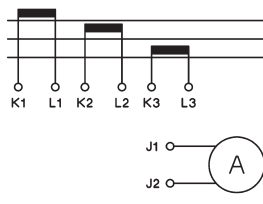
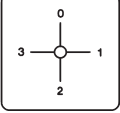
Beschreibung	Anschlußbild	Schaltwinkel	Schaltzellen ↓ Schildgröße ↓ AC21	Typ	Bauformen E. Z. V. SMA. P. G. ↓ ↓ ↓ ↓ ↓	Schalt- pro- gramm	Schild
<b>für 1 Stromwandler 1-polig</b>  		90°	1 48 □ 20A 32A  64 □ 32A 50A  88 □ 63A	<b>M10H</b> . x x x x x <sup>1)</sup> - . M11 <b>M20</b> . x x x x - - . M11  <b>N20</b> . x - x - x x . M11 <b>N33F</b> . x x x - x - . M11  <b>N40</b> . x - x - x - . M11	x x x x x <sup>1)</sup> - x x x x - - x - x - x x x x x - x -	. M11 . M11 . M11 . M11	
<b>für 1 Stromwandler oder direkte Messung in einer Phase 1-polig</b>  		90°	2 48 □ 20A 32A  64 □ 32A 50A  88 □ 63A 90A 115A  132 □ 150A 250A	<b>M10H</b> . x x x x x <sup>1)</sup> - . M12 <b>M20</b> . x x x x - - . M12  <b>N20</b> . x - x - x x . M12 <b>N33F</b> . x x x - x - . M12  <b>N40</b> . x - x - x - . M12 <b>N60</b> . x - x - x - . M12 <b>N80</b> . x - x - - - . M12  <b>N100</b> . x - x - - - . M12 <b>N200</b> . x - x - - - . M12	x x x x x <sup>1)</sup> - x x x x - - x - x - x x x x x - x - x - x - x - x - x - x - x - x - - - x - x - - -	. M12 . M12 . M12 . M12 . M12 . M12 . M12 . M12	
<b>für 2 Stromwandler 1-polig</b>  		90°	2 48 □ 20A 32A  64 □ 32A 50A  88 □ 63A	<b>M10H</b> . x x x x x <sup>1)</sup> - . M21 <b>M20</b> . x x x x - - . M21  <b>N20</b> . x - x - x x . M21 <b>N33F</b> . x x x - x - . M21  <b>N40</b> . x - x - x - . M21	x x x x x <sup>1)</sup> - x x x x - - x - x - x x x x x - x -	. M21 . M21 . M21 . M21	
<b>für 2 Stromwandler oder direkte Messung in 2 Phasen 2-polig</b>  		90°	3 48 □ 20A 32A  64 □ 32A 50A  88 □ 63A 90A 115A  132 □ 150A 250A	<b>M10H</b> . x x x x x <sup>1)</sup> - . M22 <b>M20</b> . x x x x - - . M22  <b>N20</b> . x - x - x x . M22 <b>N33F</b> . x x x - x - . M22  <b>N40</b> . x - x - x - . M22 <b>N60</b> . x - x - x - . M22 <b>N80</b> . x - x - - - . M22  <b>N100</b> . x - x - - - . M22 <b>N200</b> . x - x - - - . M22	x x x x x <sup>1)</sup> - x x x x - - x - x - x x x x x - x - x - x - x - x - x - x - x - x - - - x - x - - -	. M22 . M22 . M22 . M22 . M22 . M22 . M22 . M22	
<b>für 3 Stromwandler 1-polig</b>  		90°	3 48 □ 20A 32A  64 □ 32A 50A  88 □ 63A	<b>M10H</b> . x x x x x <sup>1)</sup> - . M31 <b>M20</b> . x x x x - - . M31  <b>N20</b> . x - x - x x . M31 <b>N33F</b> . x - x - x - . M31  <b>N40</b> . x - x - x - . M31	x x x x x <sup>1)</sup> - x x x x - - x - x - x x x - x - x -	. M31 . M31 . M31 . M31	

Bestellbeispiel: AC21 63A Einbau Amperemeterumschalter, für 3 Wandler 1-polig

N40 V M31

1) Preßstoffgekapselte Schalter werden mit dem Schalter-Typ M10 geliefert.

## Schaltprogramme

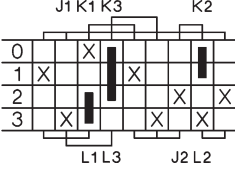
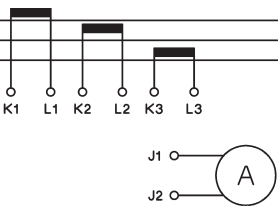
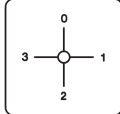
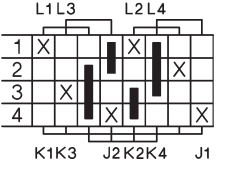
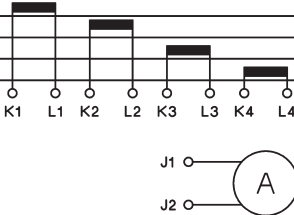
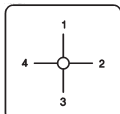
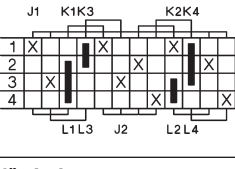
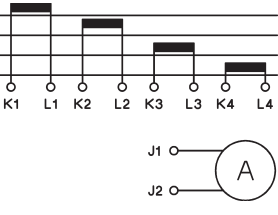
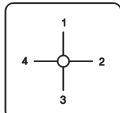
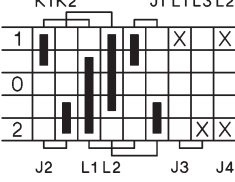
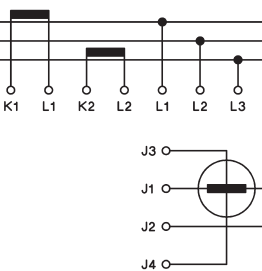
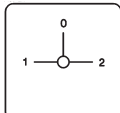
Beschreibung	Anschlußbild	Schaltwinkel	Schaltzellen ↓ Schildgröße ↓ AC21	Typ	Bauformen E. Z. V. SMA. P. G. ↓ ↓ ↓ ↓ ↓ ↓	Schalt- pro- gramm	Schild
<b>für 3 Stromwandler oder direkte Messung in 3 Phase 2-polig</b>  		90°	6	48 □ 20A 32A	M10H . x x x x x <sup>1)</sup> - . M32 M20 . x x x - - - . M32		
				64 □ 32A 50A	N20 . x - x - x x . M32 N33F . x - x - x - . M32		
				88 □ 63A 90A 115A	N40 . x - x - x - . M32 N61 . x - x - x - . M32 N80 . x - x - - - . M32		
				132 □ 150A 250A	N100 . x - x - - - . M32 N200 . x - x - - - . M32		
<b>für 4 Stromwandler 1-polig</b>  		90°	4	48 □ 20A 32A	M10H . x x x x x <sup>1)</sup> - . M41 M20 . x x x x - - . M41		
				64 □ 32A 50A	N20 . x - x - x x . M41 N33F . x - x - x - . M41		
				88 □ 63A	N40 . x - x - x - . M41		
<b>für 4 Stromwandler oder direkte Messung in 4 Phasen 2-polig</b>  		90°	6	48 □ 20A 32A	M10H . x x x x x <sup>1)</sup> - . M42 M20 . x x x x - - - . M42		
				64 □ 32A 50A	N20 . x - x - x x . M42 N33F . x - x - x - . M42		
				88 □ 63A 90A 115A	N40 . x - x - x - . M42 N61 . x - x - x - . M42 N80 . x - x - - - . M42		
				132 □ 150A 250A	N100 . x - x - - - . M42 N200 . x - x - - - . M42		
<b>für Leistungsmessung in Drehstromsystemen</b>  		90°	5	48 □ 20A 32A	M10H . x x x x x <sup>1)</sup> - . M2W M20 . x x x x - - . M2W		
				64 □ 32A 50A	N20 . x - x - x x . M2W N33F . x - x - x - . M2W		
				88 □ 63A 90A 115A	N40 . x - x - x - . M2W N61 . x - x - x - . M2W N80 . x - x - - - . M2W		
				132 □ 150A 250A	N100 . x - x - - - . M2W N200 . x - x - - - . M2W		

**Bestellbeispiel:** AC21 63A Einbau, Umschalter für Leistungsmessung in Drehstromsystemen

**N40 E M2W**

1) Preßstoffgekapselfe Schalter werden mit dem Schalter-Typ M10 geliefert.

# Schaltprogramme

Beschreibung	Anschlußbild	Schaltwinkel	Schaltzellen ↓ Schildgröße ↓ AC21	Typ	Bauformen E. Z. V. SMA. P. G. ↓ ↓ ↓ ↓ ↓ ↓	Schaltprogramm	Schild
<b>Gruppenschalter GR</b>							
<b>2 Kreise A und B</b> <b>1-polig</b> <b>0 - A - A+B</b>  		45°	1 48 □ 20A	M10H . x x x x x <sup>1)</sup> - . GR11 M20 . x x x x - - . GR11	x x x x x <sup>1)</sup> - . GR11 x x x x - - . GR11 x x x - x x . GR11 x x x - - - . GR11	. GR11 . GR11 . GR11 . GR11	
			64 □ 32A	N20 . x - x - x x . GR11 N33F . x x x - x - . GR11			
			88 □ 63A	N40 . x - x - x - . GR11 N61 . x - x - x - . GR11 N80 . x - x - - - . GR11			
			132 □ 150A	N100 . x - x - - - . GR11 N200 . x - x - - - . GR11			
<b>2 Kreise A und B</b> <b>1-polig</b> <b>0 - A - B - A+B</b>  		45°	1 48 □ 20A	M10H . x x x x x <sup>1)</sup> - . GR12 M20 . x x x x - - . GR12	x x x x x <sup>1)</sup> - . GR12 x x x x - - . GR12 x x x - x x . GR12 x x x - x - . GR12	. GR12 . GR12 . GR12 . GR12	
			64 □ 32A	N20 . x - x - x x . GR12 N33F . x x x - x - . GR12			
			88 □ 63A	N40 . x - x - x - . GR12 N61 . x - x - x - . GR12 N80 . x - x - - - . GR12			
			132 □ 150A	N100 . x - x - - - . GR12 N200 . x - x - - - . GR12			
<b>2 Kreise A und B</b> <b>2-polig</b> <b>0 - A - A+B</b>  		45°	2 48 □ 20A	M10H . x x x x x <sup>1)</sup> - . GR21 M20 . x x x x - - . GR21	x x x x x <sup>1)</sup> - . GR21 x x x x - - . GR21 x x x - x x . GR21 x x x - x - . GR21	. GR21 . GR21 . GR21 . GR21	
			64 □ 32A	N20 . x - x - x x . GR21 N33F . x x x - x - . GR21			
			88 □ 63A	N40 . x - x - x - . GR21 N61 . x - x - x - . GR21 N80 . x - x - - - . GR21			
			132 □ 150A	N100 . x - x - - - . GR21 N200 . x - x - - - . GR21			
<b>2 Kreise A und B</b> <b>2-polig</b> <b>0 - A - B - A+B</b>  		45°	2 48 □ 20A	M10H . x x x x x <sup>1)</sup> - . GR22 M20 . x x x x - - . GR22	x x x x x <sup>1)</sup> - . GR22 x x x x - - . GR22 x x x - x x . GR22 x x x - x - . GR22	. GR22 . GR22 . GR22 . GR22	
			64 □ 32A	N20 . x - x - x x . GR22 N33F . x x x - x - . GR22			
			88 □ 63A	N40 . x - x - x - . GR22 N61 . x - x - x - . GR22 N80 . x - x - - - . GR22			
			132 □ 150A	N100 . x - x - - - . GR22 N200 . x - x - - - . GR22			
<b>2 Kreise A und B</b> <b>3-polig</b> <b>0 - A - A+B</b>  		45°	3 48 □ 20A	M10H . x x x x x <sup>1)</sup> - . GR31 M20 . x x x x - - . GR31	x x x x x <sup>1)</sup> - . GR31 x x x x - - . GR31 x x x - x x . GR31 x x x - x - . GR31	. GR31 . GR31 . GR31 . GR31	
			64 □ 32A	N20 . x - x - x x . GR31 N33F . x - x - x - . GR31			
			88 □ 63A	N40 . x - x - x - . GR31 N61 . x - x - x - . GR31 N80 . x - x - - - . GR31			
			132 □ 150A	N100 . x - x - - - . GR31 N200 . x - x - - - . GR31			

**Bestellbeispiel:** AC21 250A Einbau, Gruppenschalter, 2 Kreise 3-polig

**N200 E GR31**

1) Preßstoffgekapselte Schalter werden mit dem Schalter-Typ M10 geliefert.

## Schaltprogramme

Beschreibung	Anschlußbild	Schaltwinkel	Schaltzellen ↓ Schildgröße ↓ AC21	Typ	Bauformen E. Z. V. SMA. P. G. ↓ ↓ ↓ ↓ ↓ ↓	Schaltprogramm	Schild
<b>2 Kreise A und B</b> <b>3-polig</b> <b>0 - A - B - A+B</b>  		45°	3 48 □ 20A 32A	M10H . x x x x x <sup>1)</sup> - . GR32 M20 . x x x x - - . GR32		. GR32 . GR32	
			64 □ 32A 50A	N20 . x - x - x x . GR32 N33F . x - x - x - . GR32			
			88 □ 63A 90A 115A	N40 . x - x - x - . GR32 N61 . x - x - x - . GR32 N80 . x - x - - - . GR32			
			132 □ 150A 250A	N100 . x - x - - - . GR32 N200 . x - x - - - . GR32			
<b>3 Kreise A, B und C</b> <b>1-polig</b> <b>0 - A - A+B - A+B+C</b>  		45°	2 48 □ 20A 32A	M10H . x x x x x <sup>1)</sup> - . GR14 M20 . x x x x - - . GR14		. GR14 . GR14	
			64 □ 32A 50A	N20 . x - x - x x . GR14 N33F . x - x - x - . GR14			
			88 □ 63A 90A 115A	N40 . x - x - x - . GR14 N61 . x - x - x - . GR14 N80 . x - x - - - . GR14			
			132 □ 150A 250A	N100 . x - x - - - . GR14 N200 . x - x - - - . GR14			
<b>3 Kreise A, B und C</b> <b>2-polig</b> <b>0 - A - A+B - A+B+C</b>  		45°	3 48 □ 20A 32A	M10H . x x x x x <sup>1)</sup> - . GR23 M20 . x x x x - - . GR23		. GR23 . GR23	
			64 □ 32A 50A	N20 . x - x - x x . GR23 N33F . x - x - x - . GR23			
			88 □ 63A 90A 115A	N40 . x - x - x - . GR23 N61 . x - x - x - . GR23 N80 . x - x - - - . GR23			
			132 □ 150A 250A	N100 . x - x - - - . GR23 N200 . x - x - - - . GR23			
<b>3 Kreise A, B und C</b> <b>3-polig</b> <b>0 - A - A+B - A+B+C</b>  		45°	5 48 □ 20A 32A	M10H . x x x x x <sup>1)</sup> - . GR33 M20 . x x x x - - . GR33		. GR33 . GR33	
			64 □ 32A 50A	N20 . x - x - x x . GR33 N33F . x - x - x - . GR33			
			88 □ 63A 90A 115A	N40 . x - x - x - . GR33 N61 . x - x - x - . GR33 N80 . x - x - - - . GR33			
			132 □ 150A 250A	N100 . x - x - - - . GR33 N200 . x - x - - - . GR33			

**Bestellbeispiel:** AC21 250A Einbau, Gruppenschalter, 3 Kreise 3-polig

**N200 E GR33**

1) Preßstoffgekapselfe Schalter werden mit dem Schalter-Typ M10 geliefert.

## Schaltprogramme

Beschreibung	Anschlußbild	Schaltwinkel	Schaltzellen ↓ Schildgröße ↓ AC21	Typ	Bauformen E. Z. V. SMA. P. G. ↓ ↓ ↓ ↓ ↓	Schalt- pro- gramm	Schild
<b>Serien-Parallelschalter SP</b>							
<b>2 Kreise A und B</b> <b>2-polig</b> 0 - A + B - A, B (parallel)		45°	2	48 □ 20A	M10H . x x x x x <sup>1)</sup> - . SP1		
				32A	M20 . x x x x - - . SP1		
				64 □ 32A	N20 . x - x - x x . SP1		
				50A	N33F . x x x - x - . SP1		
				88 □ 63A	N40 . x - x - x - . SP1		
90A	N61 . x - x - x - . SP1						
115A	N80 . x - x - - - . SP1						
132 □ 150A	N100 . x - x - - - . SP1						
250A	N200 . x - x - - - . SP1						
<b>+126</b>							
<b>2 Kreise A und B</b> <b>2-polig</b> 0 - A, B (parall.) - A - A+B		90°	3	48 □ 20A	M10H . x x x x x <sup>1)</sup> - . SP4		
				32A	M20 . x x x x - - . SP4		
				64 □ 32A	N20 . x - x - x x . SP4		
				50A	N33F . x x x - x - . SP4		
				88 □ 63A	N40 . x - x - x - . SP4		
90A	N61 . x - x - x - . SP4						
115A	N80 . x - x - - - . SP4						
132 □ 150A	N100 . x - x - - - . SP4						
250A	N200 . x - x - - - . SP4						
<b>+270</b>							
<b>2 Kreise A und B</b> <b>an Drehstrom</b> 0 - A+B - A - B - A, B		30°	2	48 □ 20A	M10H . x x x x x <sup>1)</sup> - . SP3		
				32A	M20 . x x x x - - . SP3		
				64 □ 32A	N20 . x - x - x x . SP3		
				50A	N33F . x x x - x - . SP3		
				88 □ 63A	N40 . x - x - x - . SP3		
90A	N61 . x - x - x - . SP3						
115A	N80 . x - x - - - . SP3						
132 □ 150A	N100 . x - x - - - . SP3						
250A	N200 . x - x - - - . SP3						
<b>+112</b>							

**Bestellbeispiel:** AC21 250A Einbau, Serien-Parallelschalter, 2 Kreise an Drehstrom

**N200 E SP3**

1) Preßstoffgekapselte Schalter werden mit dem Schalter-Typ M10 geliefert.



## Schaltprogramme

Beschreibung	Anschlußbild	Schaltwinkel	Schaltzellen ↓ Schildgröße ↓ AC21	Typ	Bauformen E. Z. V. SMA. P. G. ↓ ↓ ↓ ↓ ↓ ↓	Schalt- pro- gramm	Schild
<b>Stufenschalter 1-polig ohne Nullstellung ST.1</b>							
<b>3 Stufen</b>		60°	2	48 □ 20A	M10H . x x x x x <sup>1)</sup> -	. ST31	
				32A	M20 . x x x x - -	. ST31	
				64 □ 32A	N20 . x - x - x x	. ST31	
				50A	N33F . x x x - x -	. ST31	
				88 □ 63A	N40 . x - x - x -	. ST31	
90A	N61 . x - x - x -	. ST31					
115A	N80 . x - x - - -	. ST31					
132 □ 150A	N100 . x - x - - -	. ST31					
250A	N200 . x - x - - -	. ST31					
<b>4 Stufen</b>		60°	2	48 □ 20A	M10H . x x x x x <sup>1)</sup> -	. ST41	
				32A	M20 . x x x x - -	. ST41	
				64 □ 32A	N20 . x - x - x x	. ST41	
				50A	N33F . x x x - x -	. ST41	
				88 □ 63A	N40 . x - x - x -	. ST41	
90A	N61 . x - x - x -	. ST41					
115A	N80 . x - x - - -	. ST41					
132 □ 150A	N100 . x - x - - -	. ST41					
250A	N200 . x - x - - -	. ST41					
<b>5 Stufen</b>		60°	3	48 □ 20A	M10H . x x x x x <sup>1)</sup> -	. ST51	
				32A	M20 . x x x x - -	. ST51	
				64 □ 32A	N20 . x - x - x x	. ST51	
				50A	N33F . x x x - x -	. ST51	
				88 □ 63A	N40 . x - x - x -	. ST51	
90A	N61 . x - x - x -	. ST51					
115A	N80 . x - x - - -	. ST51					
132 □ 150A	N100 . x - x - - -	. ST51					
250A	N200 . x - x - - -	. ST51					
<b>6 Stufen</b>		60°	3	48 □ 20A	M10H . x x x x x <sup>1)</sup> -	. ST61	
				32A	M20 . x x x x - -	. ST61	
				64 □ 32A	N20 . x - x - x x	. ST61	
				50A	N33F . x x x - x -	. ST61	
				88 □ 63A	N40 . x - x - x -	. ST61	
90A	N61 . x - x - x -	. ST61					
115A	N80 . x - x - - -	. ST61					
132 □ 150A	N100 . x - x - - -	. ST61					
250A	N200 . x - x - - -	. ST61					
<b>7 Stufen</b>		45°	4	48 □ 20A	M10H . x x x x x <sup>1)</sup> -	. ST71	
				32A	M20 . x x x x - -	. ST71	
				64 □ 32A	N20 . x - x - x x	. ST71	
				50A	N33F . x - x - x -	. ST71	
				88 □ 63A	N40 . x - x - x -	. ST71	
90A	N61 . x - x - x -	. ST71					
115A	N80 . x - x - - -	. ST71					
132 □ 150A	N100 . x - x - - -	. ST71					
250A	N200 . x - x - - -	. ST71					

**Bestellbeispiel:** AC21 250A Einbau, Stufenschalter ohne Nullstellung, 7 Stufen 1-polig **N200 E ST71**

1) Preßstoffgekapselfe Schalter werden mit dem Schalter-Typ M10 geliefert.

## Schaltprogramme

Beschreibung	Anschlußbild	Schaltwinkel	Schaltzellen ↓ Schildgröße ↓ AC21	Typ	Bauformen E. Z. V. SMA. P. G. ↓ ↓ ↓ ↓ ↓ ↓	Schalt- pro- gramm	Schild
<b>Stufenschalter 1-polig ohne Nullstellung ST.1</b>							
<b>8 Stufen</b>		45°	4	48 □ 20A	<b>M10H</b> . x x x x x <sup>1)</sup> - . <b>ST81</b>		
				32A	<b>M20</b> . x x x x - - . <b>ST81</b>		
				64 □ 32A	<b>N20</b> . x - x - - x x . <b>ST81</b>		
				50A	<b>N33F</b> . x - x - - x - . <b>ST81</b>		
				88 □ 63A	<b>N40</b> . x - x - - x - . <b>ST81</b>		
90A	<b>N61</b> . x - x - - x - . <b>ST81</b>						
115A	<b>N80</b> . x - x - - - - . <b>ST81</b>						
132 □ 150A	<b>N100</b> . x - x - - - - . <b>ST81</b>						
250A	<b>N200</b> . x - x - - - - . <b>ST81</b>						
<b>9 Stufen</b>		30°	5	48 □ 20A	<b>M10H</b> . x x x x x <sup>1)</sup> - . <b>ST91</b>		
				32A	<b>M20</b> . x x x x - - . <b>ST91</b>		
				64 □ 32A	<b>N20</b> . x - x - - x x . <b>ST91</b>		
				50A	<b>N33F</b> . x - x - - x - . <b>ST91</b>		
				88 □ 63A	<b>N40</b> . x - x - - x - . <b>ST91</b>		
90A	<b>N61</b> . x - x - - x - . <b>ST91</b>						
115A	<b>N80</b> . x - x - - - - . <b>ST91</b>						
132 □ 150A	<b>N100</b> . x - x - - - - . <b>ST91</b>						
250A	<b>N200</b> . x - x - - - - . <b>ST91</b>						
<b>10 Stufen</b>		30°	5	48 □ 20A	<b>M10H</b> . x x x x x <sup>1)</sup> - . <b>ST101</b>		
				32A	<b>M20</b> . x x x x - - . <b>ST101</b>		
				64 □ 32A	<b>N20</b> . x - x - - x x . <b>ST101</b>		
				50A	<b>N33F</b> . x - x - - x - . <b>ST101</b>		
				88 □ 63A	<b>N40</b> . x - x - - x - . <b>ST101</b>		
90A	<b>N61</b> . x - x - - x - . <b>ST101</b>						
115A	<b>N80</b> . x - x - - - - . <b>ST101</b>						
132 □ 150A	<b>N100</b> . x - x - - - - . <b>ST101</b>						
250A	<b>N200</b> . x - x - - - - . <b>ST101</b>						
<b>11 Stufen</b>		30°	6	48 □ 20A	<b>M10H</b> . x x x - - x <sup>1)</sup> - . <b>ST111</b>		
				32A	<b>M20</b> . x x x - - - - . <b>ST111</b>		
				64 □ 32A	<b>N20</b> . x - x - - x x . <b>ST111</b>		
				50A	<b>N33F</b> . x - x - - x - . <b>ST111</b>		
				88 □ 63A	<b>N40</b> . x - x - - x - . <b>ST111</b>		
90A	<b>N61</b> . x - x - - x - . <b>ST111</b>						
115A	<b>N80</b> . x - x - - - - . <b>ST111</b>						
132 □ 150A	<b>N100</b> . x - x - - - - . <b>ST111</b>						
250A	<b>N200</b> . x - x - - - - . <b>ST111</b>						
<b>12 Stufen</b>		30°	6	48 □ 20A	<b>M10H</b> . x x x - - x <sup>1)</sup> - . <b>ST121</b>		
				32A	<b>M20</b> . x x x - - - - . <b>ST121</b>		
				64 □ 32A	<b>N20</b> . x - x - - x x . <b>ST121</b>		
				50A	<b>N33F</b> . x - x - - x - . <b>ST121</b>		
				88 □ 63A	<b>N40</b> . x - x - - x - . <b>ST121</b>		
90A	<b>N61</b> . x - x - - x - . <b>ST121</b>						
115A	<b>N80</b> . x - x - - - - . <b>ST121</b>						
132 □ 150A	<b>N100</b> . x - x - - - - . <b>ST121</b>						
250A	<b>N200</b> . x - x - - - - . <b>ST121</b>						

**Bestellbeispiel:** AC21 250A Einbau, Stufenschalter ohne Nullstellung, 12 Stufen 1-polig **N200 E ST121**

1) Preßstoffgekapselte Schalter werden mit dem Schalter-Typ M10 geliefert.

## Schaltprogramme

Beschreibung	Anschlußbild	Schaltwinkel	Schaltzellen ↓ Schildgröße ↓ AC21	Typ	Bauformen E. Z. V. SMA. P. G. ↓ ↓ ↓ ↓ ↓ ↓	Schalt- pro- gramm	Schild	
<b>Stufenschalter 1-polig mit Nullstellung ST0.1</b>								
<b>2 Stufen</b>		60°	1	48 □ 20A	M10H . x x x x x <sup>1)</sup> -	. ST021		
				32A	M20 . x x x x - -	. ST021		
				64 □ 32A	N20 . x - x - x x	. ST021		
				50A	N33F . x x x - x -	. ST021		
				88 □ 63A	N40 . x - x - x -	. ST021		
90A	N61 . x - x - x -	. ST021						
115A	N80 . x - x - - -	. ST021						
132 □ 150A	N100 . x - x - - -	. ST021	+422 					
250A	N200 . x - x - - -	. ST021						
<b>3 Stufen</b>		45°		2	48 □ 20A	M10H . x x x x x <sup>1)</sup> -	. ST031	
					32A	M20 . x x x x - -	. ST031	
					64 □ 32A	N20 . x - x - x x	. ST031	
			50A		N33F . x x x - x -	. ST031		
			88 □ 63A		N40 . x - x - x -	. ST031		
90A	N61 . x - x - x -	. ST031						
115A	N80 . x - x - - -	. ST031						
132 □ 150A	N100 . x - x - - -	. ST031	+127 					
250A	N200 . x - x - - -	. ST031						
<b>4 Stufen</b>		30°		2	48 □ 20A	M10H . x x x x x <sup>1)</sup> -	. ST041	
					32A	M20 . x x x x - -	. ST041	
					64 □ 32A	N20 . x - x - x x	. ST041	
			50A		N33F . x x x - x -	. ST041		
			88 □ 63A		N40 . x - x - x -	. ST041		
90A	N61 . x - x - x -	. ST041						
115A	N80 . x - x - - -	. ST041						
132 □ 150A	N100 . x - x - - -	. ST041	+112 					
250A	N200 . x - x - - -	. ST041						
<b>5 Stufen</b>		45°		3	48 □ 20A	M10H . x x x x x <sup>1)</sup> -	. ST051	
					32A	M20 . x x x x - -	. ST051	
					64 □ 32A	N20 . x - x - x x	. ST051	
			50A		N33F . x x x - x -	. ST051		
			88 □ 63A		N40 . x - x - x -	. ST051		
90A	N61 . x - x - x -	. ST051						
115A	N80 . x - x - - -	. ST051						
132 □ 150A	N100 . x - x - - -	. ST051	+423 					
250A	N200 . x - x - - -	. ST051						
<b>6 Stufen</b>		45°		4	48 □ 20A	M10H . x x x x x <sup>1)</sup> -	. ST061	
					32A	M20 . x x x x - -	. ST061	
					64 □ 32A	N20 . x - x - x x	. ST061	
			50A		N33F . x - x - x -	. ST061		
			88 □ 63A		N40 . x - x - x -	. ST061		
90A	N61 . x - x - x -	. ST061						
115A	N80 . x - x - - -	. ST061						
132 □ 150A	N100 . x - x - - -	. ST061	+128 					
250A	N200 . x - x - - -	. ST061						

**Bestellbeispiel:** AC21 250A Einbau, Stufenschalter mit Nullstellung, 6 Stufen 1-polig

**N200 E ST061**

1) Preßstoffgekapselfe Schalter werden mit dem Schalter-Typ M10 geliefert.

# Schaltprogramme

Beschreibung	Anschlußbild	Schaltwinkel	Schaltzellen ↓ Schildgröße ↓ AC21	Typ	Bauformen E. Z. V. SMA. P. G. ↓ ↓ ↓ ↓ ↓ ↓	Schaltprogramm	Schild
<b>Stufenschalter 1-polig mit Nullstellung ST0.1</b>							
<b>7 Stufen</b>		45°	4	48 □ 20A	<b>M10H</b> . x x x x x <sup>1)</sup> -	. ST071	
				32A	<b>M20</b> . x x x x - -	. ST071	
				64 □ 32A	<b>N20</b> . x - x - - x x	. ST071	
				50A	<b>N33F</b> . x - x - - x -	. ST071	
				88 □ 63A	<b>N40</b> . x - x - - x -	. ST071	
90A	<b>N61</b> . x - x - - x -	. ST071	+129 				
115A	<b>N80</b> . x - x - - - -	. ST071					
132 □ 150A	<b>N100</b> . x - x - - - -	. ST071					
250A	<b>N200</b> . x - x - - - -	. ST071					
<b>8 Stufen</b>		30°		5	48 □ 20A	<b>M10H</b> . x x x x x <sup>1)</sup> -	. ST081
32A	<b>M20</b> . x x x x - -	. ST081					
64 □ 32A	<b>N20</b> . x - x - - x x	. ST081					
50A	<b>N33F</b> . x - x - - x -	. ST081					
88 □ 63A	<b>N40</b> . x - x - - x -	. ST081					
90A	<b>N61</b> . x - x - - x -	. ST081	+114 				
115A	<b>N80</b> . x - x - - - -	. ST081					
132 □ 150A	<b>N100</b> . x - x - - - -	. ST081					
250A	<b>N200</b> . x - x - - - -	. ST081					
<b>9 Stufen</b>		30°		5	48 □ 20A	<b>M10H</b> . x x x x x <sup>1)</sup> -	. ST091
32A	<b>M20</b> . x x x x - -	. ST091					
64 □ 32A	<b>N20</b> . x - x - - x x	. ST091					
50A	<b>N33F</b> . x - x - - x -	. ST091					
88 □ 63A	<b>N40</b> . x - x - - x -	. ST091					
90A	<b>N61</b> . x - x - - x -	. ST091	+115 				
115A	<b>N80</b> . x - x - - - -	. ST091					
132 □ 150A	<b>N100</b> . x - x - - - -	. ST091					
250A	<b>N200</b> . x - x - - - -	. ST091					
<b>10 Stufen</b>		30°		6	48 □ 20A	<b>M10H</b> . x x x - - x <sup>1)</sup> -	. ST0101
32A	<b>M20</b> . x x x - - - -	. ST0101					
64 □ 32A	<b>N20</b> . x - x - - x x	. ST0101					
50A	<b>N33F</b> . x - x - - x -	. ST0101					
88 □ 63A	<b>N40</b> . x - x - - x -	. ST0101					
90A	<b>N61</b> . x - x - - x -	. ST0101	+116 				
115A	<b>N80</b> . x - x - - - -	. ST0101					
132 □ 150A	<b>N100</b> . x - x - - - -	. ST0101					
250A	<b>N200</b> . x - x - - - -	. ST0101					
<b>11 Stufen</b>		30°		6	48 □ 20A	<b>M10H</b> . x x x - - x <sup>1)</sup> -	. ST0111
32A	<b>M20</b> . x x x - - - -	. ST0111					
64 □ 32A	<b>N20</b> . x - x - - x x	. ST0111					
50A	<b>N33F</b> . x - x - - x -	. ST0111					
88 □ 63A	<b>N40</b> . x - x - - x -	. ST0111					
90A	<b>N61</b> . x - x - - x -	. ST0111	+117 				
115A	<b>N80</b> . x - x - - - -	. ST0111					
132 □ 150A	<b>N100</b> . x - x - - - -	. ST0111					
250A	<b>N200</b> . x - x - - - -	. ST0111					

Bestellbeispiel: AC21 250A Einbau, Stufenschalter mit Nullstellung, 11 Stufen 1-polig

N200 E ST0111

1) Preßstoffgekapselte Schalter werden mit dem Schalter-Typ M10 geliefert.

## Schaltprogramme

Beschreibung	Anschlußbild	Schaltwinkel	Schaltzellen ↓ Schildgröße ↓ AC21	Typ	Bauformen E. Z. V. SMA. P. G. ↓ ↓ ↓ ↓ ↓ ↓	Schaltprogramm	Schild
<b>Stufenschalter 2-polig ohne Nullstellung ST.2</b>							
<b>3 Stufen</b>		60°	3	48 □ 20A	M10H . x x x x x <sup>1)</sup> -	. ST32	
				32A	M20 . x x x x - -	. ST32	
				64 □ 32A	N20 . x - x - x x	. ST32	
				50A	N33F . x x x - x -	. ST32	
				88 □ 63A	N40 . x - x - x -	. ST32	
90A	N61 . x - x - x -	. ST32					
115A	N80 . x - x - - -	. ST32					
132 □ 150A	N100 . x - x - - -	. ST32					
250A	N200 . x - x - - -	. ST32					
<b>4 Stufen</b>		60°	4	48 □ 20A	M10H . x x x x x <sup>1)</sup> -	. ST42	
				32A	M20 . x x x x - -	. ST42	
				64 □ 32A	N20 . x - x - x x	. ST42	
				50A	N33F . x - x - x -	. ST42	
				88 □ 63A	N40 . x - x - x -	. ST42	
90A	N61 . x - x - x -	. ST42					
115A	N80 . x - x - - -	. ST42					
132 □ 150A	N100 . x - x - - -	. ST42					
250A	N200 . x - x - - -	. ST42					
<b>5 Stufen</b>		60°	5	48 □ 20A	M10H . x x x x x <sup>1)</sup> -	. ST52	
				32A	M20 . x x x x - -	. ST52	
				64 □ 32A	N20 . x - x - x x	. ST52	
				50A	N33F . x - x - x -	. ST52	
				88 □ 63A	N40 . x - x - x -	. ST52	
90A	N61 . x - x - x -	. ST52					
115A	N80 . x - x - - -	. ST52					
132 □ 150A	N100 . x - x - - -	. ST52					
250A	N200 . x - x - - -	. ST52					
<b>6 Stufen</b>		60°	6	48 □ 20A	M10H . x x x - x <sup>1)</sup> -	. ST62	
				32A	M20 . x x x - - -	. ST62	
				64 □ 32A	N20 . x - x - x x	. ST62	
				50A	N33F . x - x - x -	. ST62	
				88 □ 63A	N40 . x - x - x -	. ST62	
90A	N61 . x - x - x -	. ST62					
115A	N80 . x - x - - -	. ST62					
132 □ 150A	N100 . x - x - - -	. ST62					
250A	N200 . x - x - - -	. ST62					
<b>7 Stufen</b>		45°	7	48 □ 20A	M10H . x x x - - -	. ST72	
				32A	M20 . x x x - - -	. ST72	
				64 □ 32A	N20 . x - x - x -	. ST72	
				50A	N33F . x - x - - -	. ST72	
				88 □ 63A	N40 . x - x - x -	. ST72	
90A	N61 . x - x - - -	. ST72					
115A	N80 . x - x - - -	. ST72					
132 □ 150A	N100 . x - x - - -	. ST72					
250A	N200 . x - x - - -	. ST72					

**Bestellbeispiel:** AC21 250A Einbau, Stufenschalter ohne Nullstellung, 7 Stufen 2-polig **N200 E ST72**

1) Preßstoffgekapselfe Schalter werden mit dem Schalter-Typ M10 geliefert.

## Schaltprogramme

Beschreibung	Anschlußbild	Schaltwinkel	Schaltzellen ↓ Schildgröße ↓ AC21	Typ	Bauformen E. Z. V. SMA. P. G. ↓ ↓ ↓ ↓ ↓	Schalt- pro- gramm	Schild
<b>Stufenschalter 2-polig ohne Nullstellung ST.2</b>							
<b>8 Stufen</b>		45°	8 48 □ 20A	<b>M10H</b> . x x x - - - . <b>ST82</b> <b>M20</b> . x x x - - - . <b>ST82</b>	x x x - - - x x x - - - x - x - x - x - x - - - x - x - - - x - x - - -	. <b>ST82</b> . <b>ST82</b> . <b>ST82</b> . <b>ST82</b> . <b>ST82</b> . <b>ST82</b>	
			64 □ 32A	<b>N20</b> . x - x - - - . <b>ST82</b> <b>N33F</b> . x - x - - - . <b>ST82</b>			
			88 □ 63A	<b>N40</b> . x - x - x - . <b>ST82</b> <b>N61</b> . x - x - - - . <b>ST82</b> <b>N80</b> . x - x - - - . <b>ST82</b>			
			132 □ 150A	<b>N100</b> . x - x - - - . <b>ST82</b> <b>N200</b> . x - x - - - . <b>ST82</b>			
			250A				
<b>9 Stufen</b>		30°	9 48 □ 20A	<b>M10H</b> . x x x - - - . <b>ST92</b> <b>M20</b> . x x x - - - . <b>ST92</b>	x x x - - - x x x - - - x - x - - - x - x - - - x - x - - - x - x - - -	. <b>ST92</b> . <b>ST92</b> . <b>ST92</b> . <b>ST92</b> . <b>ST92</b> . <b>ST92</b>	
			64 □ 32A	<b>N20</b> . x - x - - - . <b>ST92</b> <b>N33F</b> . x - x - - - . <b>ST92</b>			
			88 □ 63A	<b>N40</b> . x - x - - - . <b>ST92</b> <b>N61</b> . x - x - - - . <b>ST92</b> <b>N80</b> . x - x - - - . <b>ST92</b>			
			132 □ 150A	<b>N100</b> . x - x - - - . <b>ST92</b> <b>N200</b> . x - x - - - . <b>ST92</b>			
			250A				
<b>10 Stufen</b>		30°	10 48 □ 20A	<b>M10H</b> . x x x - - - . <b>ST102</b> <b>M20</b> . x x x - - - . <b>ST102</b>	x x x - - - x x x - - - x - x - - - x - x - - - x - x - - - x - x - - -	. <b>ST102</b> . <b>ST102</b> . <b>ST102</b> . <b>ST102</b> . <b>ST102</b> . <b>ST102</b>	
			64 □ 32A	<b>N20</b> . x - x - - - . <b>ST102</b> <b>N33F</b> . x - x - - - . <b>ST102</b>			
			88 □ 63A	<b>N40</b> . x - x - - - . <b>ST102</b> <b>N61</b> . x - x - - - . <b>ST102</b> <b>N80</b> . x - x - - - . <b>ST102</b>			
			132 □ 150A	<b>N100</b> . x - x - - - . <b>ST102</b> <b>N200</b> . x - x - - - . <b>ST102</b>			
			250A				
<b>11 Stufen</b>		30°	11 48 □ 20A	<b>M10H</b> . x x x - - - . <b>ST112</b> <b>M20</b> . x x x - - - . <b>ST112</b>	x x x - - - x x x - - - x - x - - - x - x - - - x - x - - - x - x - - -	. <b>ST112</b> . <b>ST112</b> . <b>ST112</b> . <b>ST112</b> . <b>ST112</b> . <b>ST112</b>	
			64 □ 32A	<b>N20</b> . x - x - - - . <b>ST112</b> <b>N33F</b> . x - x - - - . <b>ST112</b>			
			88 □ 63A	<b>N40</b> . x - x - - - . <b>ST112</b> <b>N61</b> . x - x - - - . <b>ST112</b> <b>N80</b> . x - x - - - . <b>ST112</b>			
			132 □ 150A	<b>N100</b> . x - x - - - . <b>ST112</b> <b>N200</b> . x - x - - - . <b>ST112</b>			
			250A				
<b>12 Stufen</b>		30°	12 48 □ 20A	<b>M10H</b> . x x x - - - . <b>ST122</b> <b>M20</b> . x x x - - - . <b>ST122</b>	x x x - - - x x x - - - x - x - - - x - x - - - x - x - - - x - x - - -	. <b>ST122</b> . <b>ST122</b> . <b>ST122</b> . <b>ST122</b> . <b>ST122</b> . <b>ST122</b>	
			64 □ 32A	<b>N20</b> . x - x - - - . <b>ST122</b> <b>N33F</b> . x - x - - - . <b>ST122</b>			
			88 □ 63A	<b>N40</b> . x - x - - - . <b>ST122</b> <b>N61</b> . x - x - - - . <b>ST122</b> <b>N80</b> . x - x - - - . <b>ST122</b>			
			132 □ 150A	<b>N100</b> . x - x - - - . <b>ST122</b> <b>N200</b> . x - x - - - . <b>ST122</b>			
			250A				

**Bestellbeispiel:** AC21 250A Einbau, Stufenschalter ohne Nullstellung, 12 Stufen 2-polig **N200 E ST122**

1) Preßstoffgekapselte Schalter werden mit dem Schalter-Typ M10 geliefert.

## Schaltprogramme

Beschreibung	Anschlußbild	Schaltwinkel	Schaltzellen ↓ Schildgröße ↓ AC21	Typ	Bauformen E. Z. V. SMA. P. G. ↓ ↓ ↓ ↓ ↓ ↓	Schaltprogramm	Schild
<b>Stufenschalter 2-polig mit Nullstellung ST0.2</b>							
<b>2 Stufen</b>		60°	2 48 □ 20A	M10H . x x x x x <sup>1)</sup> - . ST022	x x x x x <sup>1)</sup> - . ST022		<b>+422</b> 
			64 □ 32A	N20 . x - x - x x . ST022	x x x x - - . ST022		
			88 □ 63A	N40 . x - x - x - . ST022	x - x - - x - . ST022		
			90A	N61 . x - x - - x - . ST022	x - x - - - - . ST022		
			115A	N80 . x - x - - - - . ST022	- - - - - - - . ST022		
132 □ 150A	N100 . x - x - - - - . ST022	x - x - - - - . ST022					
250A	N200 . x - x - - - - . ST022	x - x - - - - . ST022					
<b>3 Stufen</b>		45°	3 48 □ 20A	M10H . x x x x x <sup>1)</sup> - . ST032	x x x x x <sup>1)</sup> - . ST032		<b>+127</b> 
			64 □ 32A	N20 . x - x - x x . ST032	x x x x - x - . ST032		
			88 □ 63A	N40 . x - x - x - . ST032	x - x - - x - . ST032		
			90A	N61 . x - x - - x - . ST032	x - x - - - - . ST032		
			115A	N80 . x - x - - - - . ST032	- - - - - - - . ST032		
132 □ 150A	N100 . x - x - - - - . ST032	x - x - - - - . ST032					
250A	N200 . x - x - - - - . ST032	x - x - - - - . ST032					
<b>4 Stufen</b>		30°	4 48 □ 20A	M10H . x x x x x <sup>1)</sup> - . ST042	x x x x x <sup>1)</sup> - . ST042		<b>+112</b> 
			64 □ 32A	N20 . x - x - x x . ST042	x - x - - x x . ST042		
			88 □ 63A	N40 . x - x - x - . ST042	x - x - - x - . ST042		
			90A	N61 . x - x - - x - . ST042	x - x - - - - . ST042		
			115A	N80 . x - x - - - - . ST042	- - - - - - - . ST042		
132 □ 150A	N100 . x - x - - - - . ST042	x - x - - - - . ST042					
250A	N200 . x - x - - - - . ST042	x - x - - - - . ST042					
<b>5 Stufen</b>		45°	6 48 □ 20A	M10H . x x x - x <sup>1)</sup> - . ST052	x x x - x <sup>1)</sup> - . ST052		<b>+423</b> 
			64 □ 32A	N20 . x - x - x x . ST052	x - x - - x x . ST052		
			88 □ 63A	N40 . x - x - x - . ST052	x - x - - x - . ST052		
			90A	N61 . x - x - - x - . ST052	x - x - - - - . ST052		
			115A	N80 . x - x - - - - . ST052	- - - - - - - . ST052		
132 □ 150A	N100 . x - x - - - - . ST052	x - x - - - - . ST052					
250A	N200 . x - x - - - - . ST052	x - x - - - - . ST052					
<b>6 Stufen</b>		45°	7 48 □ 20A	M10H . x x x - x <sup>1)</sup> - . ST062	x x x - x <sup>1)</sup> - . ST062		<b>+128</b> 
			64 □ 32A	N20 . x - x - x - . ST062	x - x - - x - . ST062		
			88 □ 63A	N40 . x - x - x - . ST062	x - x - - x - . ST062		
			90A	N61 . x - x - - x - . ST062	x - x - - - - . ST062		
			115A	N80 . x - x - - - - . ST062	- - - - - - - . ST062		
132 □ 150A	N100 . x - x - - - - . ST062	x - x - - - - . ST062					
250A	N200 . x - x - - - - . ST062	x - x - - - - . ST062					

**Bestellbeispiel:** AC21 250A Einbau, Stufenschalter mit Nullstellung, 6 Stufen 2-polig

**N200 E ST062**

1) Preßstoffgekapselfe Schalter werden mit dem Schalter-Typ M10 geliefert.

# Schaltprogramme

Beschreibung	Anschlußbild	Schaltwinkel	Schaltzellen ↓ Schildgröße ↓ AC21	Typ	Bauformen E. Z. V. SMA. P. G. ↓ ↓ ↓ ↓ ↓ ↓	Schaltprogramm	Schild
<b>Stufenschalter 2-polig mit Nullstellung ST0.2</b>							
<b>7 Stufen</b>		45°	8	48 □ 20A	M10H . x x x - - -	. ST072	
				32A	M20 . x x x - - -	. ST072	
				64 □ 32A	N20 . x - x - x -	. ST072	
				50A	N33F . x - x - - -	. ST072	
				88 □ 63A	N40 . x - x - x -	. ST072	
90A	N61 . x - x - - -	. ST072					
115A	N80 . x - x - - -	. ST072					
132 □ 150A	N100 . x - x - - -	. ST072					
250A	N200 . x - x - - -	. ST072					
<b>8 Stufen</b>		30°	9	48 □ 20A	M10H . x x x - - -	. ST082	
				32A	M20 . x x x - - -	. ST082	
				64 □ 32A	N20 . x - x - - -	. ST082	
				50A	N33F . x - x - - -	. ST082	
				88 □ 63A	N40 . x - x - - -	. ST082	
90A	N61 . x - x - - -	. ST082					
115A	N80 . x - x - - -	. ST082					
132 □ 150A	N100 . x - x - - -	. ST082					
250A	N200 . x - x - - -	. ST082					
<b>9 Stufen</b>		30°	10	48 □ 20A	M10H . x x x - - -	. ST092	
				32A	M20 . x x x - - -	. ST092	
				64 □ 32A	N20 . x - x - - -	. ST092	
				50A	N33F . x - x - - -	. ST092	
				88 □ 63A	N40 . x - x - - -	. ST092	
90A	N61 . x - x - - -	. ST092					
115A	N80 . x - x - - -	. ST092					
132 □ 150A	N100 . x - x - - -	. ST092					
250A	N200 . x - x - - -	. ST092					
<b>10 Stufen</b>		30°	11	48 □ 20A	M10H . x x x - - -	. ST0102	
				32A	M20 . x x x - - -	. ST0102	
				64 □ 32A	N20 . x - x - - -	. ST0102	
				50A	N33F . x - x - - -	. ST0102	
				88 □ 63A	N40 . x - x - - -	. ST0102	
90A	N61 . x - x - - -	. ST0102					
115A	N80 . x - x - - -	. ST0102					
132 □ 150A	N100 . x - x - - -	. ST0102					
250A	N200 . x - x - - -	. ST0102					
<b>11 Stufen</b>		30°	12	48 □ 20A	M10H . x x x - - -	. ST0112	
				32A	M20 . x x x - - -	. ST0112	
				64 □ 32A	N20 . x - x - - -	. ST0112	
				50A	N33F . x - x - - -	. ST0112	
				88 □ 63A	N40 . x - x - - -	. ST0112	
90A	N61 . x - x - - -	. ST0112					
115A	N80 . x - x - - -	. ST0112					
132 □ 150A	N100 . x - x - - -	. ST0112					
250A	N200 . x - x - - -	. ST0112					

Bestellbeispiel: AC21 250A Einbau, Stufenschalter mit Nullstellung, 11 Stufen 2-polig

N200 E ST0112



## Schaltprogramme

Beschreibung	Anschlußbild	Schaltwinkel	Schaltzellen ↓ Schildgröße ↓ AC21	Typ	Bauformen E. Z. V. SMA. P. G. ↓ ↓ ↓ ↓ ↓ ↓	Schalt- pro- gramm	Schild
<b>Stufenschalter 3-polig ohne Nullstellung ST.3</b>							
<b>3 Stufen</b>		60°	5	48 □ 20A 32A	M10H . x x x x x <sup>1)</sup> - M20 . x x x x - -	. ST33 . ST33	
				64 □ 32A 50A	N20 . x - x - x x N33F . x - x - x -	. ST33 . ST33	
				88 □ 63A 90A 115A	N40 . x - x - x - N61 . x - x - x - N80 . x - x - - -	. ST33 . ST33 . ST33	
				132 □ 150A 250A	N100 . x - x - - - N200 . x - x - - -	. ST33 . ST33	
<b>4 Stufen</b>		60°	6	48 □ 20A 32A	M10H . x x x - x <sup>1)</sup> - M20 . x x x - - -	. ST43 . ST43	
				64 □ 32A 50A	N20 . x - x - x x N33F . x - x - x -	. ST43 . ST43	
				88 □ 63A 90A 115A	N40 . x - x - x - N61 . x - x - x - N80 . x - x - - -	. ST43 . ST43 . ST43	
				132 □ 150A 250A	N100 . x - x - - - N200 . x - x - - -	. ST43 . ST43	
<b>5 Stufen</b>		60°	8	48 □ 20A 32A	M10H . x x x - - - M20 . x x x - - -	. ST53 . ST53	
				64 □ 32A 50A	N20 . x - x - x - N33F . x - x - - -	. ST53 . ST53	
				88 □ 63A 90A 115A	N40 . x - x - x - N61 . x - x - - - N80 . x - x - - -	. ST53 . ST53 . ST53	
				132 □ 150A 250A	N100 . x - x - - - N200 . x - x - - -	. ST53 . ST53	
<b>6 Stufen</b>		60°	9	48 □ 20A 32A	M10H . x x x - - - M20 . x x x - - -	. ST63 . ST63	
				64 □ 32A 50A	N20 . x - x - - - N33F . x - x - - -	. ST63 . ST63	
				88 □ 63A 90A 115A	N40 . x - x - - - N61 . x - x - - - N80 . x - x - - -	. ST63 . ST63 . ST63	
				132 □ 150A 250A	N100 . x - x - - - N200 . x - x - - -	. ST63 . ST63	
<b>7 Stufen</b>		45°	11	48 □ 20A 32A	M10H . x x x - - - M20 . x x x - - -	. ST73 . ST73	
				64 □ 32A 50A	N20 . x - x - - - N33F . x - x - - -	. ST73 . ST73	
				88 □ 63A 90A 115A	N40 . x - x - - - N61 . x - x - - - N80 . x - x - - -	. ST73 . ST73 . ST73	
				132 □ 150A 250A	N100 . x - x - - - N200 . x - x - - -	. ST73 . ST73	

**Bestellbeispiel:** AC21 250A Einbau, Stufenschalter ohne Nullstellung, 7 Stufen 3-polig **N200 E ST73**

1) Preßstoffgekapselfte Schalter werden mit dem Schalter-Typ M10 geliefert.

## Schaltprogramme

Beschreibung	Anschlußbild	Schaltwinkel	Schaltzellen ↓ Schildgröße ↓ AC21	Typ	Bauformen E. Z. V. SMA. P. G. ↓ ↓ ↓ ↓ ↓	Schalt- pro- gramm	Schild
<b>Stufenschalter 3-polig ohne Nullstellung ST.3</b>							
<b>8 Stufen</b>		45°	12 48 □ 20A	M10H .	x x x - - -	. ST83	
			32A	M20 .	x x x - - -	. ST83	
			64 □ 32A	N20 .	x - x - - -	. ST83	
			50A	N33F .	x - x - - -	. ST83	
			88 □ 63A	N40 .	x - x - - -	. ST83	
90A	N61 .	x - x - - -	. ST83				
115A	N80 .	x - x - - -	. ST83				
132 □ 150A	N100 .	x - x - - -	. ST83				
250A	N200 .	x - x - - -	. ST83				
<b>9 Stufen</b>		30°	14 48 □ 20A	M10H .	x - x - - -	. ST93	
			32A	M20 .	x - x - - -	. ST93	
			64 □ 32A	N20 .	x - x - - -	. ST93	
			50A	N33F .	x - x - - -	. ST93	
			88 □ 63A	N40 .	x - x - - -	. ST93	
90A	N61 .	x - x - - -	. ST93				
115A	N80 .	x - x - - -	. ST93				
132 □ 150A	N100 .	x - x - - -	. ST93				
250A	N200 .	x - x - - -	. ST93				
<b>10 Stufen</b>		30°	15 48 □ 20A	M10H .	x - x - - -	. ST103	
			32A	M20 .	x - x - - -	. ST103	
			64 □ 32A	N20 .	x - x - - -	. ST103	
			50A	N33F .	x - x - - -	. ST103	
			88 □ 63A	N40 .	x - x - - -	. ST103	
90A	N61 .	x - x - - -	. ST103				
115A	N80 .	x - x - - -	. ST103				
132 □ 150A	N100 .	x - x - - -	. ST103				
250A	N200 .	x - x - - -	. ST103				
<b>11 Stufen</b>		30°	17 48 □ 20A	M10H .	x - x - - -	. ST113	
			32A	M20 .	x - x - - -	. ST113	
			64 □ 32A	N20 .	x - x - - -	. ST113	
			50A	N33F .	x - x - - -	. ST113	
			88 □ 63A	N40 .	x - x - - -	. ST113	
90A	N61 .	x - x - - -	. ST113				
115A	N80 .	x - x - - -	. ST113				
132 □ 150A	N100 .	x - x - - -	. ST113				
250A	N200 .	x - x - - -	. ST113				
<b>12 Stufen</b>		30°	18 48 □ 20A	M10H .	x - x - - -	. ST123	
			32A	M20 .	x - x - - -	. ST123	
			64 □ 32A	N20 .	x - x - - -	. ST123	
			50A	N33F .	x - x - - -	. ST123	
			88 □ 63A	N40 .	x - x - - -	. ST123	
90A	N61 .	x - x - - -	. ST123				
115A	N80 .	x - x - - -	. ST123				
132 □ 150A	N100 .	x - x - - -	. ST123				
250A	N200 .	x - x - - -	. ST123				

**Bestellbeispiel:** AC21 250A Einbau, Stufenschalter ohne Nullstellung, 12 Stufen 3-polig **N200 E ST123**

## Schaltprogramme

Beschreibung	Anschlußbild	Schaltwinkel	Schaltzellen ↓ Schildgröße ↓ AC21	Typ	Bauformen E. Z. V. SMA. P. G. ↓ ↓ ↓ ↓ ↓ ↓	Schalt- pro- gramm	Schild
<b>Stufenschalter 3-polig mit Nullstellung ST0.3</b>							
<b>2 Stufen</b>		60°	3	48 □ 20A 32A	M10H . x x x x x <sup>1)</sup> - M20 . x x x x - -	. ST023 . ST023	
				64 □ 32A 50A	N20 . x - x - x x N33F . x x x - x -	. ST023 . ST023	
				88 □ 63A 90A 115A	N40 . x - x - x - N61 . x - x - x - N80 . x - x - - -	. ST023 . ST023 . ST023	
				132 □ 150A 250A	N100 . x - x - - - N200 . x - x - - -	. ST023 . ST023	
<b>3 Stufen</b>		45°	5	48 □ 20A 32A	M10H . x x x x x <sup>1)</sup> - M20 . x x x x - -	. ST033 . ST033	
				64 □ 32A 50A	N20 . x - x - x x N33F . x - x - x -	. ST033 . ST033	
				88 □ 63A 90A 115A	N40 . x - x - x - N61 . x - x - x - N80 . x - x - - -	. ST033 . ST033 . ST033	
				132 □ 150A 250A	N100 . x - x - - - N200 . x - x - - -	. ST033 . ST033	
<b>4 Stufen</b>		30°	6	48 □ 20A 32A	M10H . x x x - x <sup>1)</sup> - M20 . x x x - - -	. ST043 . ST043	
				64 □ 32A 50A	N20 . x - x - x x N33F . x - x - x -	. ST043 . ST043	
				88 □ 63A 90A 115A	N40 . x - x - x - N61 . x - x - x - N80 . x - x - - -	. ST043 . ST043 . ST043	
				132 □ 150A 250A	N100 . x - x - - - N200 . x - x - - -	. ST043 . ST043	
<b>5 Stufen</b>		45°	9	48 □ 20A 32A	M10H . x x x - - - M20 . x x x - - -	. ST053 . ST053	
				64 □ 32A 50A	N20 . x - x - - - N33F . x - x - - -	. ST053 . ST053	
				88 □ 63A 90A 115A	N40 . x - x - - - N61 . x - x - - - N80 . x - x - - -	. ST053 . ST053 . ST053	
				132 □ 150A 250A	N100 . x - x - - - N200 . x - x - - -	. ST053 . ST053	
<b>6 Stufen</b>		45°	11	48 □ 20A 32A	M10H . x x x - - - M20 . x x x - - -	. ST063 . ST063	
				64 □ 32A 50A	N20 . x - x - - - N33F . x - x - - -	. ST063 . ST063	
				88 □ 63A 90A 115A	N40 . x - x - - - N61 . x - x - - - N80 . x - x - - -	. ST063 . ST063 . ST063	
				132 □ 150A 250A	N100 . x - x - - - N200 . x - x - - -	. ST063 . ST063	

**Bestellbeispiel:** AC21 250A Einbau, Stufenschalter mit Nullstellung, 6 Stufen 3-polig

**N200 E ST063**

1) Preßstoffgekapselfe Schalter werden mit dem Schalter-Typ M10 geliefert.

# Schaltprogramme

Beschreibung	Anschlußbild	Schaltwinkel	Schaltzellen ↓ Schildgröße ↓ AC21	Typ	Bauformen E. Z. V. SMA. P. G. ↓ ↓ ↓ ↓ ↓	Schaltprogramm	Schild
<b>Stufenschalter 3-polig mit Nullstellung ST0.3</b>							
<b>7 Stufen</b>		45°	12 48 □ 20A	M10H . x x x - - - . ST073 M20 . x x x - - - . ST073	x x x - - - x - x - - - x - x - - - x - x - - -	. ST073 . ST073	
			64 □ 32A	N20 . x - x - - - . ST073 N33F . x - x - - - . ST073		. ST073 . ST073	
			88 □ 63A	N40 . x - x - - - . ST073 N61 . x - x - - - . ST073 N80 . x - x - - - . ST073		. ST073 . ST073 . ST073	
			132 □ 150A	N100 . x - x - - - . ST073 N200 . x - x - - - . ST073		. ST073 . ST073	
<b>8 Stufen</b>		30°	14 48 □ 20A	M10H . x - x - - - . ST083 M20 . x - x - - - . ST083	x - x - - - x - x - - - x - x - - - x - x - - -	. ST083 . ST083	
			64 □ 32A	N20 . x - x - - - . ST083 N33F . x - x - - - . ST083		. ST083 . ST083	
			88 □ 63A	N40 . x - x - - - . ST083 N61 . x - x - - - . ST083 N80 . x - x - - - . ST083		. ST083 . ST083 . ST083	
			132 □ 150A	N100 . x - x - - - . ST083 N200 . x - x - - - . ST083		. ST083 . ST083	
<b>9 Stufen</b>		30°	15 48 □ 20A	M10H . x - x - - - . ST093 M20 . x - x - - - . ST093	x - x - - - x - x - - - x - x - - - x - x - - -	. ST093 . ST093	
			64 □ 32A	N20 . x - x - - - . ST093 N33F . x - x - - - . ST093		. ST093 . ST093	
			88 □ 63A	N40 . x - x - - - . ST093 N61 . x - x - - - . ST093 N80 . x - x - - - . ST093		. ST093 . ST093 . ST093	
			132 □ 150A	N100 . x - x - - - . ST093 N200 . x - x - - - . ST093		. ST093 . ST093	
<b>10 Stufen</b>		30°	17 48 □ 20A	M10H . x - x - - - . ST0103 M20 . x - x - - - . ST0103	x - x - - - x - x - - - x - x - - - x - x - - -	. ST0103 . ST0103	
			64 □ 32A	N20 . x - x - - - . ST0103 N33F . x - x - - - . ST0103		. ST0103 . ST0103	
			88 □ 63A	N40 . x - x - - - . ST0103 N61 . x - x - - - . ST0103 N80 . x - x - - - . ST0103		. ST0103 . ST0103 . ST0103	
			132 □ 150A	N100 . x - x - - - . ST0103 N200 . x - x - - - . ST0103		. ST0103 . ST0103	
<b>11 Stufen</b>		30°	18 48 □ 20A	M10H . x - x - - - . ST0113 M20 . x - x - - - . ST0113	x - x - - - x - x - - - x - x - - - x - x - - -	. ST0113 . ST0113	
			64 □ 32A	N20 . x - x - - - . ST0113 N33F . x - x - - - . ST0113		. ST0113 . ST0113	
			88 □ 63A	N40 . x - x - - - . ST0113 N61 . x - x - - - . ST0113 N80 . x - x - - - . ST0113		. ST0113 . ST0113 . ST0113	
			132 □ 150A	N100 . x - x - - - . ST0113 N200 . x - x - - - . ST0113		. ST0113 . ST0113	

Bestellbeispiel: AC21 250A Einbau, Stufenschalter mit Nullstellung, 11 Stufen 3-polig

N200 E ST0113

# Mini-Nockenschalter M4H

Einbau E, IP40

Zentralbefestigung Z

Zentralbefestigung ohne Schild ZO

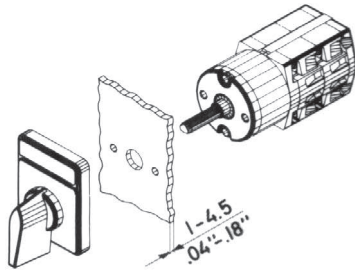

Bohrplan

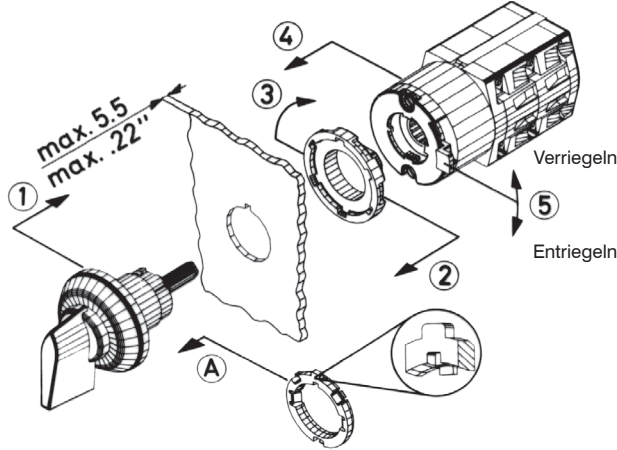
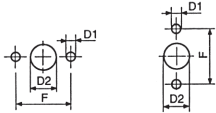

Zentralbefestigung 16mm

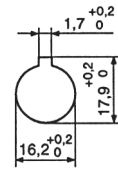

Zentralbefestigung 22mm

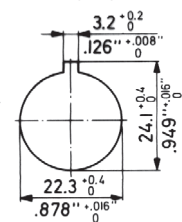

Die Zentralbefestigungen sind im Lieferzustand für 16 mm vorgesehen. Mittels des beiliegenden Adapterringes ist es möglich, die Einrichtung auf 22mm umzurüsten. Dazu ist der Adapterring derart auf den Gewindeteil des Gehäuses aufzuschieben, daß 1. die flache Seite des Adapterringes (Verdreh-schutz-nase in einer Ebene) in Richtung Dichtung zeigt, und 2. die innere Nase des Ringes in die Nut des Gehäuses eingreift. Der Ring ist dann zur Dichtung aufzuschieben.

Zubehör	Zusatz-bezeichnung	für Bauform	M4H Z ... +SRE	M4H Z ... +SA.	M4H ZO ... +SA.	M4H Z ... +SRE+SA.
Rechteckiges Zusatz-schild einzeilig	+SRE	E, Z, ZO				
Rechteckiges Zusatz-schild zweizeilig	+SRE2	E, Z, ZO				
Schlüsselschalter mit KABA-Zylinder mit Ronis-Zylinder	+SA1 +SA2	Z, ZO Z, ZO	<b>Montageschlüssel J7400</b> für Schalter M4H mit Zentralbefestigung			

Einbau E

Zentralbefestigung Z, ZO

ZO

Z

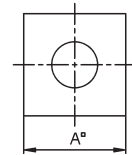
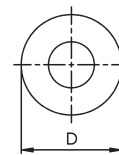
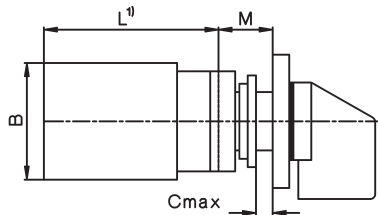
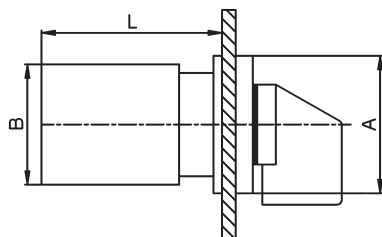

Typ	A	B	D	M	Maß L bei ... Schaltzellen								
					1	2	3	4	5	6	7	8	
M4H	mm	30	28	29,5	12,5	38,5	50,5	62,5	74,5	86,5	98,5	110,5	122,5

## Technische Daten

Typ	entsprechend den Vorschriften	AC21A	AC15	General use	110V 380V 240V 440V	Volt	Motorleistung AC3					
							Drehstrom 3-polig			Wechselstrom 2-polig		
M4H	IEC, VDE UL, Kanada	10A/500V 10A/300V	2,5A 1,5A A300	kW HP	0,65 0,75	1,5 1	2,2 -	0,3 0,33	0,55 0,75	- 0,75	0,75 -	

Typ	entsprechend den Vorschriften	Volt	Motorleistung AC23 3-polig			2-polig		
			110	220	380	110	220	380
M4H	IEC, VDE UL, Kanada	kW HP	0,75 -	1,8 -	3 -	0,37 -	0,75 -	1,1 -

## Daten für Verdringung nach UL und CSA

Typ	Zulässige Leitungen Art	Nenn-temp.	Anzugsdrehmoment d. Anschlußklemm.
M4H	Nur Kupfer	60/75°C	0,6Nm / 5lb - inch

# Mini-Nockenschalter M4H

## Schaltprogramme

Beschreibung	Anschlußbild	AC21 500V AC15 230V AC3 4x400V	10A 2,5A 2,2kW	Schild 30 x 30	Schalt- zellen	Typ	Bauformen			Schalt- programm
							.E.	.Z.	.ZO.	
<b>Ein-Aus-Schalter A</b>										
1-polig					1	M4H	x	x	x	.A1
2-polig					1	M4H	x	x	x	.A2
3-polig					2	M4H	x	x	x	.A3
4-polig					2	M4H	x	x	x	.A4
6-polig					3	M4H	x	x	x	.A6
<b>Umschalter U</b>										
1-polig					1	M4H	x	x	x	.U1
2-polig					2	M4H	x	x	x	.U2
3-polig					3	M4H	x	x	x	.U3
4-polig					4	M4H	x	x	x	.U4
<b>Umschalter ohne Nullstellung W</b>										
1-polig					1	M4H	x	x	x	.W1
2-polig					2	M4H	x	x	x	.W2
3-polig					3	M4H	x	x	x	.W3
4-polig					4	M4H	x	x	x	.W4
6-polig					6	M4H	x	x	x	.W6
<b>Wendeumschalter WU</b>										
2-polig					2	M4H	x	x	x	.WU2
3-polig					3	M4H	x	x	x	.WU3
3-polig mit Rückzug nach 0					3	M4H	x	x	x	.WU3R2
<b>Sterndreieckschalter SD</b>										
1 Drehrichtung					4	M4H	x	x	x	.SD
beide Drehrichtungen					5	M4H	x	x	x	.SDR
<b>Umschalter mit Rückzug UR</b>										
1-polig					1	M4H	x	x	x	.UR1
2-polig					2	M4H	x	x	x	.UR2
3-polig					3	M4H	x	x	x	.UR3
<b>Ein-Taster SE</b>										
1-polig					1	M4H	x	x	x	.SE
<b>Aus-Taster</b>										
1-polig					1	M4H	x	x	x	.SA

Bestellbeispiel: Aus-Taster, 1-polig, Zentralbefestigung: M4H Z SA

# Mini-Nockenschalter M4H

## Schaltprogramme

Beschreibung	Anschlußbild	AC21 500V 10A AC15 230V 2,5A AC3 4x400V 2,2kW	Schild 30 x 30	Schalt- zellen	Typ	Bauformen			Schalt- programm
						.E.	.Z.	.ZO.	
<b>Ein-Aus-Taster</b>				1	M4H	x	x	x	.SEA
<b>Ein-Aus-Tastschalter Stellung START mit Rückzug</b>				1	M4H	x	x	x	.S392
<b>Tastschalter für Wendeschütze</b>				2	M4H	x	x	x	.S2EA
<b>Voltmeterumschalter V 3 verkettete Spannungen</b>				2	M4H	x	x	x	.V3
<b>3 Phasenspannungen</b>				2	M4H	x	x	x	.V0
<b>3 verkettete Spannungen 3 Phasenspannungen</b>				3	M4H	x	x	x	.V1
<b>Amperemeterumschalter A 1-polig, 3 Wandlerkreise</b>				4	M4H	x	x	x	.M31
<b>Gruppenschalter GR 2 Kreise A und B 1-polig 0 - A - A+B</b>				1	M4H	x	x	x	.GR11
<b>2 Kreise A und B 1-polig 0 - A - B - A+B</b>				1	M4H	x	x	x	.GR12
<b>3 Kreise A, B und C 1-polig</b>				2	M4H	x	x	x	.GR14
<b>Stufenschalter ohne 0-Stellung ST 3 Stufen, 1-polig</b>				2	M4H	x	x	x	.ST31
<b>3 Stufen, 2-polig</b>				3	M4H	x	x	x	.ST32
<b>3 Stufen, 3-polig</b>				5	M4H	x	x	x	.ST33

**Bestellbeispiel:** Stufenschalter ohne 0-Stellung, 3 Stufen, 3-polig, Einbau: **M4H E ST33**

# Mini-Nockenschalter M4H

## Schaltprogramme

Beschreibung	Anschlußbild	AC21 500V AC15 230V AC3 4x400V	500V 2,5A 2,2kW	Schild 30 x 30	Schalt- zellen	Typ	Bauformen			Schalt- programm
							.E.	.Z.	.ZO.	
<b>Stufenschalter ohne 0-Stellung ST</b>										
4 Stufen, 1-polig					2	M4H	x	x	x	.ST41
4 Stufen, 2-polig					4	M4H	x	x	x	.ST42
4 Stufen, 3-polig					6	M4H	x	x	x	.ST43
5 Stufen, 1-polig					3	M4H	x	x	x	.ST51
5 Stufen, 2-polig					5	M4H	x	x	x	.ST52
6 Stufen, 1-polig					3	M4H	x	x	x	.ST61
6 Stufen, 2-polig					6	M4H	x	x	x	.ST62
<b>Stufenschalter mit 0-Stellung ST0.</b>										
2 Stufen, 1-polig					1	M4H	x	x	x	.ST021
2 Stufen, 2-polig					2	M4H	x	x	x	.ST022
2 Stufen, 3-polig					3	M4H	x	x	x	.ST023
3 Stufen, 1-polig					2	M4H	x	x	x	.ST031
3 Stufen, 2-polig					3	M4H	x	x	x	.ST032
3 Stufen, 3-polig					5	M4H	x	x	x	.ST033
4 Stufen, 1-polig					2	M4H	x	x	x	.ST041
4 Stufen, 2-polig					4	M4H	x	x	x	.ST042
4 Stufen, 3-polig					6	M4H	x	x	x	.ST043
5 Stufen, 1-polig					3	M4H	x	x	x	.ST051
5 Stufen, 2-polig					5	M4H	x	x	x	.ST052
6 Stufen, 1-polig					4	M4H	x	x	x	.ST061
7 Stufen, 1-polig					4	M4H	x	x	x	.ST071
8 Stufen, 1-polig					5	M4H	x	x	x	.ST081
9 Stufen, 1-polig					5	M4H	x	x	x	.ST091
10 Stufen, 1-polig					6	M4H	x	x	x	.ST0101

Bestellbeispiel: Stufenschalter mit 0-Stellung, 10 Stufen, 1-polig, Zentralbefestigung ohne Schild:

M4H ZO ST0101



# Lastschalter zum Schalten ohmscher Verbraucher oder Schalten ohne Last

Beschreibung	Anschlußbild	Schaltwinkel	Schaltzellen ↓ Schildgröße ↓ AC21	Typ	Bauformen .E. .V. ↓ ↓	Schalt- pro- gramm	Schild
<b>Ein-Aus-Schalter A</b>							
<b>1-polig</b>		60°	2 88 r 125A 1 180A	<b>L100</b> . x x <b>L160</b> . x x		. A1 . A1	
			1 132r 400A 3 600A 2 800A 3 1200A	<b>L400</b> . x x <b>L600</b> . x x <b>L800</b> . x x <b>L1200</b> . x x		. A1 . A1 . A1 . A1	
<b>2-polig</b>		60°	2 88 r 125A 2 180A	<b>L100</b> . x x <b>L160</b> . x x		. A2 . A2	
			2 132r 400A 3 600A 4 800A 6 1200A	<b>L400</b> . x x <b>L600</b> . x x <b>L800</b> . x x <b>L1200</b> . x x		. A2 . A2 . A2 . A2	
<b>3-polig</b>		60°	4 88 r 125A 3 180A	<b>L100</b> . x x <b>L160</b> . x x		. A3 . A3	
			3 132r 400A 6 600A 6 800A 9 1200A	<b>L400</b> . x x <b>L600</b> . x x <b>L800</b> . x x <b>L1200</b> . x x		. A3 . A3 . A3 . A3	
<b>4-polig 4. Pol schließt voreilend</b>		60°	4 88 r 125A 4 180A	<b>L100</b> . x x <b>L160</b> . x x		. A4 . A4	
			4 132r 400A 6 600A 8 800A 12 1200A	<b>L400</b> . x x <b>L600</b> . x x <b>L800</b> . x x <b>L1200</b> . x x		. A4 . A4 . A4 . A4	
<b>6-polig</b>		60°	6 88 r 125A 6 180A	<b>L100</b> . x x <b>L160</b> . x x		. A6 . A6	
			6 132r 400A 9 600A 12 800A 18 1200A	<b>L400</b> . x x <b>L600</b> . x x <b>L800</b> . x x <b>L1200</b> . x x		. A6 . A6 . A6 . A6	

Zusätzlich ist bei Schaltern der Bauform **V** die Angabe der Einbautiefe, das ist der Abstand zwischen der Befestigungsebene des Schalters und der Innenkante der Tür, (Maß T), notwendig.

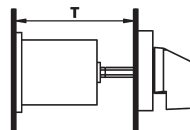

Weitere Informationen

Seite

Technische Daten  
Maße

261  
266

## Lastschalter zum Schalten ohmscher Verbraucher oder Schalten ohne Last

Beschreibung	Anschlußbild	Schaltwinkel	Schaltzellen ↓ Schildgröße ↓ AC21	Typ	Bauformen .E. .V. ↓ ↓	Schalt- pro- gramm	Schild
<b>Umschalter U</b>							
<b>1-polig</b>		60°	2 88 □ 125A	<b>L100</b> .	x x	. U1	
			2 180A	<b>L160</b> .	x x	. U1	
			2 132 □ 400A	<b>L400</b> .	x x	. U1	
			3 600A	<b>L600</b> .	x x	. U1	
			4 800A	<b>L800</b> .	x x	. U1	
6 1200A	<b>L1200</b> .	x x	. U1				
<b>2-polig</b>		60°	4 88 □ 125A	<b>L100</b> .	x x	. U2	
			4 180A	<b>L160</b> .	x x	. U2	
			4 132 □ 400A	<b>L400</b> .	x x	. U2	
			6 600A	<b>L600</b> .	x x	. U2	
			8 800A	<b>L800</b> .	x x	. U2	
12 1200A	<b>L1200</b> .	x x	. U2				
<b>3-polig</b>		60°	6 88 □ 125A	<b>L100</b> .	x x	. U3	
			6 180A	<b>L160</b> .	x x	. U3	
			6 132 □ 400A	<b>L400</b> .	x x	. U3	
			9 600A	<b>L600</b> .	x x	. U3	
			12 800A	<b>L800</b> .	x x	. U3	
18 1200A	<b>L1200</b> .	x x	. U3				
<b>4-polig 4. Pol schließt voreilend</b>		60°	8 88 □ 125A	<b>L100</b> .	x x	. U4	
			8 180A	<b>L160</b> .	x x	. U4	
			8 132 □ 400A	<b>L400</b> .	x x	. U4	
			12 600A	<b>L600</b> .	x x	. U4	
			16 800A	<b>L800</b> .	x x	. U4	
24 1200A	<b>L1200</b> .	x x	. U4				
<b>Umschalter ohne Nullstellung W</b>							
<b>1-polig</b>		60°	2 88 □ 125A	<b>L100</b> .	x x	. W1	
			2 180A	<b>L160</b> .	x x	. W1	
			2 132 □ 400A	<b>L400</b> .	x x	. W1	
			3 600A	<b>L600</b> .	x x	. W1	
			4 800A	<b>L800</b> .	x x	. W1	
6 1200A	<b>L1200</b> .	x x	. W1				
<b>2-polig</b>		60°	4 88 □ 125A	<b>L100</b> .	x x	. W2	
			4 180A	<b>L160</b> .	x x	. W2	
			4 132 □ 400A	<b>L400</b> .	x x	. W2	
			6 600A	<b>L600</b> .	x x	. W2	
			8 800A	<b>L800</b> .	x x	. W2	
12 1200A	<b>L1200</b> .	x x	. W2				
<b>3-polig</b>		60°	6 88 □ 125A	<b>L100</b> .	x x	. W3	
			6 180A	<b>L160</b> .	x x	. W3	
			6 132 □ 400A	<b>L400</b> .	x x	. W3	
			9 600A	<b>L600</b> .	x x	. W3	
			12 800A	<b>L800</b> .	x x	. W3	
18 1200A	<b>L1200</b> .	x x	. W3				
<b>4-polig 4. Pol schließt voreilend</b>		60°	8 88 □ 125A	<b>L100</b> .	x x	. W4	
			8 180A	<b>L160</b> .	x x	. W4	
			8 132 □ 400A	<b>L400</b> .	x x	. W4	
			12 600A	<b>L600</b> .	x x	. W4	
			16 800A	<b>L800</b> .	x x	. W4	
24 1200A	<b>L1200</b> .	x x	. W4				

Bestellbeispiel: AC1 1200A Einbau Umschalter ohne Nullstellung 4-polig **L1200 E W4**

## Schaltergriffe

### Griffe

In Normalausführung werden die Schalter mit einem schwarzen Rüsselgriff oder Instrumentengriff (M10H - N33F) geliefert, außer Schalter der Bauform SMA, welche einen grauen Knebelgriff erhalten. Schalter der Baugröße L, welche aus 2 oder 3 Schaltsäulen bestehen, werden mit schwarzem Handrad geliefert. Auf Wunsch können die Schalter mit anderen Griffen geliefert werden, welche auch nachträglich leicht getauscht werden können.

Alle Schaltergriffe haben einen Einsatz, welcher die Lage des Griffes zur Schalterwelle fixiert. Dieser Einsatz kann in 8 verschiedenen Stellungen (jeweils um 45° versetzt) eingesetzt werden, wodurch sich die Lage der einzelnen Schalterstellungen um jeweils 45° verdreht.

Die Anschlußklemmen der Schalter sind in Normalausführung (Ausnahme M10H) links und rechts angeordnet. Bei um 90° verdrehtem Griffeneinsatz ändert sich die Lage der Anschlußklemmen auf oben und unten.

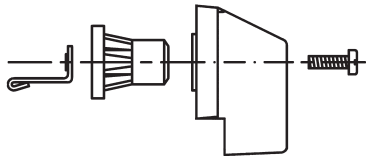

Alle Schaltergriffe lassen sich in Achsrichtung zwecks Anpassung an unterschiedliche Wandstärken etc. auf der Sechskantwelle verschieben.

Typ					
	M10			N40	N100
	M10H	N20		N61	N200
	M20	N33F		N80	L400
				L100	L600
				L160	L800
					L1200
Verschiebbarkeit	mm	5	5	7	9
Schlüsselweite	mm	5	7	9	12

**Bestellbeispiel:** Nockenschalter N61 V U3 mit Instrumentengriff rot  
 Artikelbezeichnung: **N61 V U3 +G3**  
**Maße** siehe Seite 267

Schaltergriff Benennung	Farbe	Bestell- bezeichnung	M10 M10H M20	N20 N33F	N40 N61 N80 L100 L160	N100 N200 L400 L600 L800 L1200
<b>Instrumentengriff</b> Standard für M10 bis N200	grau schwarz rot weiß gelb	<b>+G1</b> <b>+G2</b> <b>+G3</b> <b>+G5</b> <b>+G7</b>	X X X X	X X X X	X	X
<b>Knebelgriff</b>	grau schwarz rot weiß blau	<b>+K1</b> <b>+K2</b> <b>+K3</b> <b>+K5</b> <b>+K6</b>	X X X X X	X X X X		
<b>Handrad</b>	schwarz	<b>+HR</b>				X

## Deckschilder

**TELUX-Nockenschalter** der Bauformen E, V, P, PF, SM, KE, UP und Z werden mit einem quadratischen Deckschild, bestehend aus dem schwarzen Schildrahmen und dem Plexiglaseinsatz, geliefert. Die Beschriftung wird rückseitig auf den Plexiglaseinsatz schwarz aufgedruckt. Zum Schutz der Beschriftung und um eine gute Lesbarkeit zu erhalten, wird auf die Rückseite eine silberfarbene Folie aufgeprägt. Zusätzlich kann für jede Baugröße ein rechteckiges Zusatzschild geliefert werden, welches auch nachträglich montiert werden kann.

Quadratisches Deckschild



Vorzugsposition der Ausnehmung an der Deckschild-Unterseite

Quadratisches Deckschild mit rechteckigem Zusatzschild  
Ausnehmung an der Deckschild-Oberseite

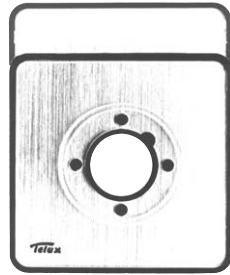

Ausnehmung für Zusatzschild

**TELUX-Nockenschalter** der Bauform SMA für Installationsverteiler mit Kappeneinbaumaß 45mm wird mit grauer Abdeckung und schwarzer Beschriftung geliefert.



**Sondergravuren** auf Deckschildern sind begrenzt durch die zur Verfügung stehenden Platzverhältnisse. Bei größeren Stückzahlen oder bei häufiger Verwendung des gleichen Textes empfehlen wir die Bestellung eines Druckklischees. Die Kosten des Klischees werden zum Selbstkostenpreis verrechnet und die Gravurkosten entfallen. Diese Investition ist meist ab 50 Stück wirtschaftlicher.

Bei den Auswahltabellen der Schaltprogramme zeigt die Spalte "Schild" das Standardschild und in einigen Fällen ein zusätzliches Schild, das für diese Schaltprogramme häufig verwendet wird. Wenn bei der Bestellung eines Schalters mit einem Schaltprogramm aus der Auswahltable dieses Schild gewünscht wird, muß die entsprechende Kennzahl in der Bestellung angegeben werden.

Werden nur **Schilder** oder **Einzelteile** davon bestellt, so setzt sich die Artikelbezeichnung entsprechend dem Bestellbeispiel zusammen.

### Kennbuchstaben für Baugrößen

M10, M10H, M20	<b>A</b>
N20, N33F	<b>E</b>
N40, N61, N80, L100, L160	<b>H</b>
N100, N200, L400, L600, L800, L1200	<b>L</b>

**Bestellbeispiel:** Deckschild silber, komplett, für einen Nockenschalter M10H, beschriftet mit MAN OFF AUTO, Schaltwinkel 60°.

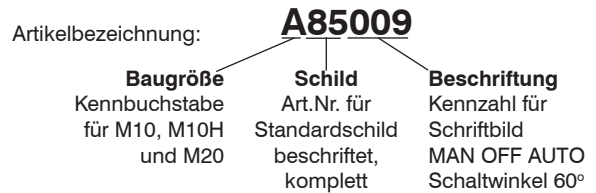

Wird jedoch ein **Schalter** mit einer abweichenden Beschriftung gewünscht, so braucht die Artikelbezeichnung nur mit der dreistelligen Kennzahl für das Schriftbild ergänzt zu werden (siehe nächste Seite).

**Maße** siehe Seite 267

Beschreibung	Artikelbezeichnung Baugröße Kennbuchstabe	Schild Art.Nr.	Beschriftung Kennzahl
<b>Deckschild für Bauformen E, V, P, Z, SM, KE und UP</b> Schildrahmen schwarz, Plexiteil silber, Schrift schwarz			
Plexiteil silber	A E H L	.85...	... (siehe Seite 244-248)
Plexiteil gelb	A E H L	.80...	...(siehe Seite 244-248)
Schildrahmen schwarz	A E H L	.8203	-
<b>Zusatzschild für Bauformen E, V, Z und SM</b> Schildrahmen schwarz, Plexiteil silber, Schrift schwarz			
Plexiteil für rechteckiges Zusatzschild silber	A E H L	.885..	... (siehe Seite 244-248)
Plexiteil für rechteckiges Zusatzschild gelb	A E H L	.895..	...(siehe Seite 244-248)
Schildrahmen schwarz für rechteckiges Zusatzschild	A E H L	.8503	-
<b>Abdeckung für Bauform SMA</b>			
Abdeckung grau, Beschriftung schwarz, Normalausführung	A - - -	.68...	... (siehe Seite 246)

# Deckschilder

## Auszug aus den Standardbeschriftungen

Nachstehend angeführte Beschriftungen sind in den angeführten Größen für Sonder-, und Standardschalter ohne Mehrpreis lieferbar.

**Bestellbeispiel:** Nockenschalter M10H E SE mit Schild "EIN" mit Rechteschild "PUMPE 1"

Artikelbezeichnung: **M10H E SE +076 +505**

## Kennbuchstaben für Baugrößen

M10, M10H, M20  
N20, N33F  
N40, N61, N80, L100, L160  
N100, N200, L400, L600, L800, L1200

A  
E  
H  
L

## Leerschilder

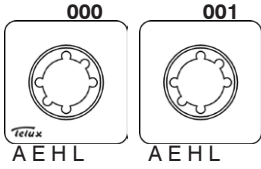

## Schaltwinkel 30°

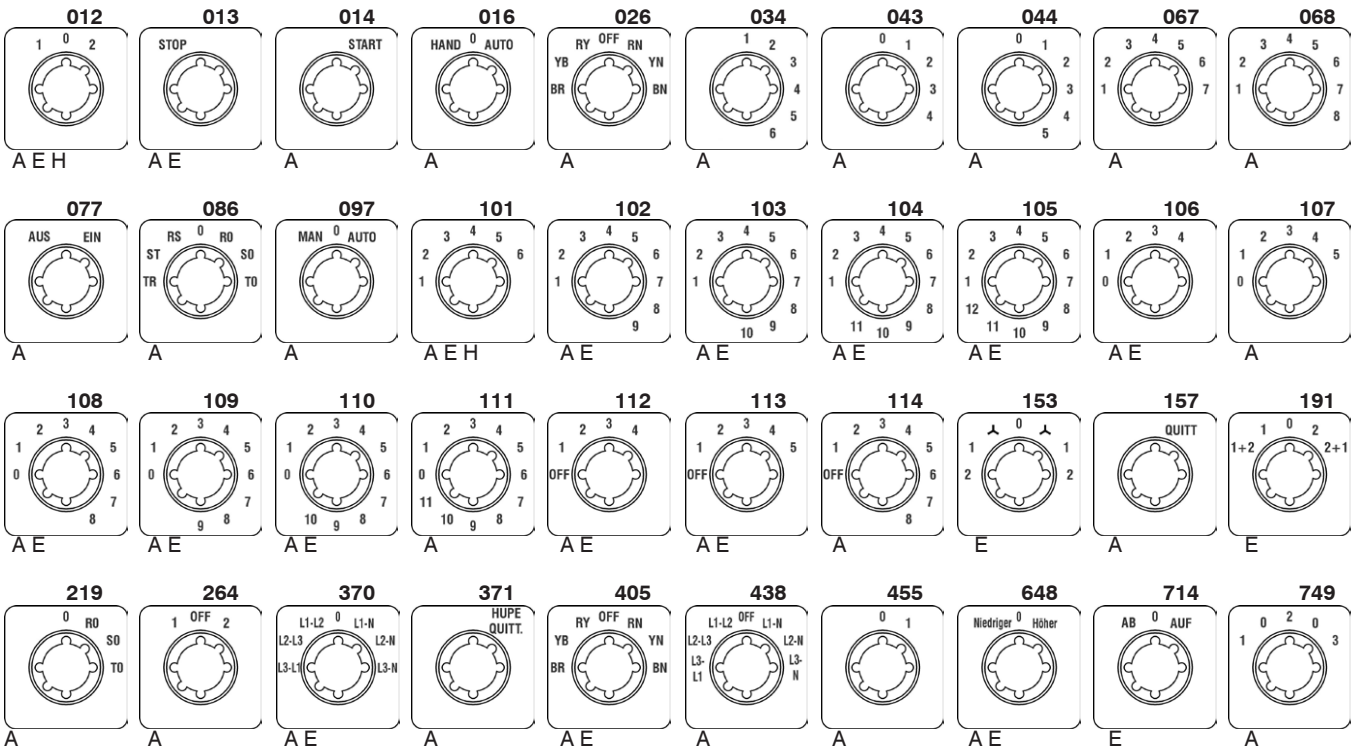

## Schaltwinkel 45°

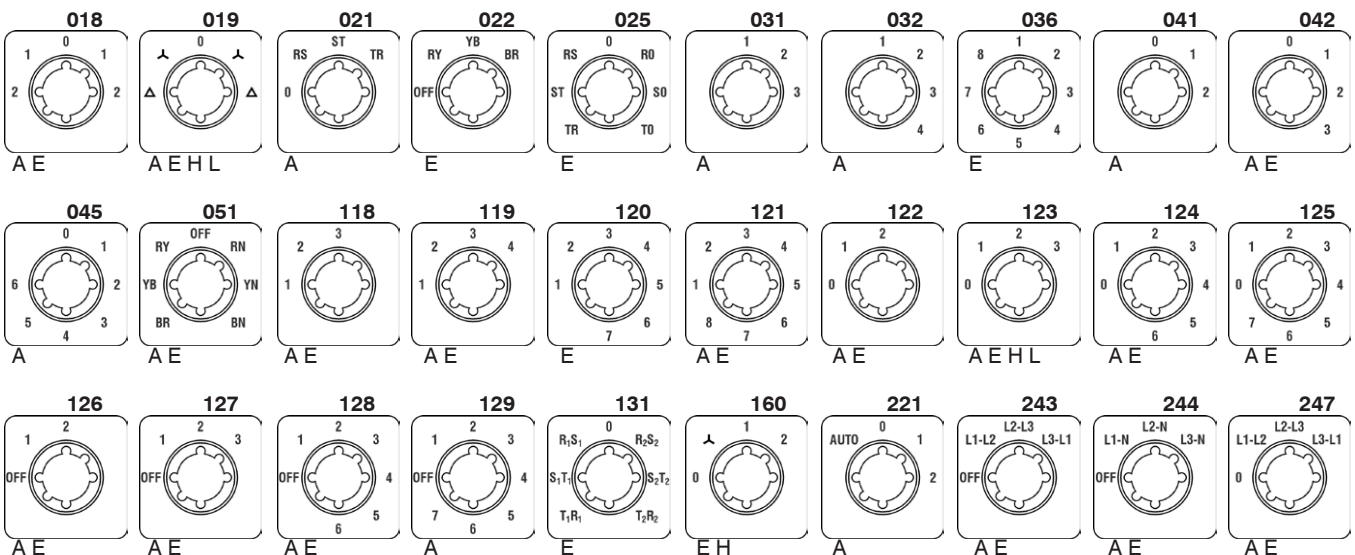

**Deckschilder**

**Schaltwinkel 45°**

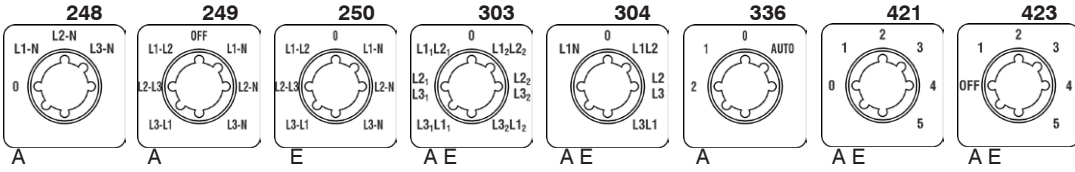

**Schaltwinkel 60°**

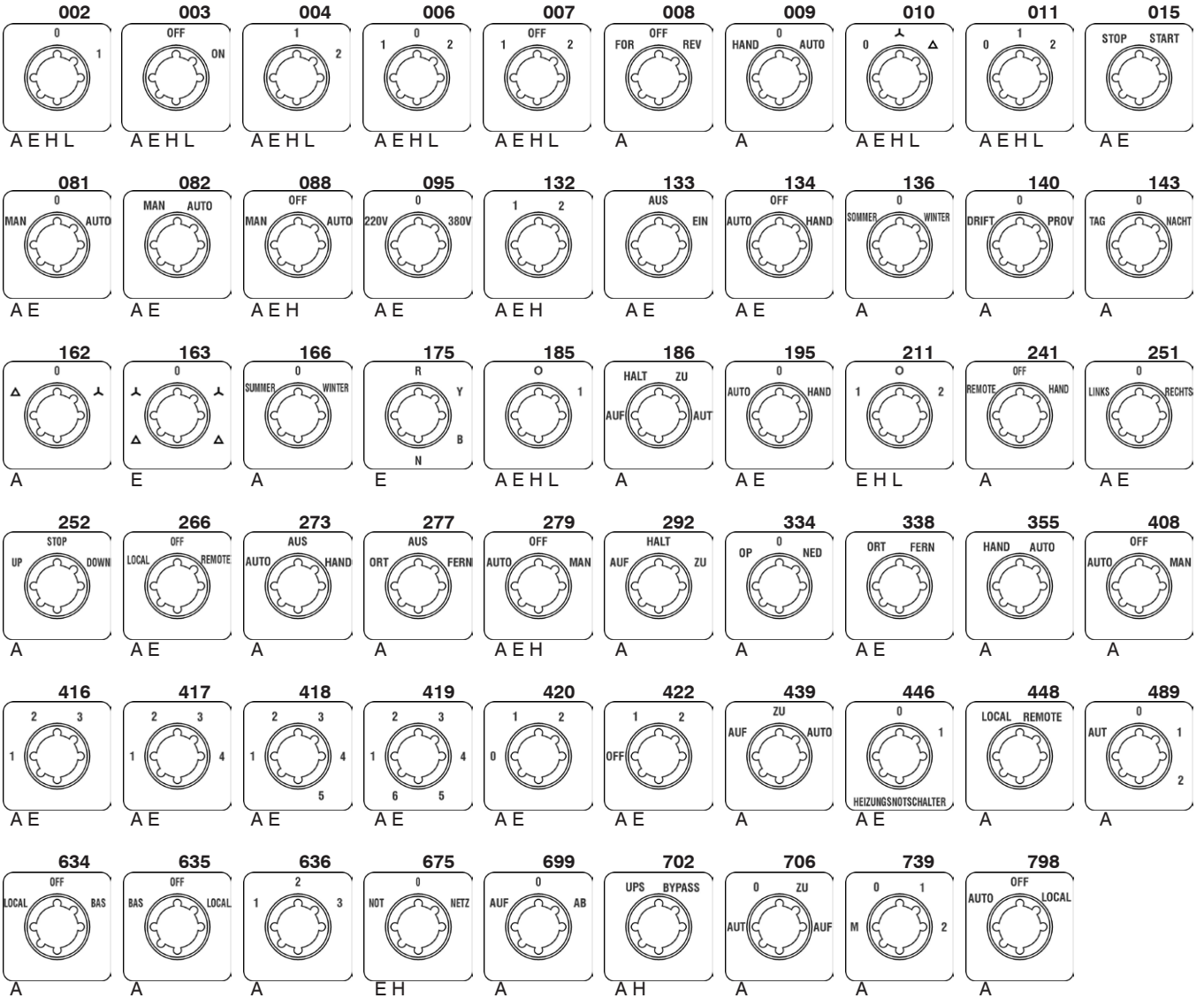

Schütze, Motorstarter

Leistungsschalter

Motorschutzschalter

Schalter

AC-Hauptschalter

DC-Laststromschalter

Befehls- und Meldegeräte

Vertretungen, Bezugsquellen

# Deckschilder

Schaltwinkel 90°

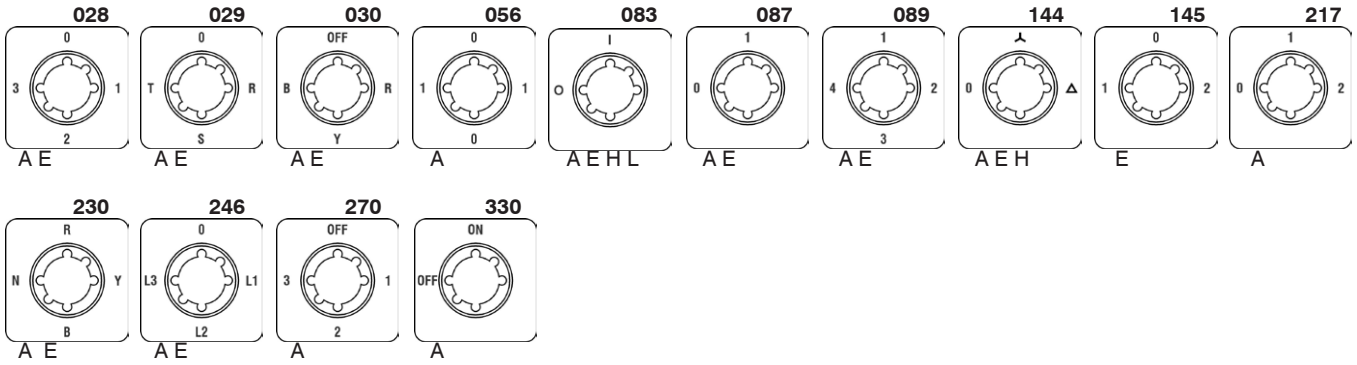

## Diverse

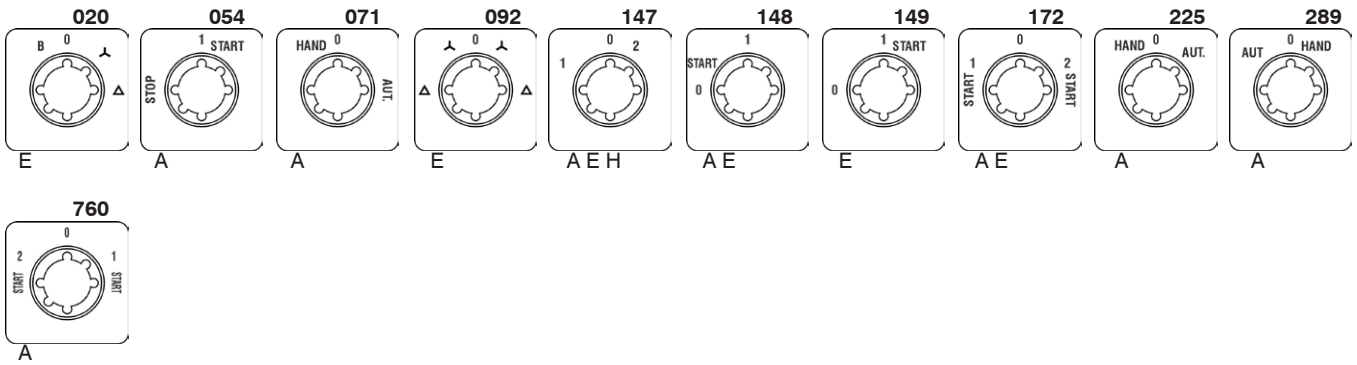

## Rechteckige Zusatzschilder

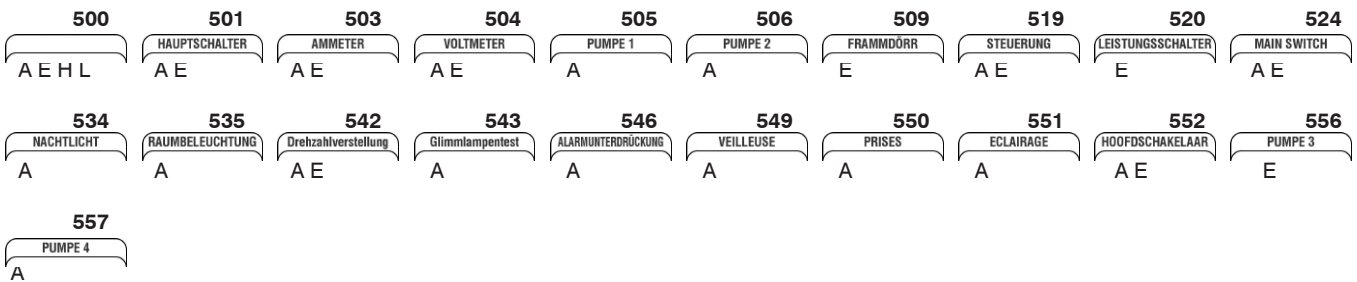

## SMA-Abdeckungen

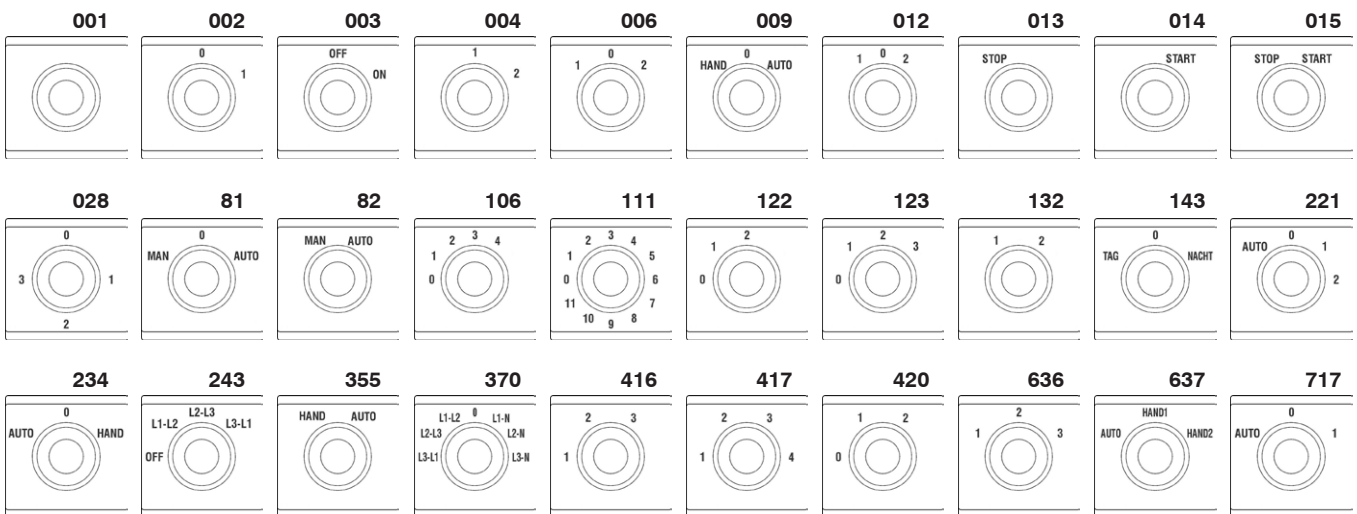

# Deckschilder

## Schaltwinkel

In den nachstehenden Tabellen sind alle ausführbaren Anordnungen der Schaltstellungen angeführt, und durch Positionsnummern festgelegt. Dabei werden nicht nur die verschiedenen Schaltwinkel, sondern auch Schalter mit gerasteten, mit Taststellungen sowie Kombinationen daraus unterschieden.

Besonders bei der Projektierung von Sonderschaltern ist die Kenntnis der nachstehenden Variationen wesentlich. Die Angabe der Positionsnummer ist bei Bestellung von Sonderschaltern notwendig, da sonst die Auswahl nach der optimalen Variante erfolgt.

Alle in der Liste angeführten Schaltertypen können, soweit es das Schaltprogramm erlaubt, mit anderen als den angegebenen Schaltwinkeln geliefert werden (Mehrpreis).

### Schaltwinkel 30°

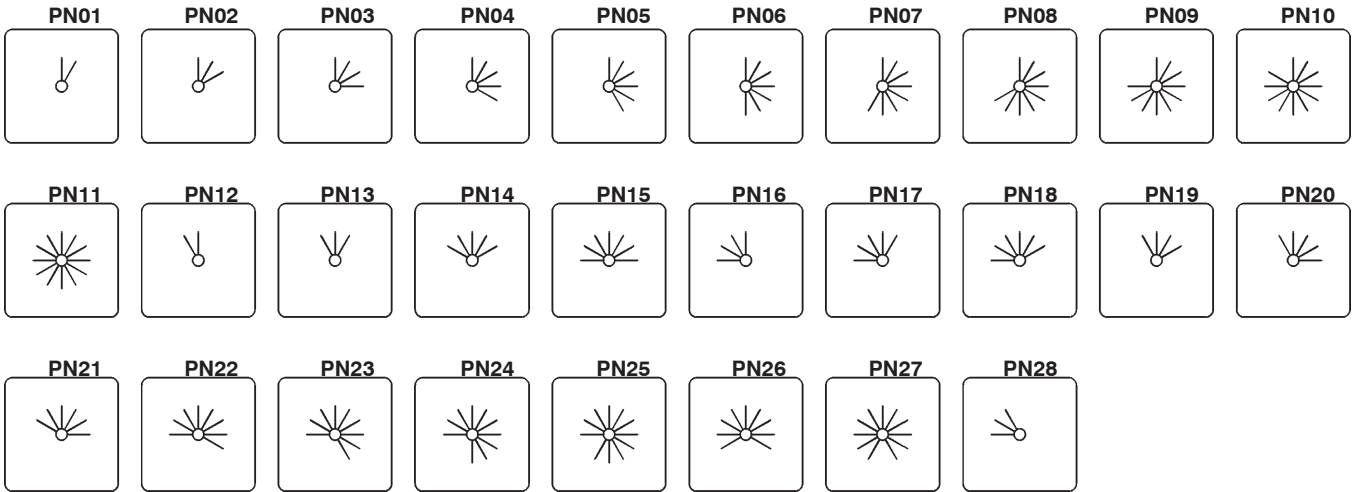

### Schaltwinkel 45°

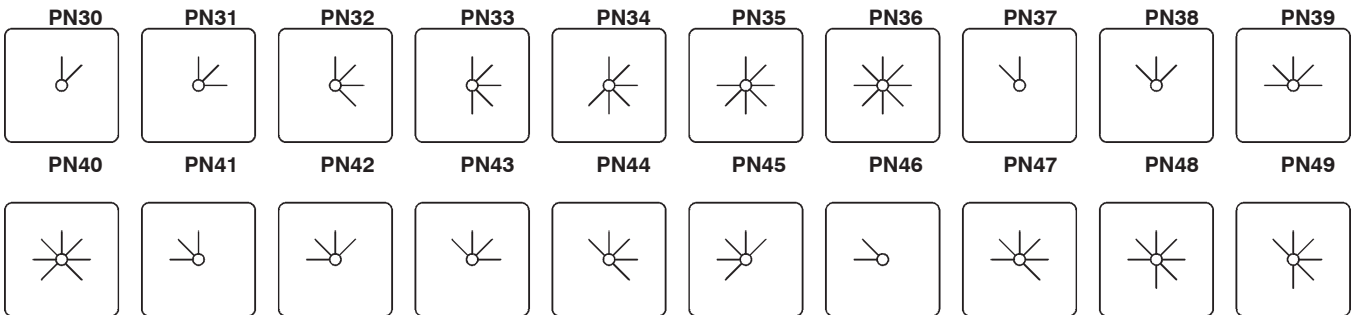

### Schaltwinkel 60°

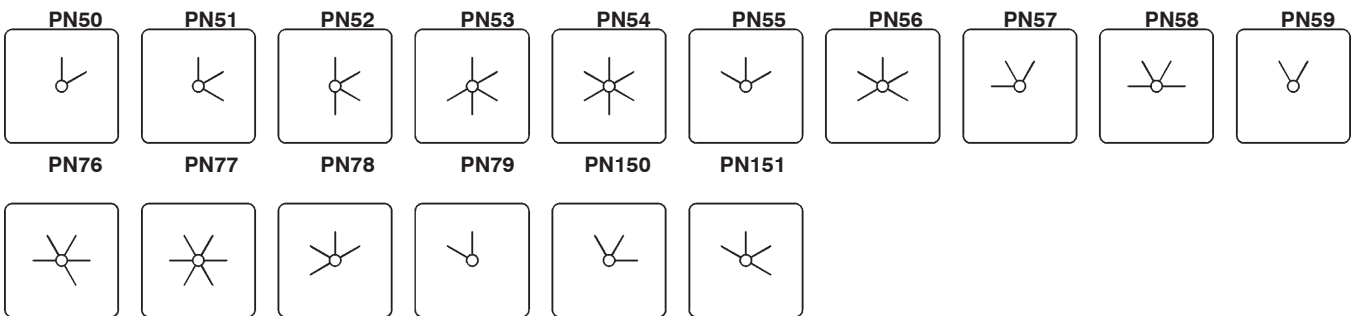

### Schaltwinkel 45/90°

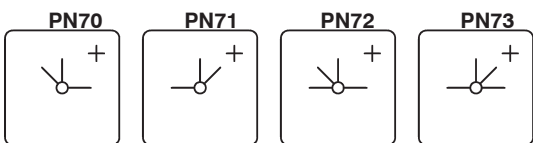

+) Diese Schalterstellungen sind bei den Schaltertypen M10, M10H und M20 nicht möglich.



# Schaltwinkel

## Schaltwinkel 90°

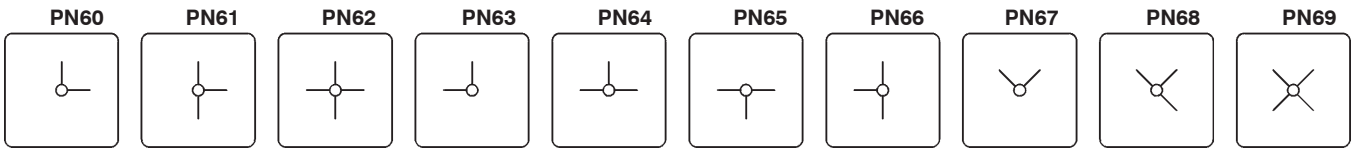

## Taststellungen und Sonderkombinationen

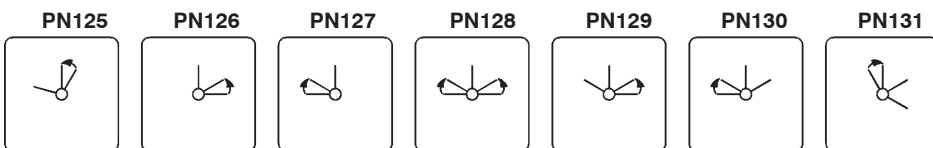
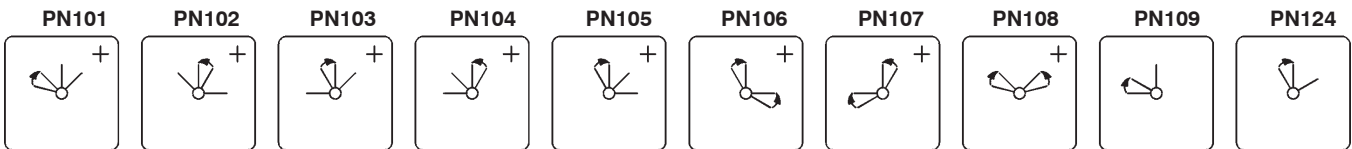
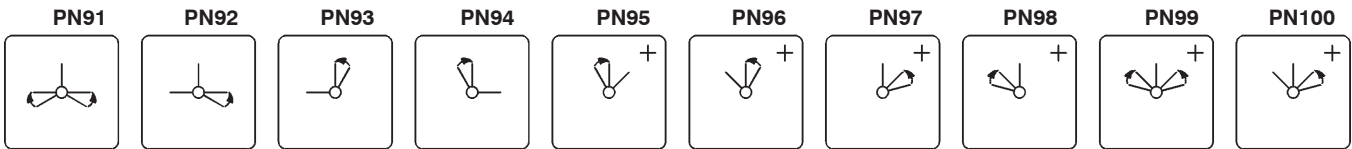
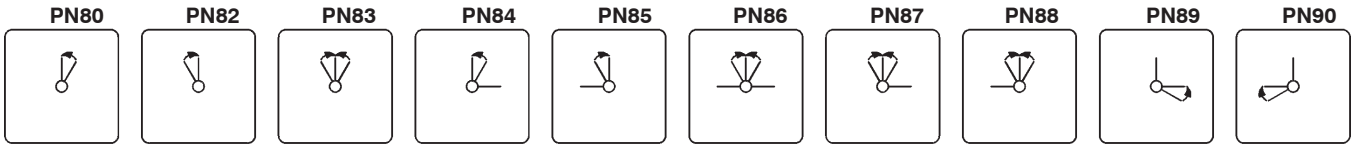

## Rückzug über mehrere Stellungen

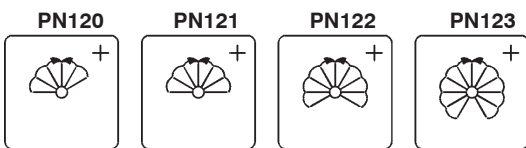
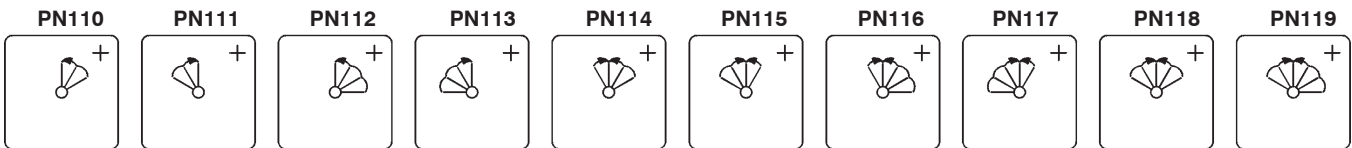

+) Diese Schalterstellungen sind bei den Schaltertypen M10, M10H und M20 nicht möglich.

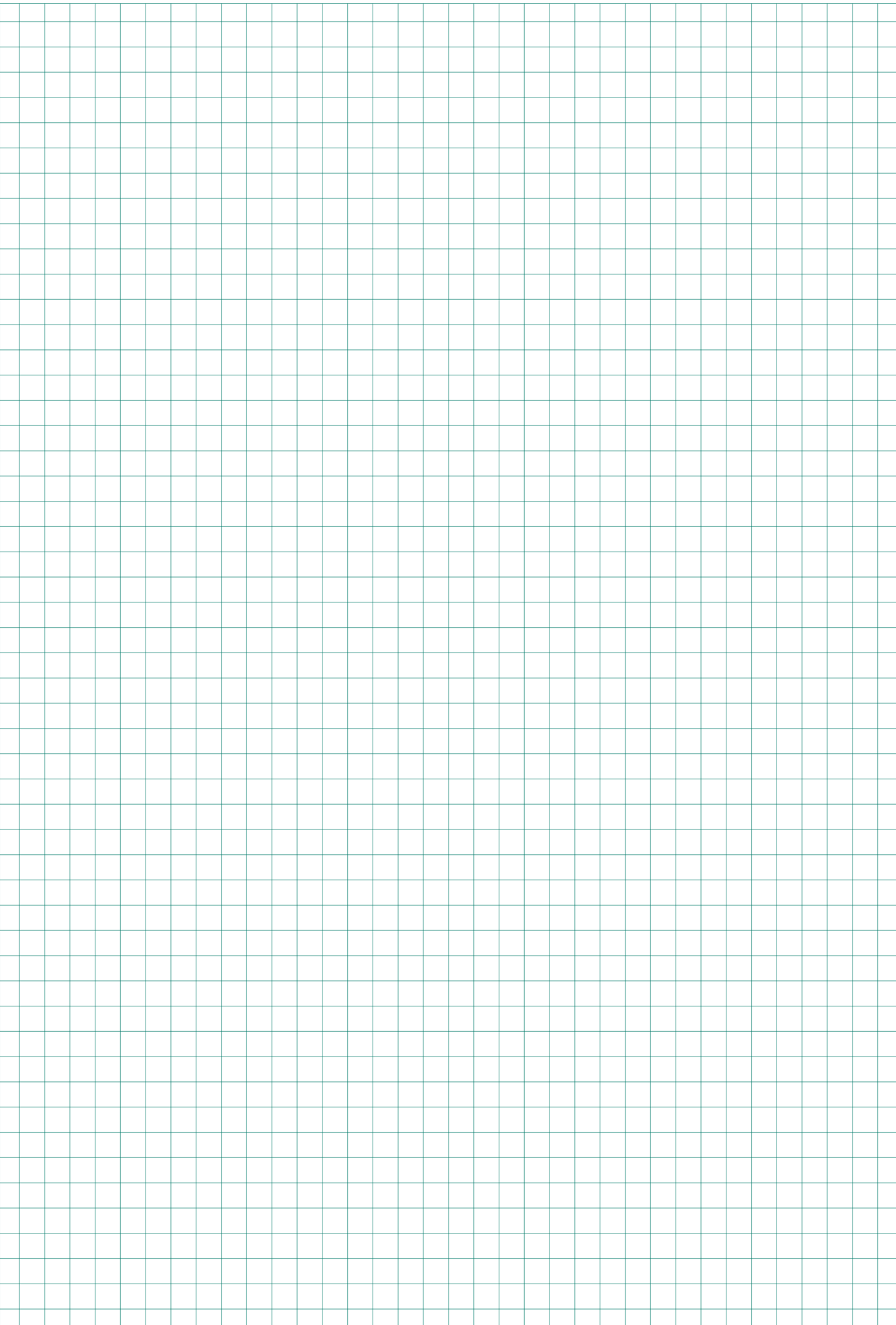

Schütze, Motorstarter

Leistungsschalter

Motorschutzschalter

Schalter

AC-Hauptschalter

DC-Lasttrennschalter

Befehls- und Meldegeräte

Verteilungen, Bezugsquellen

## Türkupplungen

Bei Schaltern mit Türkupplung ist die Angabe der Einbautiefe, das ist der Abstand zwischen der Befestigungsebene des Schalters und der Innenkante der Tür, (Maß T), notwendig.

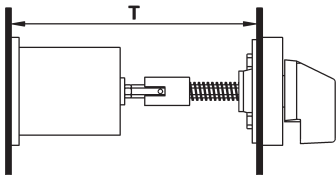



Für Schalter, welche in Schaltschränke oder Verteiler mit schwenkbaren Türen eingebaut werden, stehen Türkupplungen zur Verfügung, welche das Öffnen der Türen gestatten, ohne daß die Schaltergriffe abmontiert werden müssen.

**Bestellbeispiel:** Nockenschalter N100 VA3 mit verriegelter Türkupplung in Feuchtraumausführung IP65, Maß T=580mm  
 Artikelbezeichnung: **N100 V A3 +TK2FR/580**

**Maße** siehe Seite 269



	Zusatzbezeichnung	für Bauformen	für Baugrößen
<b>Türkupplung</b> Schutzart von vorne: IP65 5-Lochbefestigung	+TKE/...	V, SM	M10H, M20, N20, N33F
<b>Türkupplung verriegelt</b> Schutzart von vorne: IP65 5-Lochbefestigung Öffnen der Türe nur in einer Schalterstellung, wenn nicht anders angegeben in der Nullstellung, möglich.	+TK2E/...	V, SM	M10H, M20, N20, N33F
<b>Türkupplung verriegelt</b> Schutzart von vorne: IP65 Zentralbefestigung Ø22mm Öffnen der Türe nur in einer Schalterstellung, wenn nicht anders angegeben in der Nullstellung, möglich.	+TK2Z/...	V, SM	M10H, M20, N20, N33F
 <b>Türkupplung</b> Schutzart von vorne: IP40 5-Lochbefestigung	+TK/...	V	N40, N61, N80, N100, N200 L100, L160, L400, L600 L800
 <b>Türkupplung</b> Schutzart von vorne: IP54 5-Lochbefestigung	+TKFR/...	V	N40, N61, N80, N100, N200 L100, L160, L400, L600 L800
<b>Türkupplung verriegelt</b> Schutzart von vorne: IP40 5-Lochbefestigung Öffnen der Türe nur in einer Schalterstellung, wenn nicht anders angegeben in der Nullstellung, möglich.	+TK2/...	V	N40, N61, N80, N100, N200 L100, L160, L400, L600 L800
<b>Türkupplung verriegelt</b> Schutzart von vorne: IP54 5-Lochbefestigung Öffnen der Türe nur in einer Schalterstellung, wenn nicht anders angegeben in der Nullstellung, möglich.	+TK2FR/...	V	N40, N61, N80, N100, N200 L100, L160, L400, L600 L800

## Schlüsselschalter und Verriegelungen

Bei Schlüsselschaltern erfolgt die Lieferung mit 2 Schlüsseln. Zusätzliche Schlüssel, sowie andere Sperren möglich.

**Bestellbeispiel:** Nockenschalter N20 E A3 mit Schlüsselschalter  
Artikelbezeichnung: **N20 E A3 +SA**

**Maße** siehe Seite 270, 271



**Schlüsselschalter**  
Zylinder Willenhal FT101, Schlüssel in allen Schaltstellungen abziehbar.  
Maximale Anzahl Schaltzellen  
M10H - N33F: 6 N40, N61: 2  
Andere Sperren auf Anfrage.  
Soll Schlüssel nur in einzelnen Stellungen abziehbar sein, so ist die Bezeichnung durch die Kennbuchstaben jener Stellungen zu ergänzen, wo Schlüssel abziehbar sein soll. Gegenüberliegende Schaltstellungen (z.B: A und M) müssen gleiche Abziehbarkeit haben.

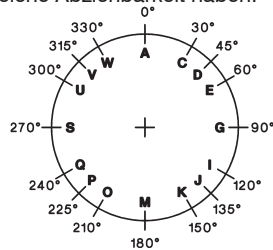

**Schlüsselschalter IP65**  
Zylinder Ronis R455, Schlüssel in allen Schaltstellungen abziehbar.  
Andere Sperren auf Anfrage.  
Schlüssel nur in einzelnen Stellungen abziehbar, siehe oben

**Schlüsselschalter**  
Zylinder KABA8, Schlüssel in allen Schaltstellungen abziehbar.  
Soll Schlüssel nur in einzelnen Stellungen abziehbar sein, so ist die Bezeichnung durch die Kennbuchstaben jener Stellungen zu ergänzen, wo Schlüssel abziehbar sein soll.

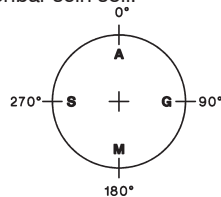

**Schlüsselschalter für Zentralsperren**  
Zylinder EVVA EHZ50/5 Nickel matt  
Ausführung, wo im gesperrten Zustand nicht nur das Schalten, sondern auch der Zugang zu den Kabelenden, sowie der Ausbau des Schalters verhindert wird.  
Maximale Anzahl Schaltzellen  
Bauform E, P: 4  
Bauform UP: 3

**Schlüsselschalter für Zentralsperren ohne Zylinder**  
für Einbau von Zylinder EVVA EHZ50/5 oder baugleichen (geschlitzter Kern)  
Maximale Anzahl Schaltzellen  
Bauform E, P: 4  
Bauform UP: 3

Zusatzbezeichnung	für Bauformen	für Baugrößen
+SA  +SA/.	E, V, SM E, V P SMA UP	M10H, M20, N20, N33F N40, N61 M10, N20, N33F, N40, N61 M10H, M20 M10
+SA  +SA/.	Z, ZO	M10H, M20
+SAK  +SAK/.	E	M10H, M20
+SASI	E P UP	M10H, M20 M10, M20 M10, M20
+SASO	E P UP	M10H, M20 M10, M20 M10, M20





## Sperrvorrichtungen

Um das Einschalten von Maschinen durch unbefugtes Personal, oder bei Wartungs- und Reparaturarbeiten zu verhindern, sind eine Reihe von Sperrvorrichtungen lieferbar.

**Maße** siehe Seite 272

**Bestellbeispiel:** Nockenschalter N33F E A3 mit Sperrvorrichtung für 3 Vorhängeschlösser

Artikelbezeichnung: **N33F E A3 +SV3**

	<b>Sperrvorrichtung</b> Beschreibung	<b>Zusatz- bezeichnung</b>	für Bauformen	für Baugrößen
	<p><b>Sperrvorrichtung</b> Ausführung <b>schwarz</b>, oder Ausführung in <b>rot</b> für 1 oder 2 Vorhängeschlösser Bügeldurchmesser bis 6mm Ausführung <b>schwarz</b> 64 x 64mm, oder Ausführung in <b>rot</b> 64 x 64mm</p>	<p><b>+SV1</b> <b>+SV1R</b></p> <p><b>+SV164</b> <b>+SV164R</b></p>	<p>E, V, SM P, PF</p> <p>E, V P, PF</p>	<p>M10H, M20 M10</p> <p>M10H, N20, N33F N20, N33F</p>
	<p><b>Sperrvorrichtung</b> Ausführung <b>schwarz</b>, oder mit <b>gelbem</b> Schildeinsatz und <b>rotem</b> Rüsselgriff für 1 - 3 Vorhängeschlösser Bügeldurchmesser bis 8,5mm Vor dem Einhängen des ersten Vorhang- schlosses muß ein roter Sperrbalken nie- dergedrückt werden, welcher dadurch gleichzeitig die Sperrung signalisiert.</p>	<p><b>+SV3</b> <b>+SV3R</b></p>	<p>E, V E, V E, V PF</p>	<p>N40, N61, N80, L100, L160 N100, N200, L400, L600, L800, L1200 N40, N61, N80, N100, N200</p>
	<p><b>Sperrvorrichtung</b> Ausführung <b>grau</b>, Sperrkranz <b>schwarz</b>, oder mit <b>gelbem</b> Unterteil und <b>rotem</b> Sperr- kranz für 1 - 3 Vorhängeschlösser Bügeldurchmesser bis 6mm. Runder Sperrkranz mit 3 Sperröffnungen. Ausführung <b>grau</b>, Sperrkranz <b>schwarz</b>, 88 x 88mm oder mit <b>gelbem</b> Unterteil und <b>rotem</b> Sperr- kranz 88 x 88mm</p>	<p><b>+SV4</b> <b>+SV4R</b></p> <p><b>+SV488</b> <b>+SV488R</b></p>	<p>E, V</p> <p>SM P, PF</p> <p>E, V E, V P, PF</p>	<p>M10H, N20, N33F</p> <p>M10H, N20, N33F N20, N33F</p> <p>N20, N33F N40, N61, N80 N40, N61, N80</p>
	<p><b>Schloßschalter</b> Mit einem tosischen Zylinderschloß im Schloßzusatz sind eine oder meh- rere Schaltstellungen sperrbar (ist bei Bestellung anzugeben). Der Schaltergriff läßt sich nur im entsperrten Zustand drehen. Der Schlüssel kann sowohl in gesperr- ten, als auch ungesperrten Stellun- gen abgezogen werden. Sonderausfüh- rungen, wo der Schlüssel in einzel- nen Stel- lungen nicht abziehbar sein soll (welche nicht sperrbar sind), sind möglich.</p>	<p><b>+SZ</b></p>	<p>E, V SM</p>	<p>alle M10H, M20, N20, N33F</p>
	<p><b>Schloßschalter</b> Ausführung für Ausschalter, wo das Ausschalten auch ohne Schlüssel möglich ist.</p>	<p><b>+SZ2</b></p>	<p>E, V SM</p>	<p>alle M10H, M20, N20, N33F</p>

## Verriegelungen und Sperren

Um unbeabsichtigte Schaltungen zu vermeiden, sowie gefährliche Schaltungen zu verhindern sind eine ganze Reihe von Verriegelungen und Sperren lieferbar.  
**Maße** siehe Seite 273

**Bestellbeispiel:** Nockenschalter N20 E A3 mit Druckknopfverriegelung  
 Artikelbezeichnung: **N20 E A3 +DV**

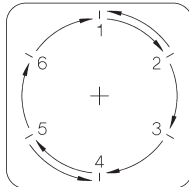
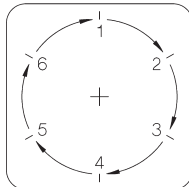
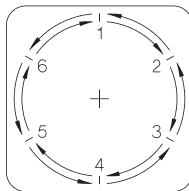

Zusatz- einrichtung Beschreibung	Zusatz- bezeichnung	für Bauformen	für Baugrößen
<b>Druckknopfverriegelung</b> Schalter kann nur bei gleichzeitigem Niederdrücken des Druckknopfes geschaltet werden (Zweihandbetätigung).	<b>+DV</b>	E, V	alle
<b>Verriegelung mit elektrischem Taster</b> Schalter kann nur bei gleichzeitigem Niederdrücken des Druckknopfes, welcher zusätzlich einen Ruhe- und einen Arbeitskontakt betätigt, geschaltet werden (für externe Verriegelungen oder Signalisierungen).	<b>+ET</b>	E, V	alle
<b>Gegenseitige Verriegelung</b> Zwei oder mehr Schalter werden gegenseitig verriegelt, sodaß die Schaltung des einen Schalters nur in bestimmten Stellungen des anderen Schalters möglich ist.	<b>+GV</b>	E, V	N20, N33F, N40, N61, N80 N100, N200
<b>Rundschaltung</b> Schalter, welche die dem Schaltwinkel entsprechende maximale Anzahl von Schaltstellungen haben, können ohne Anschlag ausgeführt werden, sodaß man von der letzten auf die erste Schaltstellung weiterschalten kann.	<b>+RU</b>	alle	alle
<b>Rückschaltsperr 1</b> Schalter nur in einer Drehrichtung schaltbar.	<b>+RS1</b>	alle	alle
<b>Rückschaltsperr 2</b> Schalter in bestimmten Stellungen nur in einer Drehrichtung schaltbar.	<b>+RS2</b>	alle	alle

## Kupplungen und Rastwerke

Für die störungsfreie Funktion von Schaltern mit sehr großer Kontaktanzahl sind eine Reihe von Kupplungen und Rastwerke lieferbar.  
**Maße** siehe Seite 274

**Bestellbeispiel:** Nockenschalter N200 V ST0113 mit Zahnradkupplung für 3 Schaltsäulen  
 Artikelbezeichnung: **N200 V ST0113 +ZK3**



Zusatz-einrichtung Beschreibung	Zusatz- bezeichnung	für Baupformen	für Baupgrößen
<b>Zahnradkupplung</b> Für gleichzeitigen Antrieb von zwei Schaltsäulen (bei sehr großer Schaltzellenanzahl oder beschränkter Einbautiefe).	<b>+ZK2</b>	E, V	alle
<b>Zahnradkupplung</b> Für gleichzeitigen Antrieb von drei Schaltsäulen.	<b>+ZK3</b>	E, V	alle
<b>Zwischenkupplung</b> zum Anbau von Steuerschaltern (Hilfskontakte) an größere Schalter. M10H, M20 an Baupgröße H N20 bis N80 an Baupgröße L	<b>+ZWK</b>	E	N40, N61, N80, L100, L160 N100, N200, L400, L600, L800, L1200
<b>Schleppkupplung</b> Mit Hilfe der Schleppkupplung können zwei Schaltwellen, eine Hauptwelle und eine geschleppte Welle, so miteinander gekuppelt werden, daß erst nach Erreichen eines bestimmten Drehwinkels der Hauptwelle die geschleppte Welle mitgedreht wird (z. B. für die stromlose Rückschaltung von Schaltern für polumschaltbare Motore).	<b>+SK</b>	E, V G, GF	N20, N33F, N40, N61, N80 N20
<b>Zweites Rastwerk</b> In Schaltern, bei denen eine große Zahl von Kontakten gleichzeitig geschaltet werden, ist manchmal die Verwendung eines zweiten Rastwerkes erforderlich, um die exakte Schaltung in die nächste Schaltstellung zu gewährleisten.	<b>+RW2</b>	alle	alle
<b>Metallrastwerk</b> für extreme Belastungen des Rastwerkes. Etwa wenn viele Kontakte gleichzeitig schalten. nicht für PN110 bis PN123	<b>+MRW</b>	E, V E, V E, V G, GF	N40, N61, N80, L100, L160 N100, N200, L400, L600, L800, L1200 N20

## Spezielle Ausführungen

Für die Anpassung der Schalter an die diversen Einsatzbedingungen sind verschiedene Sonderausführungen lieferbar.

**Bestellbeispiel:** Nockenschalter M10H E U3 mit großer Frontplatte  
Artikelbezeichnung: **M10H E U3 +GFP**

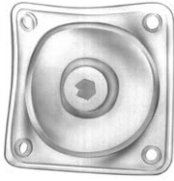

Spezialausführung Beschreibung	Zusatz- bezeichnung	für Bauformen	für Baugrößen
<b>Wellendichtung</b> Zur Erhöhung der Schutzart von vorne auf IP54.	<b>+WD</b>	E, V SM	N20 bis L1200 N20, N33F
<b>Frontplatten-Wellendichtung</b> Zur Erhöhung der Schutzart von vorne auf IP65. Bei dieser Ausführung ist eine größere Bohrung für die Welle erforderlich. Maße siehe Seite 272	<b>+FPWD</b>	E, V, SM	N20, N33F
<b>Verlängerte Schalterwelle</b> Zur Anpassung der Schalter Bauform V und SM an die Gehäusetiefe. Bei Bestellung zusätzliche Wellenlänge in mm angeben.	<b>+VW/...</b>	E, V SM	alle M10H, M20, N20, N33F
<b>Große Frontplatte</b> Schalter mit Frontschild und Griff der nächsten Baugröße (für Ersatz älterer größerer Schalter oder aus optischen Gründen).	<b>+GFP</b>	E, V, SM	M10H, N20, N33F
<b>Schalter mit Signallampe</b> Glaskalotte rot, 230V Glaskalotte rot, 400V Glaskalotte grün, 230V Glaskalotte grün, 400V	<b>+SLR/230</b> <b>+SLR/400</b> <b>+SLG/230</b> <b>+SLG/400</b>	E P UP	alle M10, N20, N33F, N40, N60 M10, N20
<b>Vergoldete Kontakte</b> Zum Schalten von kleinen Spannungen und Strömen in elektronischen Schaltungen.	<b>+GK</b>	alle	M10H, M20, N20, N33F
<b>Tropenfeste Ausführung</b>	<b>+TR</b>	alle	alle
<b>Feuerwehrscharter</b> Zum allpoligen Abschalten der Stromkreise von Neonreklamen durch die Feuerwehr. Maße siehe Seite 274	<b>+FEU</b>	E	N20, N33F







## Diverses Zubehör

Für die Anpassung der Schalter an die diversen Einsatzbedingungen sind verschiedene Sonderausführungen lieferbar.

**Maße** siehe Seite 273

**Bestellbeispiel:** Nockenschalter N20 E A3 mit Klemmenabdeckung  
Artikelbezeichnung: **N20 E A3 +KLAD**

Beschreibung	Zusatzbezeichnung	für Bauformen	für Baugrößen
<b>Klemmenabdeckung</b> Verhindert das unbeabsichtigte Berühren spannungsführender Klemmen (Forderung nach VDE 0113 für Hauptschalter). Nur für 2 Zellen für beliebige Zellenanzahl	<b>+KLAD</b>	E, V	N20, N40, N61, N80 N100, N200
	<b>+KLAD</b>	E, V	N33F
<b>Feuchtraum-Schutzkappe</b> Schutzart von hinten: IP54 (IP30) Für Schutz des Schalters vor Staub und Feuchtigkeit (etwa bei Einbau in Maschinensockeln). Für Schaltereinbau von vorne und von hinten. Kabeleinführung durch kegelförmige Stutzen. Maximale Anzahl von Schaltzellen: M10H      7 N20        5 N40        4 N61        2	<b>+FR</b>	E	M10H, N20, N40, N61
 <b>Winkelklemmen</b> Zum leichteren Anschluß bei schwer zugänglichen Schaltern. Bestückung erfolgt, wenn nicht besonders vermerkt, auf allen gekennzeichneten Anschlußklemmen. Man unterscheidet linke und rechte Winkelklemmen. Die linken Winkelklemmen befinden sich, bei Betrachtung vom Schalterende aus, links oben und rechts unten, die rechten hingegen rechts oben und links unten.	<b>+WK</b>	E, V N100	M20, N20, N40, N61, N80, N100
 <b>Flachsteckeranschluß</b> Für Stechhülse 6,3 x 0,8mm	<b>+AMPZ</b>	E, V	M20, N20
<b>Erdungsklemmen</b> 2 miteinander verbundene, isoliert aufgesetzte Klemmen zur Durchführung des Schutzleiters.	<b>+PE</b>	E, V, P, PF PF G, GF	alle M10, N20, N33F, N40, N61 N80, N100, N200 N20
<b>Rechteckiges Zusatzschild</b> 1-zeilig beschriftbar Maße siehe Seite 267	<b>SRE</b>	E, Z, V, SM	alle
<b>Zusatzschild groß</b> 2-zeilig beschriftbar Maße siehe Seite 267	<b>SRE2</b>	E, V	M10H, M20, N20, N33F
<b>Ersatzschlüssel</b> für Schlüsselschalter mit Zylinder Willenhal FT101	<b>J7101</b>	E, V, P SMA	M10H, M20, N20, N33F, N40 M10H, M20
<b>Ersatzschlüssel</b> für Schlüsselschalter mit Zylinder Ronis R455	<b>B4-R455</b>	Z, ZO	M10H, M20
<b>Montageschlüssel</b> für Schalter mit Zentralbefestigung	<b>J7049</b>	Z, ZO	M10H, M20

# Schaltprogramme nach Kundenwunsch

Durch ihren baukastenartigen Aufbau eignen sich TELUX-Nockenschalter besonders für die Herstellung von Sonderschaltern. Jedes Kontaktpaar im Schalter wird hinsichtlich seiner Funktion durch entsprechende Formgebung der Nockenscheibe dem gewünschten Schaltprogramm angepaßt, wobei bei Schaltern mit Gesamtschaltwinkel über 180° darauf Rücksicht genommen werden muß, daß in jeder Schaltzelle eine Nockenscheibe zwei gegenüberliegende, unabhängige Kontaktpaare steuert, deren Programm also korrespondieren muß (nicht bei M10, M10H, M20 und N20).

Es ist daher je nach gewünschtem Kontaktprogramm des Sonderschalters in vielen Fällen nicht möglich, alle Schaltzellen voll auszunützen bzw. mit der größtmöglichen Anzahl der Kontakte zu füllen. Man wird bei der Bestimmung der Zellenzahl bzw. der Schalterlänge manchmal auf Halbzellen gelangen.

Eine Ausnahme bilden die Schaltergrößen M10, M10H, M20 und N20, bei denen in jeder Schaltzelle zwei Nockenscheiben angeordnet werden können, sodaß die beiden Kontakte voneinander unabhängig gesteuert werden (volle Ausnützung der Schaltzellen bei Sonderprogrammen). Bei allen Sonderschaltern mit Gesamtschaltwinkel kleiner als 180°

errechnet sich die Zahl der benötigten Schaltzellen aus der halben Anzahl aller Kontakte im Schaltprogramm.

Bei der Projektierung von Schaltern mit Sonderprogrammen spielt daher die Auswahl des günstigsten Schaltwinkels eine große Rolle. Die Zusammenstellung aller Möglichkeiten bezüglich der Anordnung von Schaltstellungen auf den Seiten 247 und 248 soll dabei als Behelf dienen (Positionsnummern PN).

Wenn auf den Deckschildern spezielle Texte graviert werden sollen, muß unbedingt auf die Beschränkung durch die zu Verfügung stehenden Fläche geachtet werden. Es ist anzuraten, Abkürzungen zu verwenden. Für die übersichtliche Festlegung von Sonderprogrammen stellen wir Formblätter, wie auf Seite 275 abgebildet, auf Wunsch kostenlos zur Verfügung. Auf diesen werden die Schaltergröße, die Bauform, die Griffart, der gewünschte Schaltwinkel und die Funktion der Kontakte eingetragen. Außerdem ist auf die Möglichkeit von Angaben über eventuelle Deckschildgravuren und solche über weitere Sonderwünsche Rücksicht genommen.

Untenstehend die Musterbestellung eines Sonderschalters.

## Musterbestellung

<b>Bestellblatt</b> D399D		<b>Nockenschalter mit Sonderschaltprogramm</b>		<b>Besteller:</b>	
<b>Baugröße</b>		<b>Benedict GmbH</b>		A-1220 Wien, Lieblgasse 7	
M4H		Tel.: 251 51-0 Fax: 251 51-88			
M10					
M10H					
M20					
N20					
N33F		L100			
N40		L160			
N61		L400			
N80		L600			
N100		L800			
N200		L1200			
<b>Bauform</b>		<b>Legende:</b>		<b>Griff</b>	
Einbau E		Kontakt über mehrere Stellungen geschlossen		R. (Standard)	
Zentralbefest. Z		Rückzug		Instrumentengriff G. (Standard M4H)	
Zentr. o. Schild ZO				K. (Standard SMA)	
Verteilereinbau V				Zeigergriff Z.	
Schnellbefest. SM				Kugelgriff B.	
Install. Schalter SMA				Hebelgriff H.	
Preßstoffgekapselt P				Handrad HR	
Preßstoffig. IP65 PF				Grifffarbe	
Gußgekapselt G				schwarz (Standard) .2	
Gußgek. IP65 GF				grau (Standard SMA) .1	
				rot .3	
				creme .4	
				weiß .5	
				blau .6	
				gelb .7	
<b>Zubehör</b>		<b>PUMPE 2</b>		<b>Brücken</b>	
+SA					
<b>Rundschtaltung</b>		<b>Schaltstellungsbezeichnung</b>		<b>Klemmen</b>	
Schlüssel abziehbar		AUS		1 3 5 7 9 11 13 15 17 19 21 23 25 27 29 31 33 35 37 39 41 43 45 47	
		1		2 4 6 8 10 12 14 16 18 20 22 24 26 28 30 32 34 36 38 40 42 44 46 48	
		2			
		START			
		Grad			
		270			
		0			
		45			
		90			
		120			

Bestellblatt A4 siehe Seite 275.

## Gebrauchskategorien

Um die Auswahl der Geräte zu erleichtern und im weiteren den Vergleich verschiedener Produkte zu ermöglichen, sind Gebrauchskategorien für Lastschalter, Trennschalter und Lasttrennschalter

entsprechend IEC 947-3, VDE 0660 Teil 107, und für "Hilfsstromschalter" nach IEC 947-5-1 und VDE 0660 Teil 200 festgelegt. Die untenstehende Tabelle enthält die verschiedenen Gebrauchskategorien und die diesen zugeordneten Prüfbedingungen.

Stromart	Kategorie		Anwendungsfälle	Typische	Nennströme Prüfbedingungen für Elektrische Lebensdauer (Normale Beanspruchung)						Prüfbedingungen für Ein- und Ausschaltvermögen (Beanspruchung im Störfall)					
	häufige Betätigung	gelegentliche Betätigung			Einschalten			Ausschalten			Einschalten			Ausschalten		
					I/I <sub>e</sub>	U/U <sub>e</sub>	cosφ	I <sub>c</sub> /I <sub>e</sub>	U <sub>r</sub> /U <sub>e</sub>	cosφ	I/I <sub>e</sub>	U/U <sub>e</sub>	cosφ	I <sub>c</sub> /I <sub>e</sub>	U <sub>r</sub> /U <sub>e</sub>	cosφ
Wechselstrom	AC20A	AC20B	Schalten ohne Last	alle Werte	-	-	-	-	-	-	-	-	-	-	-	-
	AC21A	AC21B	Schalten von ohmscher Last einschließlich geringer Überlast	alle Werte	1	1	0,95	1	1	0,95	1,5	1,05	0,95	1,5	1,05	0,95
	AC22A	AC22B	Schalten von gemischter ohmscher u. induktiver Last einschl. geringer Überlast	alle Werte	1	1	0,8	1	1	0,8	3	1,05	0,65	3	1,05	0,65
	AC23A	AC23B	Schalten von Motoren oder anderer hochinduktiver Last	0 < I <sub>e</sub> ≤ 100A alle Werte 100A < I <sub>e</sub>	1	1	0,65	1	1	0,65	10	1,05	0,45	8	1,05	0,45
	AC2		Schleifringläufermotoren: Anlassen, Gegenstrombremsen u. Reversieren	alle Werte	2,5	1	0,65	2,5	1	0,65	4	1,05	0,65	4	1,05	0,65
	AC3		Käfigläufermotoren: Anlassen, Ausschalten von laufenden Motoren	0 < I <sub>e</sub> ≤ 100A alle Werte 100A < I <sub>e</sub>	I <sub>e</sub> ≤ 17A 6 1 I <sub>e</sub> > 17A	0,65 0,35	I <sub>e</sub> ≤ 17A 1 0,17 I <sub>e</sub> > 17A	0,65 0,35	10	1,05	0,45 0,35	8	1,05	0,45 0,35		
	AC4		Käfigläufermotoren: Anlassen, Gegenstrombremsen, Reversieren, Tippen	0 < I <sub>e</sub> ≤ 100A alle Werte 100A < I <sub>e</sub>	I <sub>e</sub> ≤ 17A 6 1 I <sub>e</sub> > 17A	0,65 0,35	I <sub>e</sub> ≤ 17A 6 1 I <sub>e</sub> > 17A	0,65 0,35	12	1,05	0,45 0,35	10	1,05	0,45 0,35		
	AC15		Schalten elektromagnetischer Last (größer als 72VA)	-	10	1	0,7	1	1	0,4	10	1,1	0,3	10	1,1	0,3
					I/I <sub>e</sub>	U/U <sub>e</sub>	L/R <sup>1)</sup>	I <sub>c</sub> /I <sub>e</sub>	U <sub>r</sub> /U <sub>e</sub>	L/R <sup>1)</sup>	I/I <sub>e</sub>	U/U <sub>e</sub>	L/R <sup>1)</sup>	I <sub>c</sub> /I <sub>e</sub>	U <sub>r</sub> /U <sub>e</sub>	L/R <sup>1)</sup>
Gleichstrom	DC20A	DC20B	Schalten ohne Last	alle Werte	-	-	-	-	-	-	-	-	-	-	-	-
	DC21A	DC21B	Schalten von ohmscher Last einschließlich geringer Überlast	alle Werte	1	1	1	1	1	1	1,5	1,05	1	1,5	1,05	1
	DC22A	DC22B	Schalten von gemischter ohmscher u. induktiver Last einschl. geringer Überlast	alle Werte	1	1	2	1	1	2	4	1,05	2,5	4	1,05	2,5
	DC23A	DC23B	Schalten von hochinduktiver Last (z.B. Reihenschlußmotoren)	alle Werte	1	1	7,5	1	1	7,5	4	1,05	15	4	1,05	15
	DC3		Nebenschlußmotoren: Anlassen, Reversieren, Tippen, Widerstandsbremsen	alle Werte	2,5	1	2	2,5	1	2	4	1,05	2,5	4	1,05	2,5
	DC5		Reihenschlußmotoren: Anlassen, Reversieren, Tippen	alle Werte	2,5	1	7,5	2,5	1	7,5	4	1,05	15	4	1,05	15

U<sub>e</sub> Nenn-Betriebsspannung, U Leerlaufspannung, U<sub>r</sub> Wiederkehrende Spannung, I<sub>e</sub> Nenn-Betriebsstrom, I Einschaltstrom, I<sub>c</sub> Ausschaltstrom

1) Zeit in Millisekunden (ms)

2) für Einzelverkauf bei Spannungen >42V und Nennströmen >2A

### Bemerkung:

Unter Reversieren versteht man das schnelle Anhalten oder das schnelle Umkehren der Drehrichtung des Motors durch Vertauschen der Motoranschlüsse bei laufenden Motor.

Unter Tippen versteht man das ein- oder mehrmalige kurzzeitige Einschalten eines Motors um die angetriebene Maschine in kurze Bewegung zu versetzen.

## Technische Daten

Daten nach IEC 947-3, IEC 947-5-1, VDE 0660, EN 60947-3, EN 60947-5-1

Typ		M10 P	M10H	M10HD	M20	N20	N33F	N40	N61	N80	N100	N200
Therm. Bemessungs- betriebsstrom	$I_{th}$ offenA	20	20	10	32	32	50	63	90	115	150	250
	$I_{the}$ gekapselt A	20	20	10	32	32	50	63	90	115	150	250
Bemessungsisolationsspannung $U_i$	V	440	690 <sup>1)</sup>	690 <sup>1)</sup>	690 <sup>1)</sup>	690 <sup>1)</sup>	690 <sup>1)</sup>	690 <sup>1)</sup>	690 <sup>1)</sup>	690 <sup>1)</sup>	690 <sup>1)</sup>	690 <sup>1)</sup>
Trennerbedingungen <sup>2)</sup> nach VDE, IEC erfüllt bis	V	440	440	440	440	440	440	690	440	440	690	690
<b>Ausschaltvermögen <math>I_{eff}</math></b>												
	3 x 220-440V A	160	160	-	220	220	260	380	520	740	900	1100
	3 x 500V A	-	100	-	160	160	200	290	380	560	680	850
	3 x 660-690V A	-	80	-	120	120	150	200	290	520	450	-
<b>Gebrauchskat. AC21A, AC21B</b> Schalten von ohmscher Last einschließlich geringer Überlast Bemessungsbetriebsstrom $I_e$												
	A	20	20	10	32	32	50	63	90	115	150	250
<b>Gebrauchskat. AC23A, AC23B</b> Schalten von Motoren und anderer hochinduktiver Last Bemessungsbetriebsstrom $I_e$ 400VA												
	A	16	16	-	30	30	45	45	60	85	105	135
Bemessungs- betriebsleistung	220-240V kW	4	4	-	7,5	7,5	11	15	22	30	40	40
	380-440V kW	7,5	7,5	-	15	15	22	22	30	45	55	70
3phasig 3polig	500V kW	-	7,5	-	15	15	22	22	30	45	55	70
	660-690V kW	-	7,5	-	15	15	22	18,5	30	45	45	-
<b>Sterndreieckschalter</b> für Kurzschlußläufermotore Bemessungs- betriebsleistung												
	220-240V kW	3,7	3,7	-	7,5	7,5	8	11	15	18,5	37	40
	380-415V kW	7,5	7,5	-	15	15	18,5	18,5	25	30	40	70
<b>Gebrauchskategorie AC3</b> Schalten von Drehstrommotoren Bemessungsbetriebsstrom $I_e$ 400VA												
	A	12	12	-	22	22	30	30	50	60	80	135
Bemessungs- betriebsleistung	220-240V kW	3	3	-	5,5	5,5	7,5	7,5	15	18,5	37	40
	380-440V kW	5,5	5,5	-	11	11	15	15	25	30	40	70
3phasig 3polig	500V kW	-	5,5	-	11	11	15	15	25	30	40	70
	660-690V kW	-	5,5	-	11	11	15	15	25	30	40	-
<b>Gebrauchskategorie AC4</b> Käfigläufermotore, Tippbetrieb Bemessungs- betriebsleistung												
	220-240V kW	0,55	0,55	-	2,2	2,2	3,7	4	5,5	6	11	18,5
	380-440V kW	1,5	1,5	-	4	4	5,5	7,5	11	15	18,5	35
3phasig 3polig	500V kW	-	1,5	-	4	4	5,5	7,5	11	15	22	35
	660-690V kW	-	1,5	-	4	4	5,5	7,5	11	15	22	-
<b>Gebrauchskategorie AC15</b> Schalten von magn. Antrieben, Schützen, Ventilen, Zugmagneten Bemessungsbetriebsstrom $I_e$												
	bis 240V A	6	6	2,5	12	12	16	-	-	-	-	-
	380 - 440V A	4	4	1,5	6	6	7	-	-	-	-	-
2-polige Abschaltung	500V A	-	5	-	8	8	10	-	-	-	-	-
<b>Gebrauchskat. DC21A, DC21B</b> Schalten von ohmscher Last Zeitkonstante $L/R \leq 1$ ms Bemessungsbetriebsstrom $I_e$												
1polig	30V A	20	20	10	32	32	40	63	80	100	150	250
	60V A	4	4	-	6	6	20	30	30	30	-	-
	110V A	0,6	0,6	-	3	3	4	6	6	6	-	-
	220V A	0,5	0,5	-	0,8	0,8	0,8	1,3	1,3	1,3	2,5	2,5
	440V A	-	-	-	0,4	0,4	0,4	0,6	0,6	0,6	0,7	0,7
<b>Gebrauchskategorie DC3 - DC5</b> Schalten von Nebenschluß- und Reihenschlußmotoren Zeitkonstante $L/R \leq 15$ ms Bemessungsbetriebsstrom $I_e$												
1polig	30V A	8	8	-	13	13	16	25	32	40	60	100
	60V A	1	1	-	2,4	2,4	4	12	12	12	-	-
	110V A	0,3	0,3	-	0,5	0,5	1,6	2,4	2,4	2,4	-	-
Schutzart der Anschlußklemmen <sup>3)</sup>		IP00	IP20	IP20	IP00	IP00	IP20	IP00	IP00	IP00	IP00	IP00

- 1) gilt für: Netze mit geerdetem Sternpunkt, Überspannungskategorie I bis III, Verschmutzungsgrad 3:  $U_{ges} = 6$ kV. Werte für andere Bedingungen auf Anfrage.  
2) die Trennerbedingungen nach IEC 947-1 und VDE 0660 gelten für: Netze mit geerdetem Sternpunkt, Überspannungskategorie III und inhomogenem Feld.  
3) Schutzart der Anschlußklemmen mit angeschlossenem, isoliertem Leiter. Zusatzschutz durch entsprechende Klemmenabdeckung (KLAD).

## Technische Daten

Daten nach IEC 947-3, IEC 947-5-1, VDE 0660, EN 60947-3, EN 60947-5-1

Typ		M10 P	M10H	M10HD	M20	N20	N33F	N40	N61	N80	N100	N200
<b>Anschlußquerschnitte</b>												
ein- bzw. mehrdrähtig	mm <sup>2</sup>	1-2,5	1-2,5 <sup>1)</sup>	1,5-6	1,5-6	1,5-6	2,5-10	2,5-16 <sup>1)</sup>	6-25 <sup>1)</sup>	6-35	10-50 <sup>1)</sup>	50-150
feindrähtig	mm <sup>2</sup>	0,75-2,5	0,75-2,5 <sup>1)</sup>	1-4	1-4	1-4	1,5- 6	2,5-10 <sup>1)</sup>	6-25 <sup>1)</sup>	6-35	10-35 <sup>1)</sup>	35-120
feindrähtig m. Aderendhülse	mm <sup>2</sup>	0,75-2,5	0,75-1,5	1-4	1-4	1-4	1,5- 6	2,5-6	6-16	6-35	10-25	-
Klemmbaren Leiter pro Klemme		2	2	2	2	2	2	2	1	1	1	1
Klemmschraube		M3	M3,5	M4	M4	M4	M4	M5	2xM5	2xM5	2xM6	M10
Anzugsdrehmoment	Nm	0,6-1,2	0,8-1,4	1,2-1,8	1,2-1,8	1,2-1,8	1,2-1,8	2,5-3	2,5-3	2,5-3	3,5-4,5	23
	lb.inch	5-11	7-12	11-16	11-16	11-16	11-16	22-26	22-26	22-26	31-40	202
<b>Kurzschlußschutz</b>												
Max. Sicherung, gL (gG)	A	20	20	20	35	35	50	63	100	125	160	250
Bemessungskurzzeitstromfestigkeit (1-Sekundenstrom) Bedingter	A	250	250	-	400	400	500	800	1000	1400	1800	3000
Bemessungskurzschlußstrom	kA <sub>eff</sub>	10	10	1	10	10	10	10	10	10	10	10
<b>Kurzzeitbelastbarkeit</b>												
Belastungsdauer	3s A	100	100	-	200	200	350	400	600	720	1000	2000
	10s A	60	60	-	130	130	230	250	400	480	600	1200
Werte gelten nur für bereits geschlossene Kontakte	30s A	35	35	-	85	85	110	160	250	300	500	600
	60s A	25	25	-	65	65	80	110	200	250	370	480
<b>Verlustleistung bei AC21A pro Pol</b>												
	A	20	20	10	32	32	50	63	85	115	150	250
	W	0,6	0,5	0,5	0,9	1,1	1,9	2	2,8	4,4	5,7	21
<b>Schalten von kapazitiver Last</b>												
Maximales Einschaltvermögen bis 500V	A	140	140	-	300	300	350	400	600	700	900	1800

## Daten nach UL und cUL

Typ		M10 P	M10H	M10HD	M20	N20	N33F	N61	N80	N100	N200	L400
Bemessungsbetriebsspannung	V~	300	600	600	600	600	600	600	600	600	600	600
Bemessungsbetriebsstrom	"General Use" A	20	20	10	35	35	60	90	115	130	250	350
	with jumper A	15	-	-	25	25	40	60	80	-	-	-
DOL-Rating 3-phase	110-120V hp	1½	1½	-	5	5	7½	-	10	15	15	15
	200-208V hp	2	2	-	5	5	10	-	15	25	25	25
	220-240V hp	3	3	-	5	5	15	-	20	30	30	30
	440-480V hp	-	5	-	10	10	25	-	40	40	60	60
	550-600V hp	-	7½	-	15	15	30	40	50	50	75	75
DOL-Rating 1-phase	110-120V hp	½	½	-	1½	1½	3	-	5	7½	7½	7½
	200-208V hp	1	1	-	3	3	5	-	7½	15	15	15
	220-240V hp	1½	1½	-	5	5	7½	-	10	15	20	20
Fuse size (RK5) 5kA / 600V	Manual Motor Controller and Motor Disconnect A	40 <sup>2)</sup>	40	-	80	80	150	-	200	300	350	350
Heavy pilot duty	AC	A300	A600	A600	A600	A600	A600	A600	A600	A600	A600	A600
<b>Anschlußquerschnitte</b>												
eindrähtig	AWG	12 - 20	12 - 20	10 - 18	10 - 18	10 - 18	10 - 12	10 - 12	10 - 12	10 - 14	-	-
feindrähtig	AWG	14 - 20	14 - 20	8 - 18	8 - 18	8 - 18	6 - 12	2 - 12	2 - 12	1 - 14	250kcmil	500kcmil
Anzugsdrehmoment	Nm	1.7	1-1.7	1.7-2.8	1.7-2.8	1.7-2.8	2.3-2.8	2.8	2.8	4.5	23	40
	lb.inch	15	9-15	15-25	15-25	15-25	20-25	25	25	40	202	352

1) Maximaler Anschlußquerschnitt mit vorbereitetem Leiter

2) 5kA / 300V

## Technische Daten

Daten nach IEC 947-3, IEC 947-5-1, VDE 0660, EN 60947-3, EN 60947-5-1

Typ		L100	L160	L400	L600	L800	L1200
Bemessungsisolationsspannung $U_e$	V	690 <sup>2)</sup>	690 <sup>2)</sup>	690 <sup>2)</sup>	690 <sup>2)</sup>	690 <sup>2)</sup>	690 <sup>2)</sup>
Therm. Bemessungsbetriebsstrom $I_{th}$ offen	A	125	180	400	600	800	1200
Therm. Bemessungsbetriebsstr. $I_{the}$ gekap.	A	125	180	400	600	800	1200
bei Anschluß mit	mm <sup>2</sup>	50	70	40x5	40x10	Schiene 2x40x10	Schiene 2x50x10
<b>Gebrauchskategorie AC21A, AC21B</b>							
Schalten von ohmscher Last einschließlich geringer Überlast							
Bemessungsbetriebsstrom $I_e$	A	125	180	400	400	400	400
<b>Kurzzeitbelastbarkeit</b>							
Belastungsdauer	1s	-	-	4800	6500	8500	10000
	3s	800	1200	3600	5000	6500	8000
	10s	500	800	2000	3200	4000	5800
Werte gelten nur für bereits geschlossene Kontakte	30s	320	480	1200	1700	2200	3200
	60s	180	380	960	1300	1700	2300
<b>Anschlußquerschnitte</b>							
ein- bzw. mehrdrähtig	mm <sup>2</sup>	25-50 <sup>1)</sup>	Kabelsch.	Schiene	Schiene	Schiene	Schiene
feindrähtig	mm <sup>2</sup>	25-50 <sup>1)</sup>	70	40x5	40x10	2x40x10	2x50x10
feindrähtig m. Aderendhülse	mm <sup>2</sup>	25-35	-	-	-	-	-
Anzahl der klemmbaren Leiter p. Klemme		1	1	1	2	1	1
Klemmschraube		2xM5	M8	M12	M16	M16	M16
Anzugsdrehmoment	Nm	3	12	40	98	98	98
	lb.inch	26	105	352	862	862	862
<b>Kurzschlußschutz</b>							
Maximale Vorsicherung	gL (gG) A	125	200	400	630	800	1250

1) maximaler Anschlußquerschnitt mit vorbereitetem Leiter

2) gilt für: Netze mit geerdetem Sternpunkt, Überspannungskategorie I bis III, Verschmutzungsgrad 3 (Norm-Industrie):  $U_{imp} = 6kV$ . Werte für andere Bedingungen auf Anfrage

# Maße (mm)

## Einbau E M10 - N100

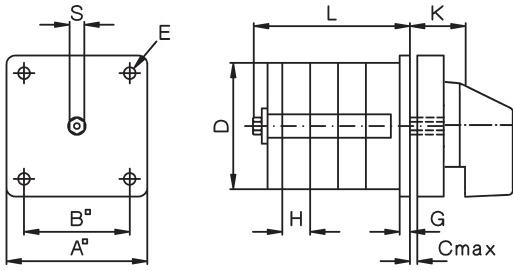

## N200

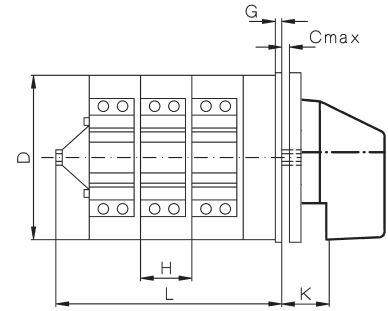
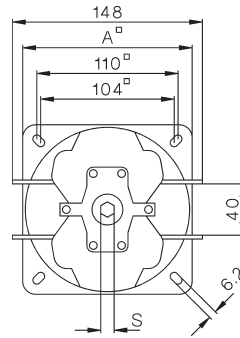

Typ	A	B	C	D	D1	D2	D3	E	G	H	K	S
<b>M10H</b>	48	36	5	44 <sup>1)</sup>	5	8	-	4	3,5	9,5	19	SW5
<b>M20</b>	48	36	5	56	5	8	57	4	3,5	12,5	19	SW5
<b>N20</b>	64	48	5	56	5	12	57	4,2	3	12,5	20	SW7
<b>N33F</b>	64	48	5	58 <sup>2)</sup>	5	12	-	4,2	3	15,5	20	SW7
<b>N40</b>	86	68	7	80	6	12	82	5,2	3,5	18	24,5	SW9
<b>N61</b>	86	68	7	80	6	12	82	5,2	3,5	29,5	24,5	SW9
<b>N80</b>	86	68	7	80	6	12	82	5,2	3,5	29,5	24,5	SW9
<b>N100</b>	132	110	9	128	7	16	129	6,2	5	30	37	SW12
<b>N200</b>	132	110	9	128	7	16	-	6,2	5	40	37	SW12

1) 44,5 x 42

2) 58 x 58

**Bohrplan:** Einbau von hinten  
Montageschraube: J3631N M=1,2-1,4 Nm

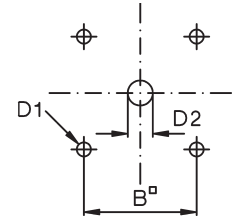

**Bohrplan:** Einbau von vorne

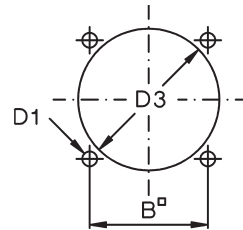

Typ	Maß L bei ... Schaltzellen														
	1	2	3	4	5	6	7	8	9	10	11	12	13	14	15
<b>M10H</b>	36,5	46	55,5	65	74,5	84	93,5	103	112,5	122	131,5	141	-	-	-
<b>M20</b>	38,5	51	63,5	76	88,5	101	113,5	126	138,5	151	163,5	176	-	-	-
<b>N20</b>	40,5	53	65,5	78	90,5	103	115,5	128	140,5	153	165,5	178	190,5	203	215,5
<b>N33F</b>	44	59,5	75	90,5	106	121,5	137	152,5	168	183,5	199	214,5	230	245,5	261
<b>N40</b>	52,5	70,5	88,5	106,5	124,5	142,5	160,5	178,5	196,5	214,5	232,5	250,5	268,5	286,5	304,5
<b>N61</b>	64	93,5	123	152,5	182	211,5	241	270,5	300	329,5	359	388,5	-	-	-
<b>N80</b>	64	93,5	123	152,5	182	211,5	241	270,5	300	329,5	359	388,5	-	-	-
<b>N100</b>	88	118	148	178	208	238	268	298	328	358	388	418	-	-	-
<b>N200</b>	96	136	176	216	256	296	336	376	416	456	496	536	-	-	-

## Zentralbefestigung Z M10H, M20, N33F

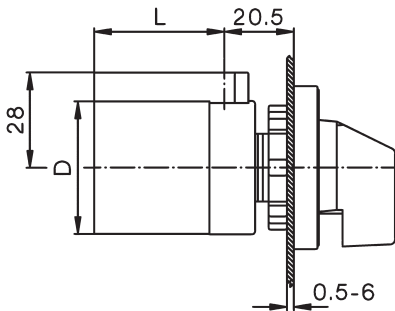

## Zentralbefestigung ohne Schild ZO M10H, M20

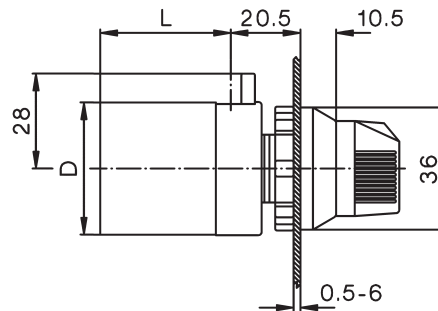

**Bohrplan:**

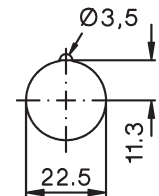

Fehlende Maße siehe oben

## Mini-Nockenschalter M4H

### Einbau E

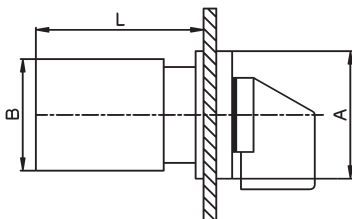

### Zentralbefestigung Z, ZO

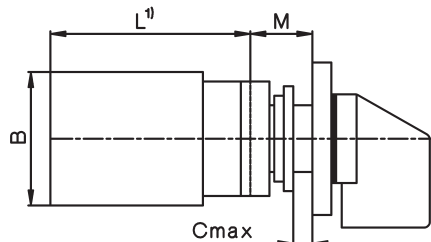

### ZO

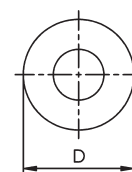

### Z

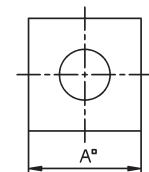

Typ	A	B	D	M	Maß L bei ... Schaltzellen								
					1	2	3	4	5	6	7	8	
<b>M4H</b>	mm	30	28	29,5	12,5	38,5	50,5	62,5	74,5	86,5	98,5	110,5	122,5

Befestigungsbohrungen siehe Seite 236

## Maße (mm)

### Unterputzschalter UP M10

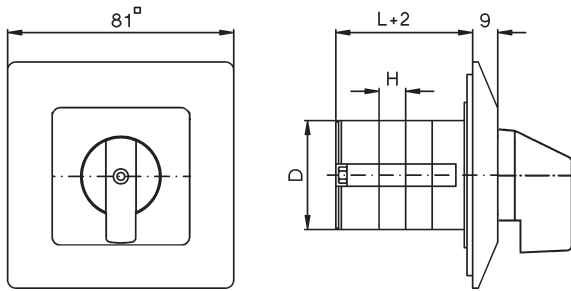

### Verteilereinbau V M10H - N100

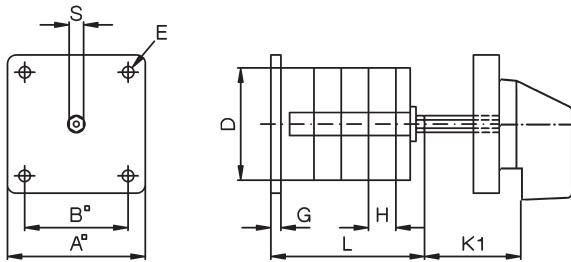

### N200

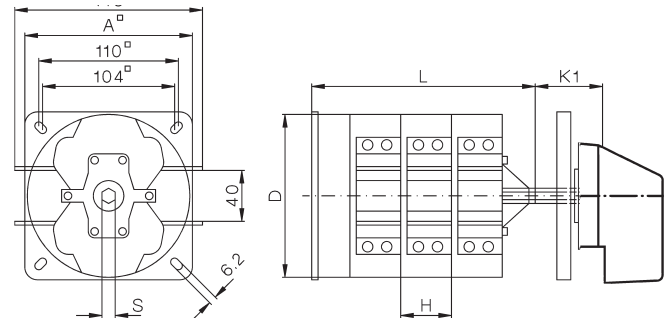

Typ	A	B	D	D1	D2	E	G	H	I	K	K1	S
M10	48	36	39	5	8	4	3,5	9,5	6	19	41	SW5
M10H	48	36	44 <sup>1)</sup>	5	8	4,2	3	9,5	6	19	41	SW5
M20	48	36	56	5	8	4,2	3	12,5	6	19	47	SW5
N20	64	48	56	5	12	4,2	3	12,5	0	20	29	SW7
N33F	64	48	58 <sup>2)</sup>	5	12	4,2	3	15,5	0	20	31,5	SW7
N40	86	68	80	6	12	5,2	3,5	18	-	-	38,5	SW9
N61	86	68	80	6	12	5,2	3,5	29,5	-	-	49,5	SW9
N80	86	68	80	6	12	5,2	3,5	29,5	-	-	49,5	SW9
N100	132	110	128	7	16	6,2	5	30	-	-	79,5	SW12
N200	132	110	128	7	16	6,2	5	40	-	-	104	SW12

### Bohrplan: Für Deckschildmontage

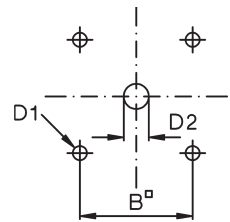

- 1) 42 x 44,5
- 2) 58 x 58

Typ	Maß L bei .. Schaltzellen														
	1	2	3	4	5	6	7	8	9	10	11	12	13	14	15
M10	34,5	44	53,5	63	72,5	82	91,5	101	110,5	120	129,5	139	-	-	-
M10H	36,5	46	55,5	65	74,5	84	93,5	103	112,5	122	131,5	141	-	-	-
M20	38,5	51	63,5	76	88,5	101	113,5	126	138,5	151	163,5	176	-	-	-
N20	40,5	53	65,5	78	90,5	103	115,5	128	140,5	153	165,5	178	190,5	203	215,5
N33F	44	59,5	75	90,5	106	121,5	137	152,5	168	183,5	199	214,5	230	245,5	261
N40	52,5	70,5	88,5	106,5	124,5	142,5	160,5	178,5	196,5	214,5	232,5	250,5	268,5	286,5	304,5
N61	64	93,5	123	152,5	182	211,5	241	270,5	300	329,5	359	388,5	-	-	-
N80	64	93,5	123	152,5	182	211,5	241	270,5	300	329,5	359	388,5	-	-	-
N100	88	118	148	178	208	238	268	298	328	358	388	418	-	-	-
N200	96	136	176	216	256	296	336	376	416	456	496	536	-	-	-

### Schnellbefestigung SM

M10H - N33F für Montage auf DIN-Schiene nach DIN EN 50022

Maße siehe oben

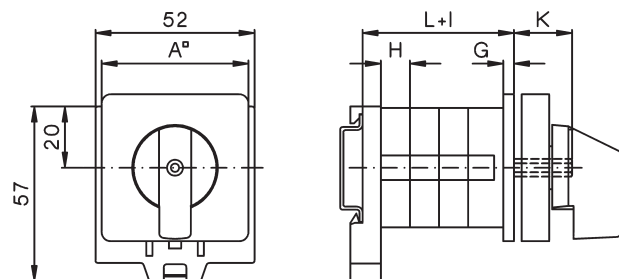

### Installationsschalter SMA

M10H, M20 für Montage auf DIN-Schiene nach DIN EN 50022

Typ	Maß X bei Schaltzellen						Maß Y bei Schaltzellen					
	1, 2	3	4	5	6	1, 2	3	4	5	6		
M10H	44	44	72,5	72,5	72,5	60	60	88,5	88,5	88,5		
M20	44	61	76	76	76	60	75	90	90	90		

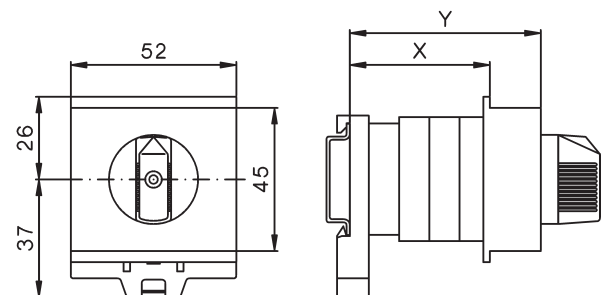



## Maße (mm)

### Preßstoffgekapselte Schalter P, PF M10 - N61

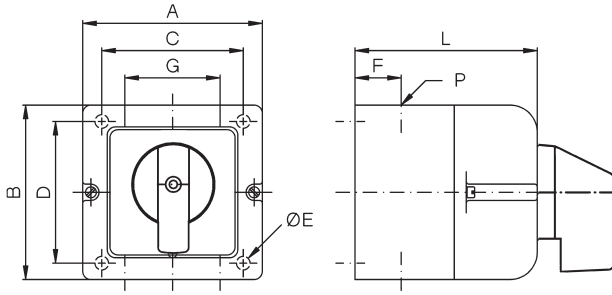

### N61, N80

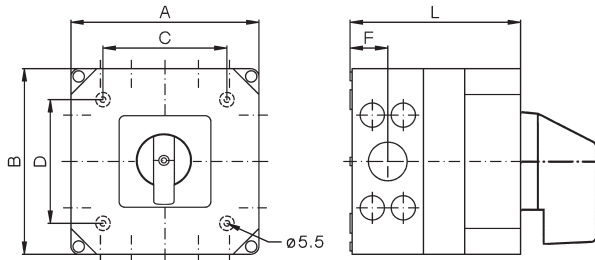

### N100, N200

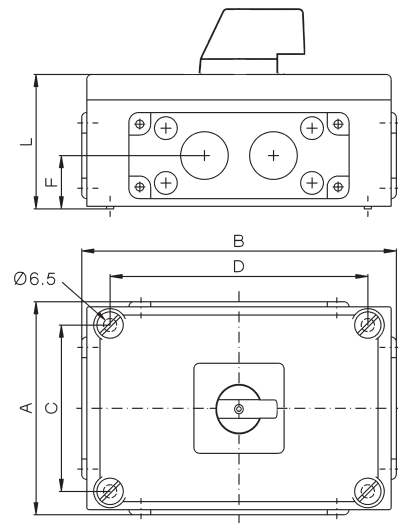

1) durchbrechbar für Verschraubung  
M40/M32 + 4x M20 oben und unten  
M32/M25 + 4x M20 links und rechts,

2) 2 Flanschplatten mit Bohrung 50,5  
oben und unten

3) 2 Flanschplatten mit Bohrung 50,5 oben  
und unten, können auch links und rechts  
montiert werden

Typ	A	B	C	D	E	F	G	P	Maß L bei ..Schaltzellen					
									1	2	3	4	5	6
M10	66	64	50	36	5	15,5	26	M20	43	52	62	71	81	90
N20	82	78	57	53	4,5	17	29	M20	66	66	80	94	108	122
N33F	112	108	85	50	5	20	50	M25	92	92	92	110	128	146
N40	112	108	85	50	5	20	50	M25	92	92	110	128	146	164
N61	182	180	120	120	5,5	36,5	-	1)	110	110	165	215	215	-
N80	182	180	120	120	5,5	36,5	-	1)	110	110	165	215	215	-
N100	210	310	165	255	6,5	52,5	-	2)	130	130	180	-	-	-
N200	310	310	255	255	6,5	52,5	-	3)	130	180	230	-	-	-

### Klemmkasteneinbau KE M10 - N33F

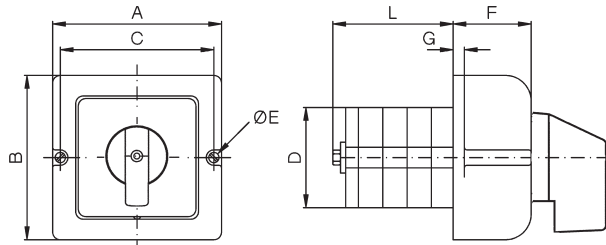

### Bohrplan

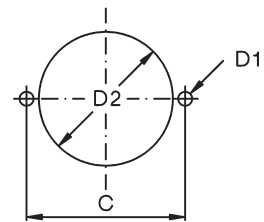

Typ	A	B	C	D	D1	D2	E	F	G	Maß L bei ..Schaltzellen					
										2	3	4	5	6	
M10	66	64	58	39	4	48	3,2	24	6	22	31,5	41	50,5	60	
N20	82	78	71	48	5	57	4,2	34	5	24,5	37	49,5	62	74,5	
N33F	112	108	100	56	5	70	4,2	49	11	32,5	48	63,5	79	94,5	

### Preßstoff-Motorschalter-Gehäuse PM N20

Typ	P	Maß L bei ..Schaltzellen					
		1	2	3	4	5	6
N20	M25	80	80	80	92,5	105	117,5

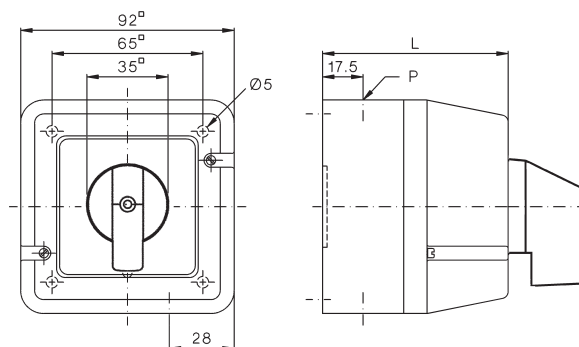

## Maße (mm)

### Gußgekapselte Schalter G, GF N20

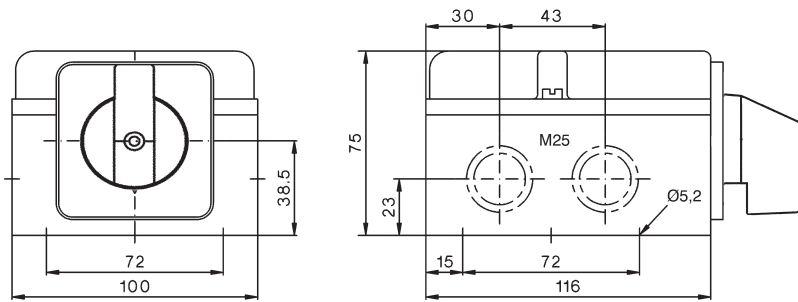

### Preßstoff-Gehäuse liegend PLF (Ersatz für Gußgehäuse G, GF) N40, N61, N80

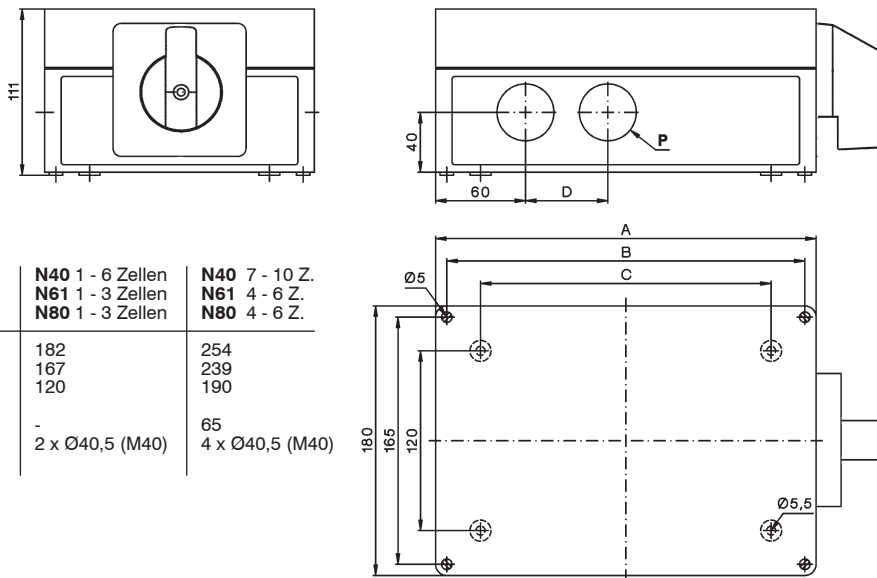

Typ	N40 1 - 6 Zellen N61 1 - 3 Zellen N80 1 - 3 Zellen	N40 7 - 10 Z. N61 4 - 6 Z. N80 4 - 6 Z.
A	182	254
B	167	239
C	120	190
D	-	65
P	2 x Ø40,5 (M40)	4 x Ø40,5 (M40)

# Maße (mm)

## Bauformen Lastschalter

### Einbau E

L100 - 400, L800, L1200

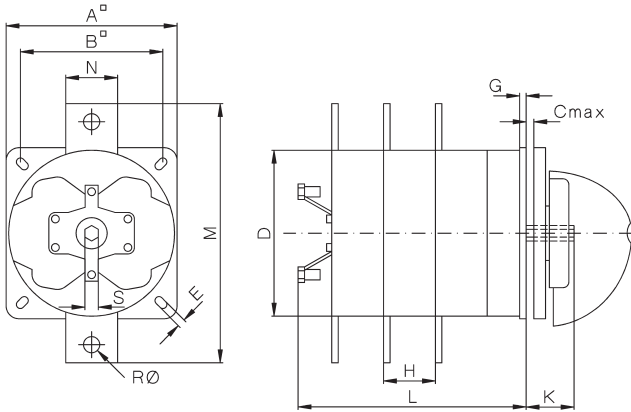

L600

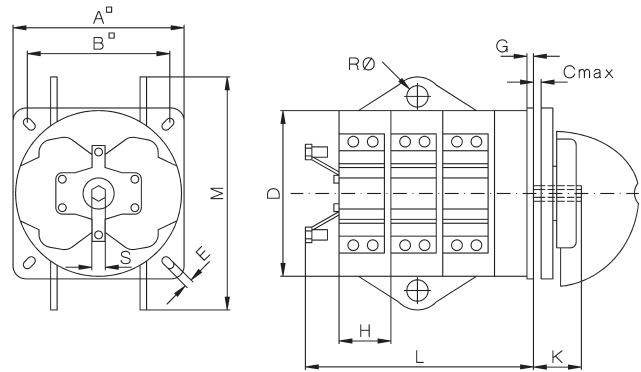

### Verteilerform V

L100 - 400, L800, L1200

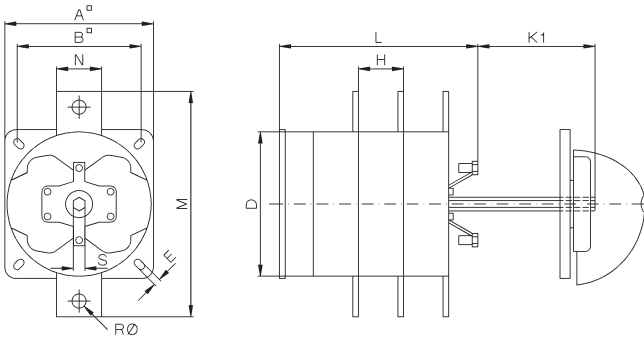

L600

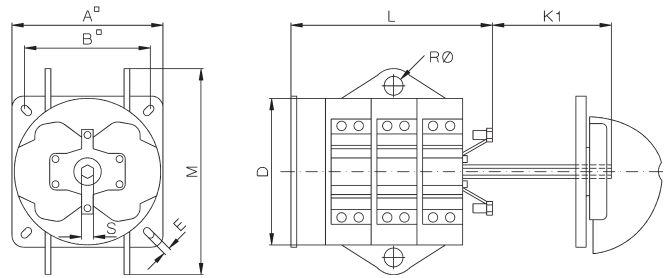

Typ	A	B	C	D	D1	D2	E	G	H	K	K1	M	N	R	S
L100	86	68	7	80	6	12	5,2	3,5	18	24,5	38,5	103	27	-	SW9
L160	86	68	7	80	6	12	5,2	3,5	29,5	24,5	38,5	115	-	8,5	SW9
L400	132	110	9	128	7	16	6,2	5	40	37	104	200	40	12,5	SW12
L600	132	110	9	128	7	16	6,2	5	40	37	104	180	-	16,5	SW12
L800	132	110	9	128	7	16	6,2	5	40	37	104	240	40	16,5	SW12
L1200	132	110	9	128	7	16	6,2	5	40	37	104	240	40	16,5	SW12

### Bohrplan:

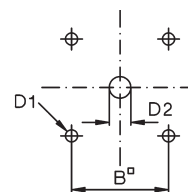

Typ	Maß L bei .. Schaltzellen											
	1	2	3	4	5	6	7	8	9	10	11	12
L100	52,5	70,5	88,5	106,5	124,5	142,5	160,5	178,5	196,5	214,5	232,5	250,5
L160	64	93,5	123	152,5	182	211,5	241	270,5	300	329,5	359	388,5
L400	96	136	176	216	256	296	336	376	416	456	496	536
L600	96	136	176	216	256	296	336	376	416	456	496	536
L800	96	136	176	216	256	296	336	376	416	456	496	536
L1200	96	136	176	216	256	296	336	376	416	456	496	536

## Griffe

### Instrumentengriff G.

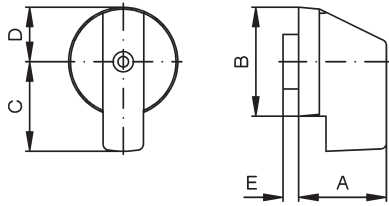

Typ	A	B	C	D	E
M10, M10H, M20	23	28	24	14	4
N20, N33F	27	36	32	18	3
N40, N61, N80, L100, L160	36	47	42	24	3,5
N100, N200	48,10	75	63	37,5	-

### Rüsselgriff R.

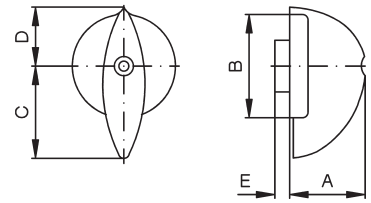

Typ	A	B	C	D	E
M10, M10H, M20	20,5	28	25	15	4
N20, N33F	24	36	29,5	19	3
N40, N61, N80, L100, L160	31	49	41	28	3,5
N100, N200, L400, L600, L800, L1200	50	75	62	41	2,5

### Knebelgriff K.

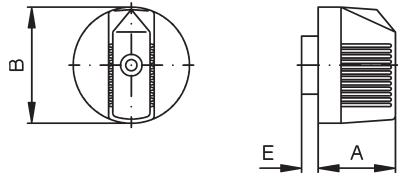

Typ	A	B	E
M10, M10H, M20	18,5	28	4
N20, N33F	24	36	3

### Handrad HR

N100, N200,  
L400, L600, L800, L1200

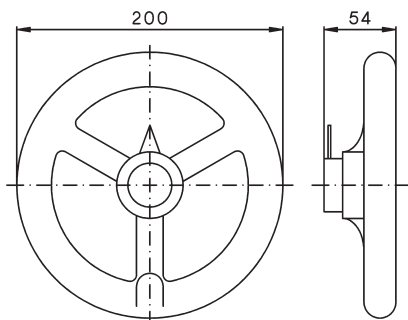

### Kugelgriff B.

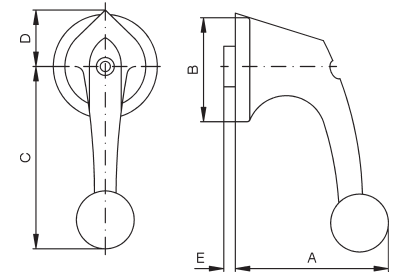

Typ	A	B	C	D	E
N20, N33F	53	36,5	64	21	3
N40, N61, N80, L100, L160	62	49	82	31	3,5
N100, N200, L400, L600, L800, L1200	63	75	110	45	2,5

#### Ergänzung der Grifffarbe mit Kennzahl

grau	.1	weiß	.5
schwarz	.2	blau	.6
rot	.3	gelb	.7
creme	.4	euroweiß	.8

## Schilder

### Deckschild

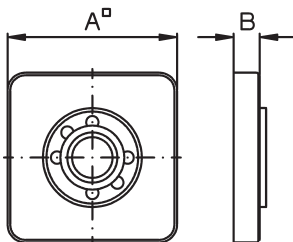

Typ	A	B
M10, M10H, M20	48	7,5
N20, N33F	64	7,5
N40, N61, N80, L100, L160	88	8
N100, N200, L400, L600, L800, L1200	132	9

### Rechteckiges Zusatzschild SRE

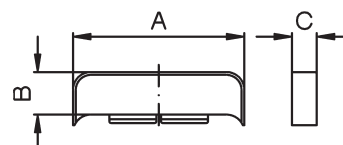

Typ	A	B	C
M10, M10H, M20	48	12	7,5
N20, N33F	64	14	7,5
N40, N61, N80, L100, L160	88	22	8
N100, N200, L400, L600, L800, L1200	132	31	9

## Betätigungsorgane

### Steckgriff STGR, STGR2 M10H - N33F

Typ	B	C	D1	D2	D3
M10H, M20	36	5	5	12	18
N20, N33F	48	5	5	12	18

Maß D3 ersetzt bei STGR2 Maß D2  
Maß L siehe Seite 262

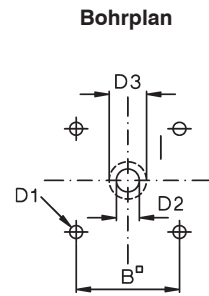
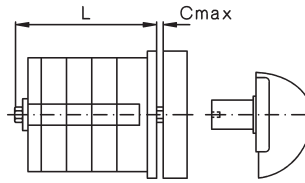
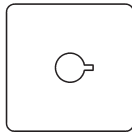

## Türkupplungen

Maß T der Tabelle ist ein Mindestmaß. Bei Bestellung unbedingt gewünschtes Maß T angeben.

**Türkupplung TK, TKFR**  
N40 - L1200

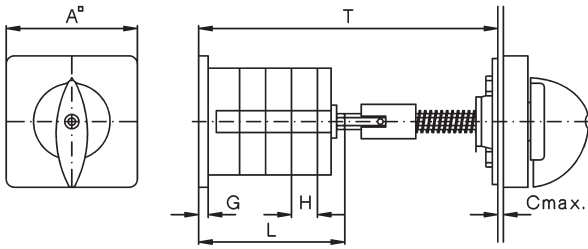

**Türkupplung TK2, TK2FR**  
N40 - L1200

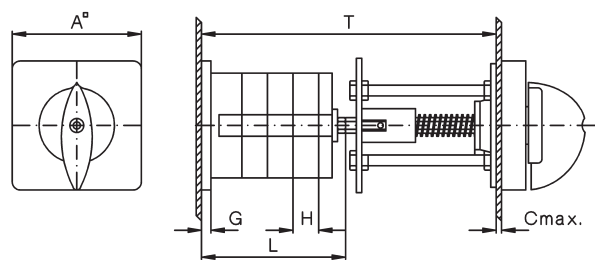

**Türkupplung TKE, TK2E**  
M10H, M20, N20, N33F

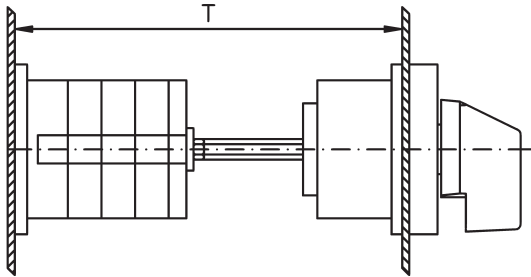

**Bohrplan:**  
TK, TKFR, TK2, TK2FR  
TKE, TK2E

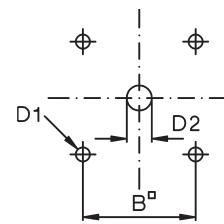

**Türkupplung sperrbar TK2Z**  
M10H, M20, N20, N33F

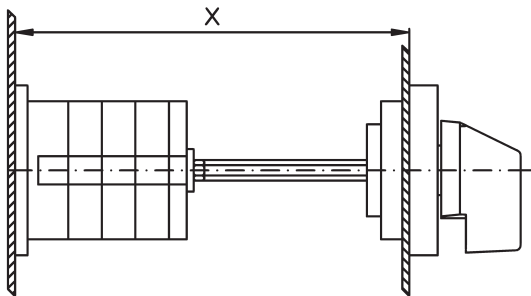

**Bohrplan:**  
TKZ

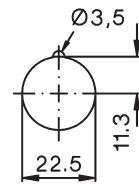

Fehlende Maße siehe Seite 262 und 263.  
Maß T der Tabelle ist ein Mindestmaß. Bei Bestellung gewünschtes Maß T angeben.

Typ	A	B	C	D1	D2	Mindestmaß T bei .. Schaltzellen							
						1	2	3	4	5	6	7	8
M10H	48	36	5	5	8	108	117,5	127	136,5	146	155,5	165	174,5
M20	48	36	5	5	8	100	112,5	125	137,5	150	162,5	175	187,5
N20	64	48	5	5	10	100	112,5	125	137,5	150	162,5	175	187,5
N33F	64	48	5	5	10	103	118,5	134	149,5	165	180,5	196	211,5
N40	88	48	7	6	12	134	152	170	188	206	224	242	260
N61	88	48	7	6	12	145,5	175	245,5	234	263,5	293	322,5	352
N80	88	48	7	6	12	145,5	175	245,5	234	263,5	293	322,5	352
N100	132	110	9	7	15	202	232	262	292	322	352	382	412
N200	132	110	9	7	15	212	252	292	332	372	412	452	492
L100	88	48	7	6	12	-	152	-	188	-	224	-	260
L160	88	48	7	6	12	145,5	175	245,5	234	263,5	293	322,5	352
L400	132	110	9	7	15	212	252	292	332	372	412	452	492
L600	132	110	9	7	15	-	-	292	-	-	412	-	-
L800	132	110	9	7	15	-	252	-	332	-	412	452	492
L1200	132	110	9	7	15	-	-	292	-	-	412	-	-

Schlüsselschalter

Einbau E  
M10 - N61

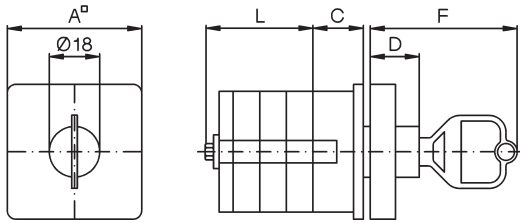

Typ	A	B	C	D	D1	D2	F
M10H, M20	48	36	18	17,5	5	18,5	52,5
N20, N33F	64	48	10	17,5	5	18,5	52,5
N40, N61	88	68	23,5	15	6	18,5	50

Bohrplan

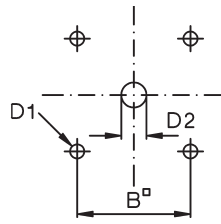

Maß L siehe Seite 262

Verteilereinbau V  
M10 - N61

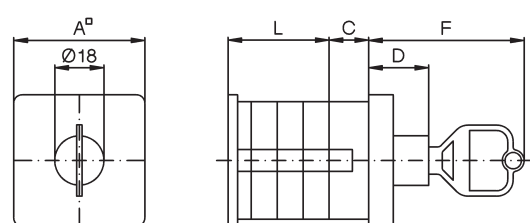

Typ	A	C	D	F
M10H, M20	48	18	22	57
N20, N33F	64	8	22	57
N40, N61	88	15	15	50

Maß L siehe Seite 263

Zentralbefestigung Z  
mit Schild  
M10H Z ... + SA  
M20 Z ... + SA

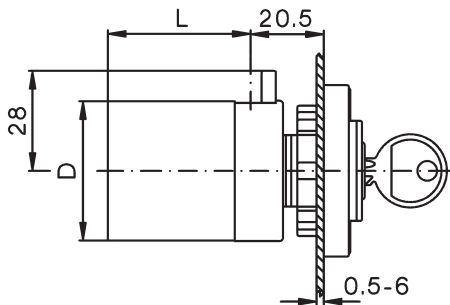

ohne Schild  
M10H ZO ... + SA  
M20 ZO ... + SA

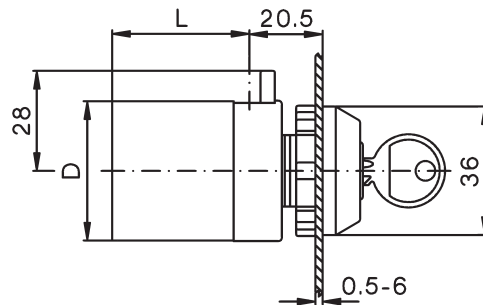

Bohrplan:

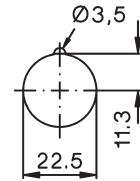

Fehlende Maße siehe Seite 262

Reiheneinbau SMA  
M10H, M20

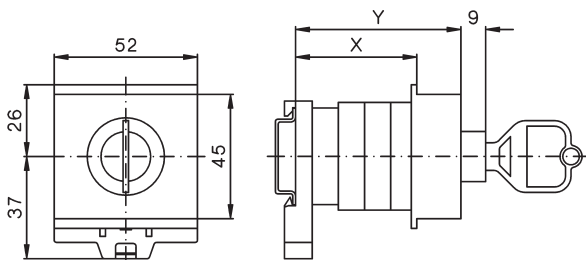

Typ	Maß X bei Schaltzellen				Maß Y bei Schaltzellen			
	1	2	3	4	1	2	3	4
M10H	44	75	75	91	60	90	90	107
M20	59	75	75	91	75	90	90	107

Unterputz UP  
M10

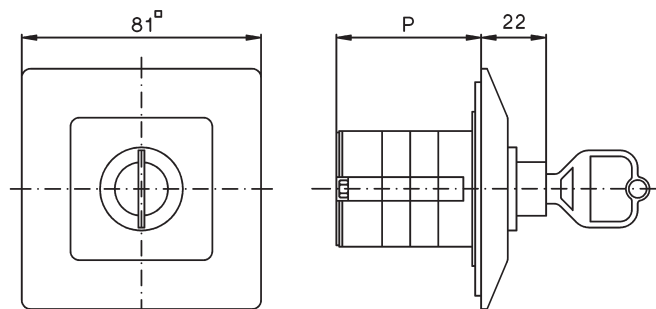

Typ	Maß P bei ...Schaltzellen	
M10	1	2
M10	47,5	57

Preßstoffgekapstelt P,PF  
M10, N20, N33F, N40, N61

Typ	Maß P bei ...Schaltzellen			
	1	2	3	4
M10	62	71	81	90
N20	66	80	94	108
N33F	92	110	110	128
N40	92	110	-	-
N61	110	-	-	-

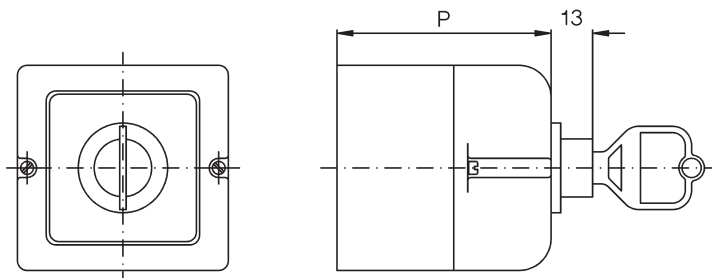

Fehlende Maße siehe Seite 264

**Schlüsselschalter**

**Schlüsselschalter SAK**  
Einbau E M10H, M20

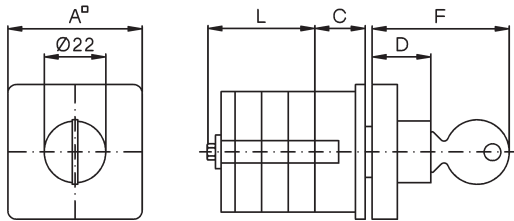

TYP	A	B	C	D	D1	D2	F
M10H, M20	48	36	25	21	5	22,5	49

**Bohrplan**

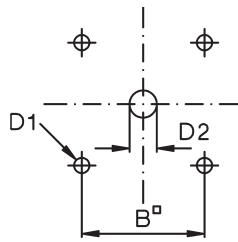

**Schlüsselschalter SAK**  
Verteilereinbau V M10H, M20

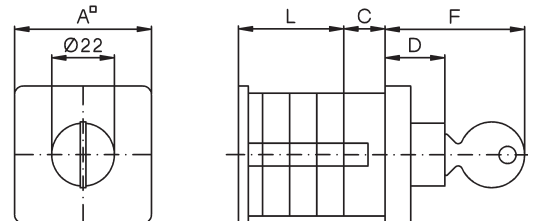

TYP	A	C	D	F
M10H, M20	48	25	21	49

**Schlüsselschalter SASI**  
Einbau E M10, M20

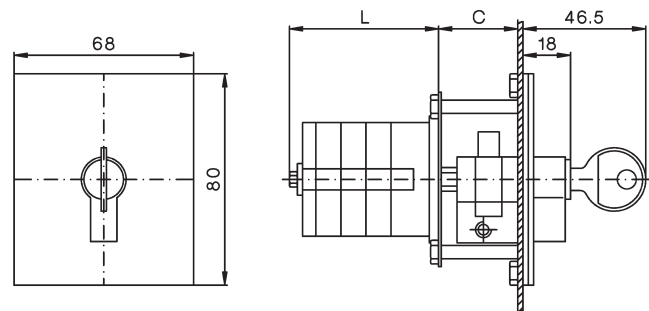

Typ	M10	M20
Maß C	20	20

Maß L siehe Seite 262

**Bohrplan M10, M20**

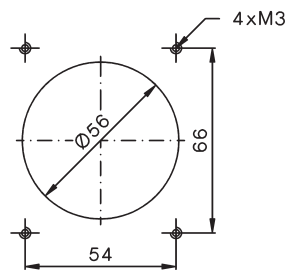

**Schlüsselschalter SASI**  
Preßstoffgekapselt P M10, M20

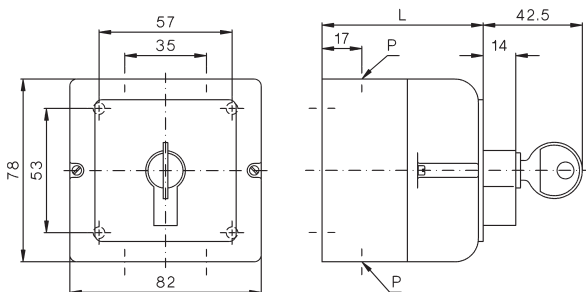

Typ	Maß L bei ...Schaltzellen				
	1	2	3	4	P
M10	67	79,5	92	104,5	2xM20
M20	79,5	92	104,5	117	2xM20

**Schlüsselschalter SASI**  
Unterputz UP M10, M20

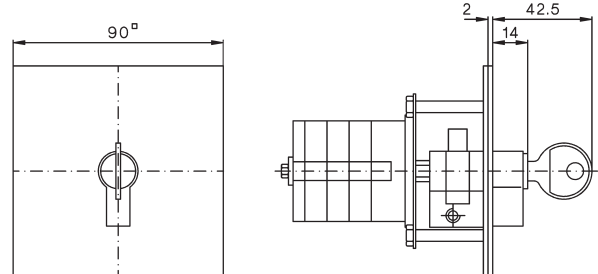



Sperrvorrichtungen

Sperrvorrichtung SV1 (für 2 Vorhängeschlösser mit Bügel Ø 6mm)  
M10H, M20

Bohrplan  
Bauforn E, V

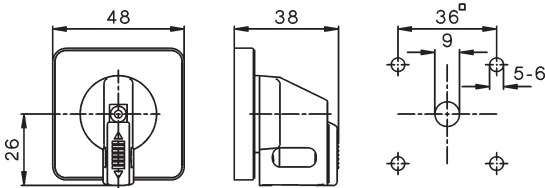

Sperrvorrichtung SV164  
M10H - N33F

Bohrplan  
Bauforn E, V

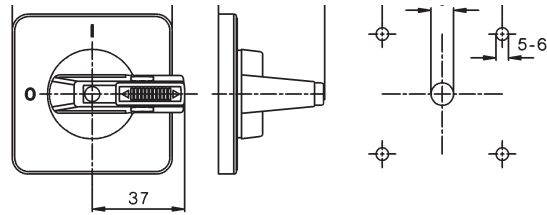

Sperrvorrichtung SV3 (für 3 Vorhängeschlösser mit Bügel Ø 8mm)  
Bauforn E  
N20 - N200, L100 - L1200

Bauforn V  
N20 - N200, L100 - L1200

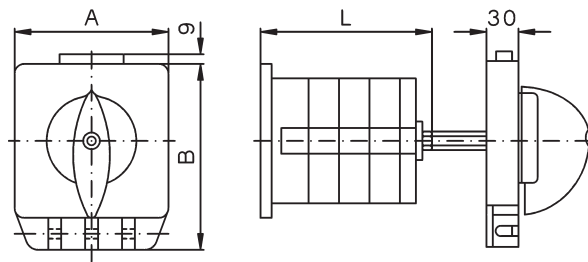
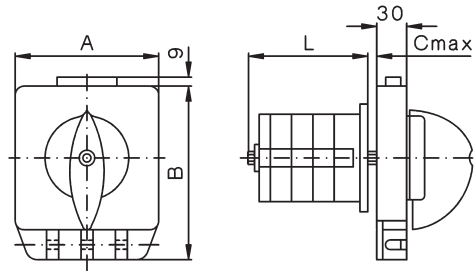

Weitere Maße siehe Seite 263

Typ	A	B	C
N20, N33F	102	128	5
N40, N61, N80, L100, L160	102	128	7
N100, N200, L400, L600, L800, L1200	132	159	9

Sperrvorrichtung SV4 (für 3 Vorhängeschlösser mit Bügel Ø 6mm)  
M10H - N33F

Sperrvorrichtung SV4  
N40 - N80, L100 - L160  
Sperrvorrichtung SV488  
N20, N33F

Bohrplan  
Bauforn E, V

Bohrplan  
Bauforn E, V

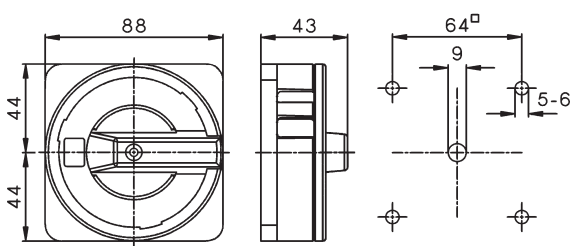
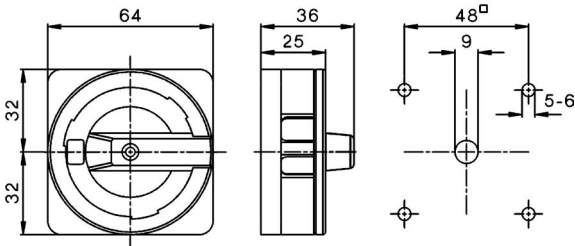

Frontplatten-Wellendichtung FPWD  
N20, N33F

Bohrplan

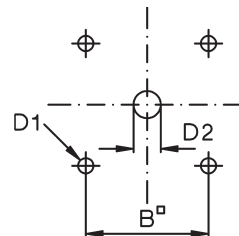
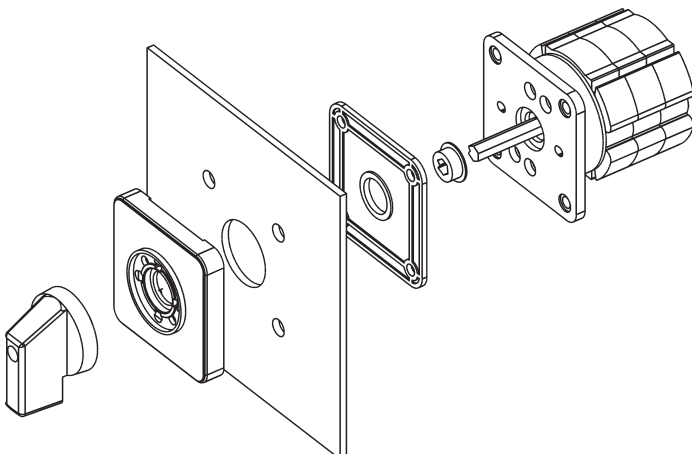

Typ	B	D1	D2
N20, N33F	48	5	17

## Verriegelungen, Feuchtraumschutzkappen

### Schloßschalter SZ, SZ2 Bauform E

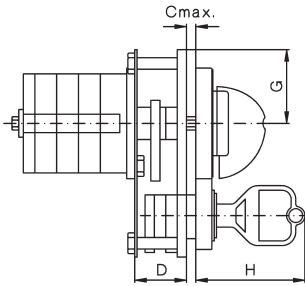
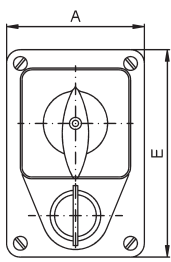

### Bauform V

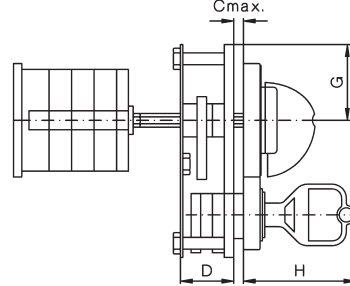
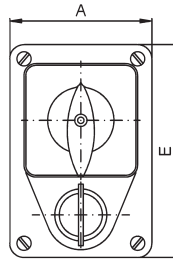

### Bohrplan

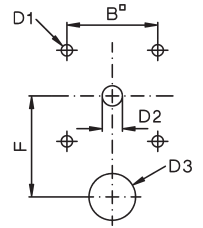

Typ	A	B	C	D	D1	D2	D3	E	F	G	H
M10H, M20	60	36	3	22,5	5	8	18,5	90	40	32	47,5
N20, N33F	60	36	3	22,5	5	12	18,5	90	45	32	47,5
N40, N61, N80, L100, L160	90	68	4	24	6	12	18,5	142	61	61,5	48
N100, N200, L400, L600, L800, L1200	140	110	4	27	7	15	18,5	180	83	90,5	49

### Druckknopfverriegelung DV

### Verriegelung mit elektrischem Taster ET Bauform E

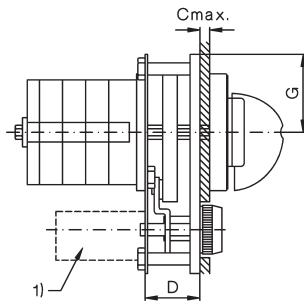
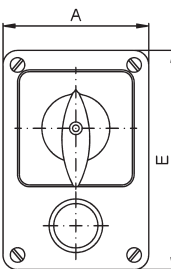

### Bauform V

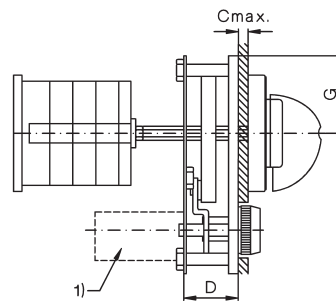
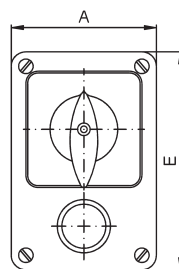

### Bohrplan

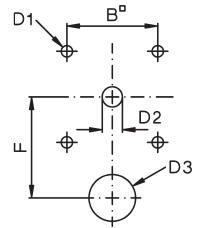

Typ	A	B	C	D	D1	D2	D3	E	F	G
M10H, M20	60	36	3	22,5	5	8	26	90	45	32
N20, N33F	60	36	3	22,5	5	10	26	90	45	32
N40, N61, N80, L100, L160	90	68	4	25	6	12	29	142	61	61,5
N100, N200, L400, L600, L800, L1200	140	110	4	41	7	15	29	180	83	90,5

1) Nur bei Zusatz +ET

### Feuchtraumschutzkappe FR M10H

Typ	Maß L bei ...Schaltzellen						
	1	2	3	4	5	6	7
M10H	55	55	75	75	88	106	106

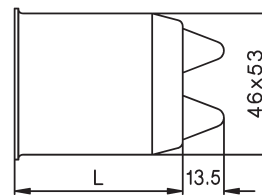
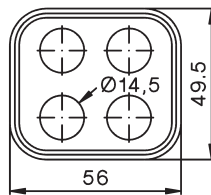

### Feuchtraumschutzkappe FR N20, N40, N61

Typ	A	B	D	E	Maß L bei ...Schaltzellen				
					1	2	3	4	5
N20	60	48	59	5,5	68	68	68	91	91
N40	87	68	83	5,5	82	82	117	117	-

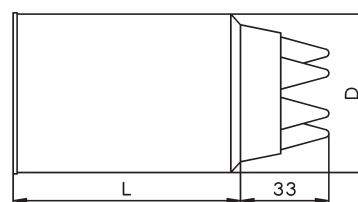
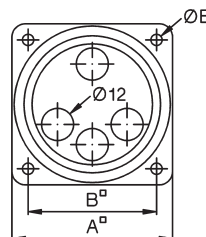

**Zahnradkupplungen, Unterputzdosen**

**Zahnradkupplung ZK2  
Bauform E**

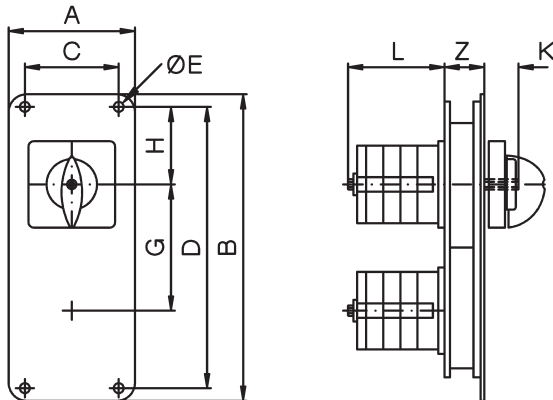

**Bauform V**

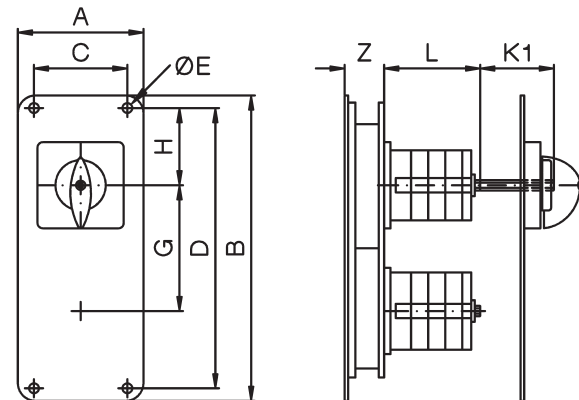

Typ	A	B	C	D	E	G	H	Z
M10H, M20	70	170	52	156	5,5	70	43	22
N20, N33F	70	170	52	156	5,5	70	43	22
N40, N61, N80, L100, L160	170	190	150	168	6,5	100	43	23
N100, N200, L400, L600, L800, L1200	180	340	150	310	6,5	140	80	25

Weitere Maße siehe Seite 262 und 263

**Zahnradkupplung ZK3  
Bauform E**

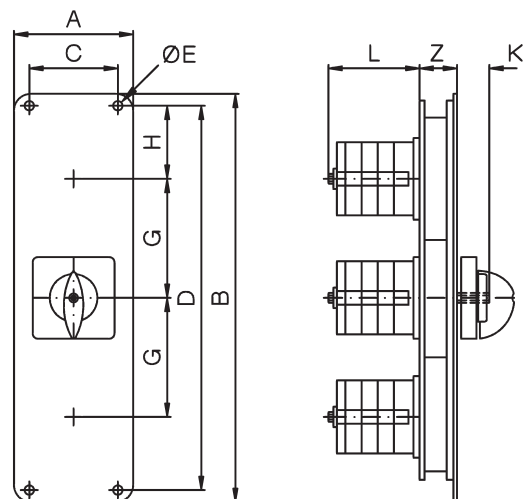

**Bauform V**

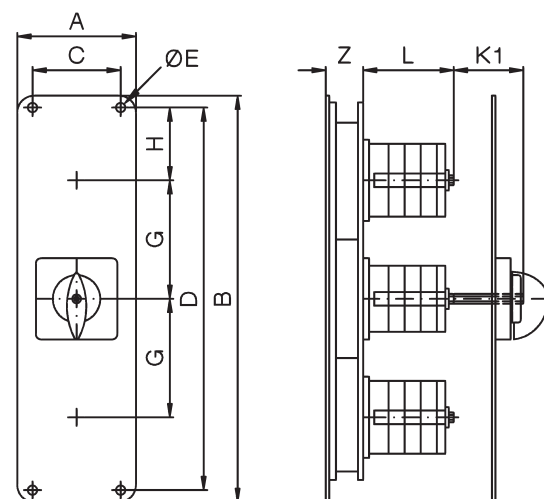

Typ	A	B	C	D	E	G	H	Z
M10H, M20	70	240	52	226	5,5	70	43	22
N20, N33F	70	240	52	226	5,5	70	43	22
N40, N61, N80, L100, L160	170	290	150	269	6,5	100	43	23
N100, N200, L400, L600, L800, L1200	180	490	150	460	6,5	140	80	25

Weitere Maße siehe Seite 262 und 263

**Zusatzeinrichtungen**



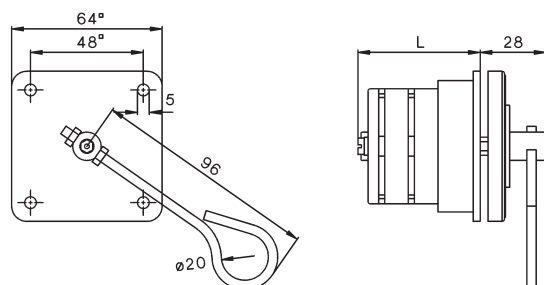





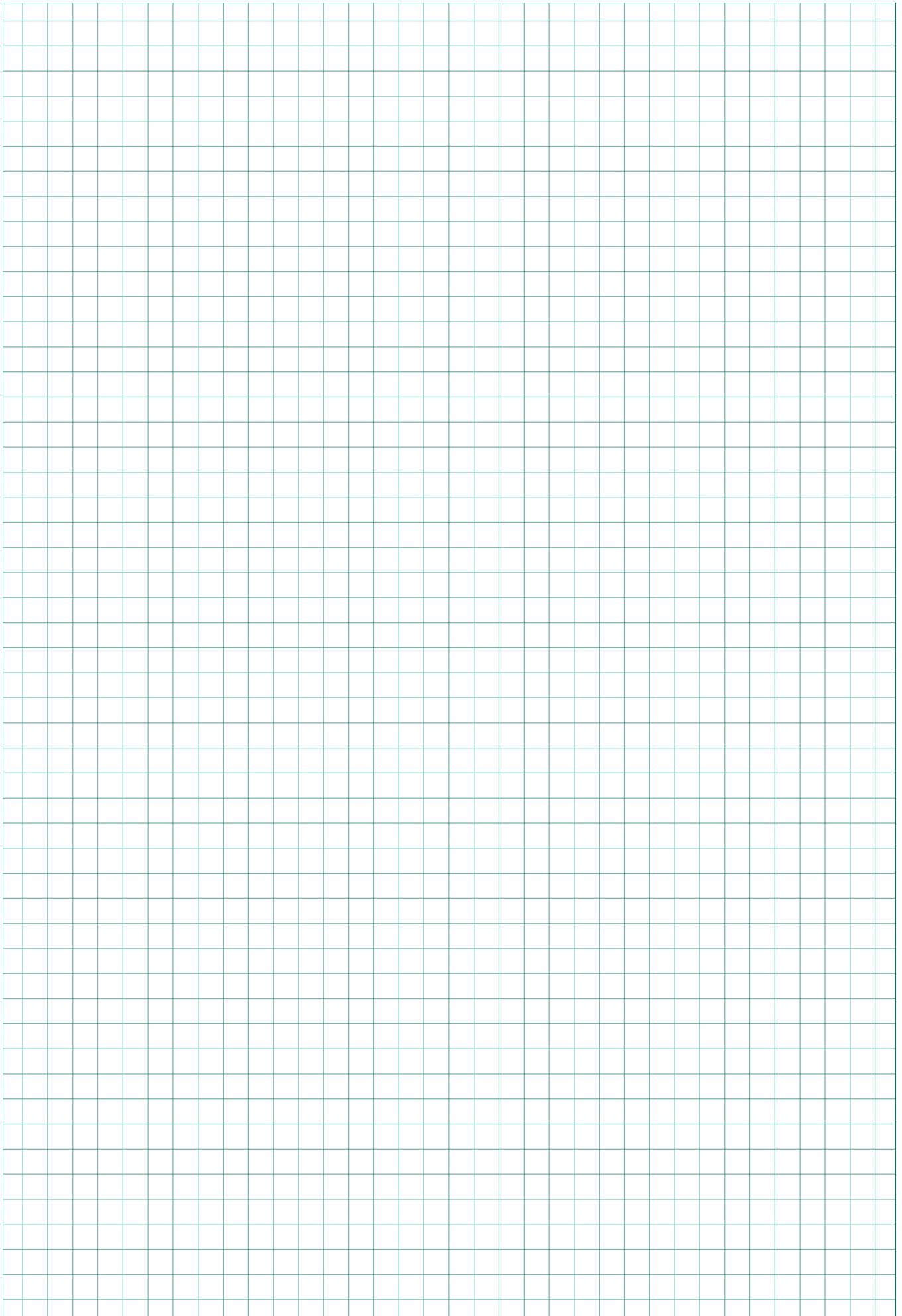

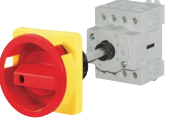

**Feuerwehrschalter N20 E .. +FEU, N33F E .. +FEU**



Fehlend Maße siehe Seite 262





Inhalt		Seite
	Hauptschalter für Einbau 4-Lochbefestigung	280
	Umschalter mit Sperrvorrichtung für Einbau 4-Lochbefestigung	281
	Hauptschalter für Zentralbefestigung	281
	Hauptschalter für Bodenmontage	282
	Hauptschalter-Not-Aus für Einbau 4-Lochbefestigung	286
	Umschalter mit Sperrvorrichtung für Einbau 4-Lochbefestigung	287
	Hauptschalter-Not-Aus für Zentralbefestigung	287
	Hauptschalter-Not-Aus für Bodenmontage	288
	Hauptschalter-Not-Aus für Reiheneinbau	290
	Umschalter mit Sperrvorrichtung für Reiheneinbau	290
	Reparaturschalter, isolierstoffgekapselt	291
	Umschalter mit Sperrvorrichtung	291
	Lasttrennschalter für Einbau, Ein-Ausschalter	292
	Lasttrennschalter für Zentralbefestigung, Ein-Ausschalter	293
	Lasttrennschalter für Bodenmontage	293
	Lasttrennschalter für Reiheneinbau	295
	Lasttrennschalter für Einbau, isolierstoffgekapselt	296
	Zusatzmodule	297
	Technische Daten	299
	Maße	300

## Nennwerte

Schutzart von vorne  
im eingebauten Zustand

Einbau  
4-Lochbefestigung  
IP66

Zentralbefestigung  
Ø22,5mm  
IP66

Typ	Nennbetriebsstrom Therm.			Motor			Schild Lasttrenn- schalter mm	Einbau			Zentralbefestigung		
	$I_{th}$ A	AC21 A	bei $U_e$ V	AC3 3~400V kW	AC23 3~400V kW			EH4	EHN4	EHN1	Z	ZHN1	ZH1
LTS20	20	20	690	5,5	16	7,5	48 <sup>□</sup>	LTS20 E <sup>1)</sup> ..			LTS20 Z <sup>1)</sup> ..		
LTS25	25	25	690	7,5	20	10	48 <sup>□</sup>	LTS25 E <sup>1)</sup> ..			LTS25 Z <sup>1)</sup> ..		
LTS32	32	32	690	11	25	12,5	48 <sup>□</sup>	LTS32 E <sup>1)</sup> ..			LTS32 Z <sup>1)</sup> ..		
LTS40	40	40	690	15	32	16	48 <sup>□</sup>	LTS40 E <sup>1)</sup> ..			LTS40 Z <sup>1)</sup> ..		
LTS63	63	63	690	18,5	45	22	48 <sup>□</sup>	LTS63 E <sup>1)</sup> ..			-		
LTS80	80	80	690	18,5	45	22	48 <sup>□</sup>	LTS80 E <sup>1)</sup> ..			-		
LTS85	85	85	690	22	60	30	64 <sup>□</sup>	LTS85 E <sup>1)</sup> ..			-		
LTS100	100	100	690	30	72	37	64 <sup>□</sup>	LTS100 E <sup>1)</sup> ..			-		
LTS125	125	125	690	37	85	45	64 <sup>□</sup>	LTS125 E <sup>1)</sup> ..			-		
LT160	160	160	690	45	110	55	88 <sup>□</sup>	LT160 E <sup>1)</sup> ..			-		

## Lasttrennschalter LT(S).. 20 - 160A

Der Einsatzbereich der Lasttrennschalter ist überall dort gegeben, wo kompakte EIN-AUS-Schalter mit großer Kontaktöffnung (Trenner) und hohem Kontaktdruck und damit größerer Kurzschlußfestigkeit benötigt werden. Die Anwendung erfolgt daher als

**Hauptschalter** nach IEC/EN 60204 bzw. VDE0113 mit Sperrvorrichtung, Klemmenabdeckung und zwangsweiser Kontaktbetätigung.

**Trennschalter** nach IEC/EN 60947-3 und VDE 0660 Teil 107 mit Trennstrecken für 690V.

**Motorschalter** 3-polig oder 4-polig. Entsprechend IEC/EN 60947-3 bzw. VDE 0660 Teil 107 haben die Schalter der LT(S)-Reihe hohes AC3- und AC23A-Schaltvermögen.

## Schaltprogramme

Ein-Ausschalter 3-polig	.. ....	A3
Ein-Ausschalter 4-polig	.. ....	A4
Ein-Ausschalter 6-polig	.. ....	A6
Ein-Ausschalter 8-polig	.. ....	A8
Umschalter mit 0-Stellung 3-polig	.. ....	U3
Umschalter mit 0-Stellung 4-polig	.. ....	U4
Ein-Ausschalter 3-polig	.. ....	T300 (für LT160)
Ein-Ausschalter 4-polig	.. ....	T400 (für LT160)

## Hauptschalter und Hauptschalter mit Not-Aus-Funktion

Jede Be- und Verarbeitungsmaschine muß nach den Vorschriften IEC/EN 60204 bzw. VDE0113 mit einem Hauptschalter ausgerüstet sein, der die gesamte elektrische Ausrüstung während Reinigungs-, Wartungs- und Reparaturarbeiten sowie bei längeren Stillstandszeiten von allen aktiven Leitern der Netzeinspeisung trennt.

Sind 2 oder mehr Hauptschalter vorgesehen, müssen entsprechende Schutzverriegelungen verwendet werden. Empfehlenswert ist jedoch die Verwendung eines vielpoligen Hauptschalters (Nockenschalter).

Der **Hauptschalter** muß einer der folgenden Arten entsprechen:

- Lasttrennschalter entsprechend IEC/EN 60947-3 und VDE 0660 Teil 107 für Anwendungskategorie AC23-B oder DC-23B.
- Trennschalter mit Hilfskontakt (z.B.: Schaltprogramm A3-10), der auf jeden Fall veranlaßt, daß Schalteinrichtungen die Last vor dem Öffnen der Hauptkontakte des Trenners abschalten.
- Das Ausschaltvermögen muß ausreichend sein, den Strom des größten Motors im blockierten Zustand zusammen mit der Summe der Betriebsströme aller übrigen Motoren und/oder Verbraucher abzuschalten.

Anforderungen:

Trennen der elektrischen Ausrüstung vom Netz, wobei nur eine Aus- und eine Ein-Stellung vorhanden ist, eindeutig gekennzeichnet mit O und I. Er muß in der Aus-Stellung abschließbar sein.

Die Netzklemmen eines Hauptschalters müssen gegen zufälliges Berühren mindestens der Schutzart IP2X entsprechen.

Farbe der Handhabe schwarz oder grau.

Der **Hauptschalter mit Not-Aus-Funktion** muß zusätzlich mit einem roten Schaltergriff ausgerüstet sein, das Frontschild hinter dem Schaltergriff muß gelb gefärbt sein, damit sich der Griff deutlich abhebt.

1) Hauptschalter (H1/H4 Hauptschalter Not-Aus (HN1/HN4))  
Lasttrennschalter (ohne H(N)1/4)

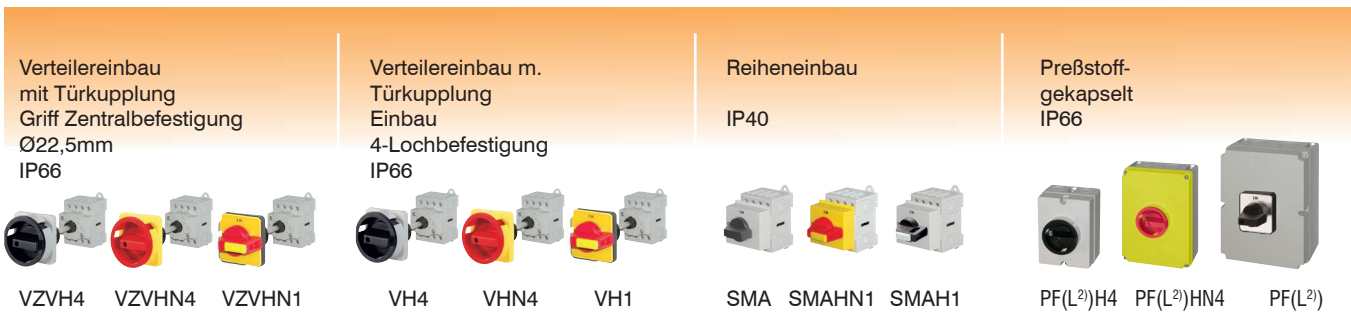

Verteilereinbau mit Türkupplung Griff Zentralbefestigung Ø22,5mm IP66	Verteilereinbau m. Türkupplung Einbau 4-Lochbefestigung IP66	Reiheneinbau IP40	Preßstoffgekapselt IP66
VZVH4 VZVHN4 VZVHN1	VH4 VHN4 VH1	SMA SMAHN1 SMAH1	PF(L <sup>2</sup> )H4 PF(L <sup>2</sup> )HN4 PF(L <sup>2</sup> )
LTS20 VZV <sup>1)</sup> ..	LTS20 V <sup>1)</sup> ..	LTS20 SMA <sup>1)</sup> ..	LTS20 PF(L <sup>2</sup> ) <sup>1)</sup> ..
LTS25 VZV <sup>1)</sup> ..	LTS25 V <sup>1)</sup> ..	LTS25 SMA <sup>1)</sup> ..	LTS25 PF(L <sup>2</sup> ) <sup>1)</sup> ..
LTS32 VZV <sup>1)</sup> ..	LTS32 V <sup>1)</sup> ..	LTS32 SMA <sup>1)</sup> ..	LTS32 PF(L <sup>2</sup> ) <sup>1)</sup> ..
LTS40 VZV <sup>1)</sup> ..	LTS40 V <sup>1)</sup> ..	LTS40 SMA <sup>1)</sup> ..	LTS40 PF(L <sup>2</sup> ) <sup>1)</sup> ..
LTS63 VZV <sup>1)</sup> ..	LTS63 V <sup>1)</sup> ..	LTS63 SMA <sup>1)</sup> ..	LTS63 PFL <sup>1)</sup> ..
LTS80 VZV <sup>1)</sup> ..	LTS80 V <sup>1)</sup> ..	LTS80 SMA <sup>1)</sup> ..	LTS80 PFL <sup>1)</sup> ..
LTS85 VZV <sup>1)</sup> ..	LTS85 V <sup>1)</sup> ..	LTS85 SMA <sup>1)</sup> ..	LTS85 PFL <sup>1)</sup> ..
LTS100 VZV <sup>1)</sup> ..	LTS100 V <sup>1)</sup> ..	LTS100 SMA <sup>1)</sup> ..	LTS100 PFL <sup>1)</sup> ..
LTS125 VZV <sup>1)</sup> ..	LTS125 V <sup>1)</sup> ..	LTS125 SMA <sup>1)</sup> ..	LTS125 PFL <sup>1)</sup> ..
-	LT160 V <sup>1)</sup> ..	-	LT160 PF <sup>1)</sup> .. <sup>3)</sup>

### Approbationen

Land	USA, Kanada / UL	Europa	Russland / EAC	CB/CCA-Zertifikate
Typ				

**Lasttrennschalter** (UL-Listed as MANUAL MOTOR CONTROLLER and suitable as MOTOR DISCONNECT)

LTS20	o	o	o	o
LTS25	o	o	o	o
LTS32	o	o	o	o
LTS40	o	o	o	o
LTS63	o	o	o	o
LTS80	o	o	o	o
LTS85	o	o	-	-
LTS100	o	o	-	-
LTS125	o	o	-	-
LT160	o	o	-	o

o in Normalausführung approbiert  
/ Approbation nicht erforderlich CE  
x zur Approbation eingereicht  
- bisher nicht zur Approbation vorgesehen



### Klemmenanschlußschrauben



Geräte	Anschlußart Schraube mit Zugbügel	Schraubendreher	Anzugsdrehmoment Nm	lb. inch	Schutzart der Anschluß- klemmen <sup>4)</sup>
<b>Lasttrennschalter</b>					
LTS20, LTS25	M3,5		1,7 - 2,3	15 - 20	IP20
LTS32, LTS40	M5		2,8 - 4	25 - 35	IP20
LTS63, LTS80	M6		1,7 - 4,5	15 - 40	IP20
LTS85, LTS100, LTS125	M6				IP20
LT160	M10		14	124	IP20



1) Hauptschalter (H1/H4 Hauptschalter Not-Aus (HN1/HN4))  
Lasttrennschalter (ohne H(N)1/4)  
2) PFL... größeres Gehäuse  
3) IP. Type..  
4) Schutzart mit angeschlossenem, isoliertem Leiter. Zusatzschutz durch entsprechende Klemmenabdeckung (KLAD).



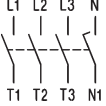

# Hauptschalter für Einbau 4-Lochbefestigung, absperrbar IP66, us Type 3R

		max. Schlösser	AC21 690V	AC23 3x400V	Schild	Typ	VPE Stk.	Gewicht kg/Stk.
<b>3-polig, Sperrvorrichtung SV1</b> 								
			20A	<b>7,5kW</b>	48 <sup>□ 1)</sup>	LTS20 EH1 A3	1	0,15
			25A	<b>10kW</b>	48 <sup>□ 1)</sup>	LTS25 EH1 A3	1	0,15
			32A	<b>12,5kW</b>	48 <sup>□ 1)</sup>	LTS32 EH1 A3	1	0,15
			40A	<b>16kW</b>	48 <sup>□ 1)</sup>	LTS40 EH1 A3	1	0,15
			63A	<b>22kW</b>	48 <sup>□ 1)</sup>	LTS63 EH1 A3	1	0,17
			80A	<b>22kW</b>	48 <sup>□ 1)</sup>	LTS80 EH1 A3	1	0,17

<b>4-polig, Sperrvorrichtung SV1</b> 								
			20A	<b>7,5kW</b>	48 <sup>□ 1)</sup>	LTS20 EH1 A4	1	0,19
			25A	<b>10kW</b>	48 <sup>□ 1)</sup>	LTS25 EH1 A4	1	0,19
			32A	<b>12,5kW</b>	48 <sup>□ 1)</sup>	LTS32 EH1 A4	1	0,19
			40A	<b>16kW</b>	48 <sup>□ 1)</sup>	LTS40 EH1 A4	1	0,19
			63A	<b>22kW</b>	48 <sup>□ 1)</sup>	LTS63 EH1 A4	1	0,21
			80A	<b>22kW</b>	48 <sup>□ 1)</sup>	LTS80 EH1 A4	1	0,21

<b>3-polig, Sperrvorrichtung SV4(34)</b> 								
			20A	<b>7,5kW</b>	64 <sup>□ 2)</sup>	LTS20 EH4 A3	1	0,17
			25A	<b>10kW</b>	64 <sup>□ 2)</sup>	LTS25 EH4 A3	1	0,17
			32A	<b>12,5kW</b>	64 <sup>□ 2)</sup>	LTS32 EH4 A3	1	0,17
			40A	<b>16kW</b>	64 <sup>□ 2)</sup>	LTS40 EH4 A3	1	0,17
			63A	<b>22kW</b>	64 <sup>□ 2)</sup>	LTS63 EH4 A3	1	0,19
			80A	<b>22kW</b>	64 <sup>□ 2)</sup>	LTS80 EH4 A3	1	0,19
			80A	<b>30kW</b>	64 <sup>□ 2)</sup>	LTS85 EH4 A3	1	0,39
			100A	<b>37kW</b>	64 <sup>□ 2)</sup>	LTS100 EH4 A3	1	0,39
	125A	<b>45kW</b>	64 <sup>□ 2)</sup>	LTS125 EH4 A3	1	0,39		
	160A	<b>55kW</b>	88 <sup>□</sup>	LT160 EH34 T300	1	1,16		

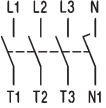
<b>4-polig, Sperrvorrichtung SV4(34)</b> 								
			20A	<b>7,5kW</b>	64 <sup>□ 2)</sup>	LTS20 EH4 A4	1	0,20
			25A	<b>10kW</b>	64 <sup>□ 2)</sup>	LTS25 EH4 A4	1	0,20
			32A	<b>12,5kW</b>	64 <sup>□ 2)</sup>	LTS32 EH4 A4	1	0,20
			40A	<b>16kW</b>	64 <sup>□ 2)</sup>	LTS40 EH4 A4	1	0,20
			63A	<b>22kW</b>	64 <sup>□ 2)</sup>	LTS63 EH4 A4	1	0,23
			80A	<b>22kW</b>	64 <sup>□ 2)</sup>	LTS80 EH4 A4	1	0,23
			80A	<b>30kW</b>	64 <sup>□ 2)</sup>	LTS85 EH4 A4	1	0,44
			100A	<b>37kW</b>	64 <sup>□ 2)</sup>	LTS100 EH4 A4	1	0,44
			125A	<b>45kW</b>	64 <sup>□ 2)</sup>	LTS125 EH4 A4	1	0,44
	160A	<b>55kW</b>	88 <sup>□</sup>	LT160 EH34 T400	1	1,55		

**Zusatzmodule** siehe Seite 297



Verlängerte Schalterwelle für Schalter für Fronteinbau Typenzusatz: **+VW“x“**



x = Paneelstärke

1) Auf Anfrage auch in Schildgröße 64 <sup>□</sup> erhältlich, Typenzusatz **64** z. B: LTS32 EHN**164** A3

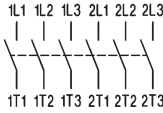

2) Auf Anfrage auch in Schildgröße 88 <sup>□</sup> erhältlich, Typenzusatz **88** z. B: LTS32 EHN**488** A3

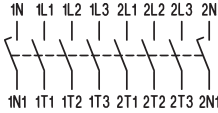

## Hauptschalter für Einbau 4-Lochbefestigung, absperrrbar IP66, $\text{eUL}_{\text{us}}$ Type 3R

		max. Schlösser	AC21 690V	AC23 3x400V	Schild	Typ	VPE Stk.	Gewicht kg/Stk.
<b>6-polig, Sperrvorrichtung SV4</b> 								
			20A	<b>7,5kW</b>	64 $\square$	LTS20 EH4 A6	1	0,30
			25A	<b>10kW</b>	64 $\square$	LTS25 EH4 A6	1	0,30
			32A	<b>12,5kW</b>	64 $\square$	LTS32 EH4 A6	1	0,30
			40A	<b>16kW</b>	64 $\square$	LTS40 EH4 A6	1	0,30
			63A	<b>22kW</b>	64 $\square$	LTS63 EH4 A6	1	0,34
			80A	<b>22kW</b>	64 $\square$	LTS80 EH4 A6	1	0,34

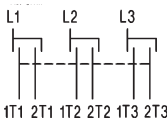

<b>8-polig, Sperrvorrichtung SV4</b> 								
			20A	<b>7,5kW</b>	64 $\square$	LTS20 EH4 A8	1	0,38
			25A	<b>10kW</b>	64 $\square$	LTS25 EH4 A8	1	0,38
			32A	<b>12,5kW</b>	64 $\square$	LTS32 EH4 A8	1	0,38
			40A	<b>16kW</b>	64 $\square$	LTS40 EH4 A8	1	0,38
			63A	<b>22kW</b>	64 $\square$	LTS63 EH4 A8	1	0,42
			80A	<b>22kW</b>	64 $\square$	LTS80 EH4 A8	1	0,42

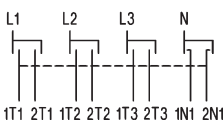

## Umschalter mit Sperrvorrichtung für Einbau 4-Lochbefestigung, absperrrbar IP66

<b>3-polig, Sperrvorrichtung SV4</b> 								
			20A	<b>7,5kW</b>	64 $\square$	LTS20 EH4 U3	1	0,30
			25A	<b>10kW</b>	64 $\square$	LTS25 EH4 U3	1	0,30
			32A	<b>12,5kW</b>	64 $\square$	LTS32 EH4 U3	1	0,30
			40A	<b>16kW</b>	64 $\square$	LTS40 EH4 U3	1	0,30
			63A	<b>22kW</b>	64 $\square$	LTS63 EH4 U3	1	0,34

<b>4-polig, Sperrvorrichtung SV4</b> 								
			20A	<b>7,5kW</b>	64 $\square$	LTS20 EH4 U4	1	0,38
			25A	<b>10kW</b>	64 $\square$	LTS25 EH4 U4	1	0,38
			32A	<b>12,5kW</b>	64 $\square$	LTS32 EH4 U4	1	0,38
			40A	<b>16kW</b>	64 $\square$	LTS40 EH4 U4	1	0,38
			63A	<b>22kW</b>	64 $\square$	LTS63 EH4 U4	1	0,42

## Hauptschalter für Zentralbefestigung, absperrrbar IP66, $\text{eUL}_{\text{us}}$ Type 4X

		max. Schlösser	AC21 690V	AC23 3x400V	Schild	Typ	VPE Stk.	Gewicht kg/Stk.
<b>3-polig, Sperrvorrichtung SV1</b> 								
			20A	<b>7,5kW</b>	48 $\square$	LTS20 ZH1 A3	1	0,16
			25A	<b>10kW</b>	48 $\square$	LTS25 ZH1 A3	1	0,16
			32A	<b>12,5kW</b>	48 $\square$	LTS32 ZH1 A3	1	0,16
			40A	<b>16kW</b>	48 $\square$	LTS40 ZH1 A3	1	0,16

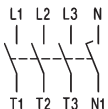
<b>4-polig, Sperrvorrichtung SV1</b> 								
			20A	<b>7,5kW</b>	48 $\square$	LTS20 ZH1 A4	1	0,20
			25A	<b>10kW</b>	48 $\square$	LTS25 ZH1 A4	1	0,20
			32A	<b>12,5kW</b>	48 $\square$	LTS32 ZH1 A4	1	0,20
			40A	<b>16kW</b>	48 $\square$	LTS40 ZH1 A4	1	0,20

Zusatzmodule siehe Seite 297

Hauptschalter, Bodenmontage mit Türkupplung, Sperrvorrichtung für Zentralbefestigung Ø22mm  
Einbautiefe nachträglich einstellbar (Lieferlänge, X<sub>max</sub> siehe unten) IP66, cULus Type 4X

	max. Schösser	AC21 690V	AC23 3x400V	Schild	Typ	VPE Stk.	Gewicht kg/Stk.
<b>3-polig, Sperrvorrichtung SV4</b> 							
		20A	<b>7,5kW</b>	64 □	LTS20 VZVH4 A3	1	0,19
		25A	<b>10kW</b>	64 □	LTS25 VZVH4 A3	1	0,19
		32A	<b>12,5kW</b>	64 □	LTS32 VZVH4 A3	1	0,19
		40A	<b>16kW</b>	64 □	LTS40 VZVH4 A3	1	0,19
		63A	<b>22kW</b>	64 □	LTS63 VZVH4 A3	1	0,22
		80A	<b>22kW</b>	64 □	LTS80 VZVH4 A3	1	0,22
		85A	<b>30kW</b>	64 □	LTS85 VZVH4 A3	1	0,40
		100A	<b>37kW</b>	64 □	LTS100 VZVH4 A3	1	0,40
		125A	<b>45kW</b>	64 □	LTS125 VZVH4 A3	1	0,40

<b>4-polig, Sperrvorrichtung SV4</b> 		20A	<b>7,5kW</b>	64 □	LTS20 VZVH4 A4	1	0,20
		25A	<b>10kW</b>	64 □	LTS25 VZVH4 A4	1	0,20
		32A	<b>12,5kW</b>	64 □	LTS32 VZVH4 A4	1	0,20
		40A	<b>16kW</b>	64 □	LTS40 VZVH4 A4	1	0,20
		63A	<b>22kW</b>	64 □	LTS63 VZVH4 A4	1	0,26
		80A	<b>22kW</b>	64 □	LTS80 VZVH4 A4	1	0,26
		85A	<b>30kW</b>	64 □	LTS85 VZVH4 A4	1	0,45
		100A	<b>37kW</b>	64 □	LTS100 VZVH4 A4	1	0,45
		125A	<b>45kW</b>	64 □	LTS125 VZVH4 A4	1	0,45

<b>6-polig, Sperrvorrichtung SV4</b> 		20A	<b>7,5kW</b>	64 □	LTS20 VZVH4 A6	1	0,32
		25A	<b>10kW</b>	64 □	LTS25 VZVH4 A6	1	0,32
		32A	<b>12,5kW</b>	64 □	LTS32 VZVH4 A6	1	0,32
		40A	<b>16kW</b>	64 □	LTS40 VZVH4 A6	1	0,32
		63A	<b>22kW</b>	64 □	LTS63 VZVH4 A6	1	0,37
		80A	<b>22kW</b>	64 □	LTS80 VZVH4 A6	1	0,37

<b>8-polig, Sperrvorrichtung SV4</b> 		20A	<b>7,5kW</b>	64 □	LTS20 VZVH4 A8	1	0,34
		25A	<b>10kW</b>	64 □	LTS25 VZVH4 A8	1	0,34
		32A	<b>12,5kW</b>	64 □	LTS32 VZVH4 A8	1	0,34
		40A	<b>16kW</b>	64 □	LTS40 VZVH4 A8	1	0,34
		63A	<b>22kW</b>	64 □	LTS63 VZVH4 A8	1	0,45
		80A	<b>22kW</b>	64 □	LTS80 VZVH4 A8	1	0,45

**Einbautiefe**  
Zentralbefestigung Ø22mm  
LTS.. VZV..

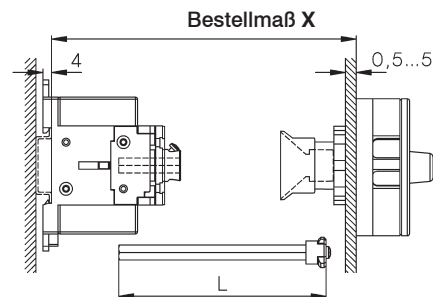

Typ		X min	X max	L
LTS20-80 VZV..	3, 4-polig	91	190	<b>X - 40±3</b>
LTS20-80 VZV..	6, 8-polig	111	190	<b>X - 60±3</b>
LTS85-125 VZV..	3, 4-polig	95	190	<b>X - 44±3</b>

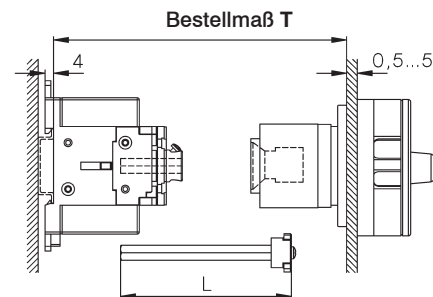

**4-Lochbefestigung**  
LTS.. V(H).. (3, 4-polig)





Typ		T min	T max	L	Type	T min	T max
LTS20-80 VH..		111	190	<b>T - 60±3</b>	LTS160 VH..	120	450
LTS85-125 VH..		115	190	<b>T - 64±3</b>			



größere X- und T-Maße (max. 380mm für LTS..) auf Anfrage

Hauptschalter, Bodenmontage mit Türkupplung, Sperrvorrichtung für 4-Lochbefestigung  
 Einbautiefe nachträglich einstellbar (Lieferlänge,  $T_{max}$  siehe Seite 271) IP66, cUL<sub>us</sub> Type 4X

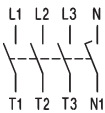
	max. Schösser	AC21 690V	AC23 3x400V	Schild	Typ	VPE Stk.	Gewicht kg/Stk.
<b>3-polig, Sperrvorrichtung SV4(34)</b> 							
 	20A	<b>7,5kW</b>		64 <sup>□ 1)</sup>	LTS20 VH4 A3	1	0,20
	25A	<b>10kW</b>		64 <sup>□ 1)</sup>	LTS25 VH4 A3	1	0,20
	32A	<b>12,5kW</b>		64 <sup>□ 1)</sup>	LTS32 VH4 A3	1	0,20
	40A	<b>16kW</b>		64 <sup>□ 1)</sup>	LTS40 VH4 A3	1	0,20
	63A	<b>22kW</b>		64 <sup>□ 1)</sup>	LTS63 VH4 A3	1	0,24
	80A	<b>22kW</b>		64 <sup>□ 1)</sup>	LTS80 VH4 A3	1	0,24
	85A	<b>30kW</b>		64 <sup>□ 1)</sup>	LTS85 VH4 A3	1	0,40
	100A	<b>37kW</b>		64 <sup>□ 1)</sup>	LTS100 VH4 A3	1	0,40
	125A	<b>45kW</b>		64 <sup>□ 1)</sup>	LTS125 VH4 A3	1	0,40
	160A	<b>55kW</b>		88 <sup>□</sup>	LT160 VH34 T300	1	1,38

<b>4-polig, Sperrvorrichtung SV4(34)</b> 							
 	20A	<b>7,5kW</b>		64 <sup>□ 1)</sup>	LTS20 VH4 A4	1	0,21
	25A	<b>10kW</b>		64 <sup>□ 1)</sup>	LTS25 VH4 A4	1	0,21
	32A	<b>12,5kW</b>		64 <sup>□ 1)</sup>	LTS32 VH4 A4	1	0,21
	40A	<b>16kW</b>		64 <sup>□ 1)</sup>	LTS40 VH4 A4	1	0,21
	63A	<b>22kW</b>		64 <sup>□ 1)</sup>	LTS63 VH4 A4	1	0,28
	80A	<b>22kW</b>		64 <sup>□ 1)</sup>	LTS80 VH4 A4	1	0,28
	85A	<b>30kW</b>		64 <sup>□ 1)</sup>	LTS85 VH4 A4	1	0,45
	100A	<b>37kW</b>		64 <sup>□ 1)</sup>	LTS100 VH4 A4	1	0,45
	125A	<b>45kW</b>		64 <sup>□ 1)</sup>	LTS125 VH4 A4	1	0,45
	160A	<b>55kW</b>		88 <sup>□</sup>	LT160 VH34 T400	1	1,77

Hauptschalter, Bodenmontage mit Stecktürkupplung für Zentralbefestigung Ø22mm  
 Einbautiefe nicht einstellbar, Maß X bei Bestellung angeben IP66, cUL<sub>us</sub> Type 4X

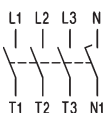
<b>4-polig, Sperrvorrichtung SV4</b> 							
 	20A	<b>7,5kW</b>		64 <sup>□</sup>	LTS20 VZH4 A4 X..	1	0,18
	25A	<b>10kW</b>		64 <sup>□</sup>	LTS25 VZH4 A4 X..	1	0,18
	32A	<b>12,5kW</b>		64 <sup>□</sup>	LTS32 VZH4 A4 X..	1	0,18
	40A	<b>16kW</b>		64 <sup>□</sup>	LTS40 VZH4 A4 X..	1	0,18
	63A	<b>22kW</b>		64 <sup>□</sup>	LTS63 VZH4 A4 X..	1	0,25
	80A	<b>22kW</b>		64 <sup>□</sup>	LTS80 VZH4 A4 X..	1	0,25

Einbautiefe Maß X unbedingt angeben

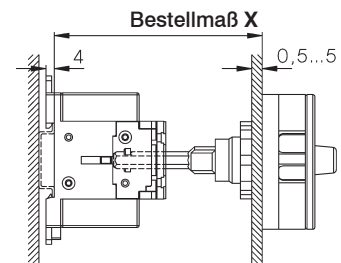

Typ	Vorzugswerte für X
LT.. VZH..	80, 85, 104, 129 (Toleranz -3, +1,5)







Zusatzmodule siehe Seite 297

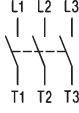

1) Auf Anfrage auch in Schildgröße 88 <sup>□</sup> erhältlich Typenzusatz **88** z. B: LTS32 VH4**88** A3

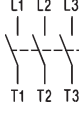
Hauptschalter, für Reiheneinbau, absperrrbar IP40,  Open Type

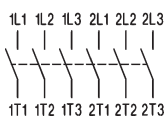

	max. Schlösser	AC21 690V	AC23 3x400V	Schild	Typ	VPE Stk.	Gewicht kg/Stk.
<b>3-polig, Sperrvorrichtung SV1</b>   		20A	<b>7,5kW</b>	52x45	LTS20 SMAH1 A3 <sup>2)</sup>	1	0,15
		25A	<b>10kW</b>	52x45	LTS25 SMAH1 A3 <sup>2)</sup>	1	0,15
		32A	<b>12,5kW</b>	52x45	LTS32 SMAH1 A3 <sup>2)</sup>	1	0,15
		40A	<b>16kW</b>	52x45	LTS40 SMAH1 A3 <sup>2)</sup>	1	0,15
		63A	<b>22kW</b>	52x45	LTS63 SMAH1 A3 <sup>2)</sup>	1	0,18
		80A	<b>22kW</b>	52x45	LTS80 SMAH1 A3 <sup>2)</sup>	1	0,18
		85A	<b>30kW</b>	78x45	LTS85 SMAH1 A3	1	0,37
		100A	<b>37kW</b>	78x45	LTS100 SMAH1 A3	1	0,37
		125A	<b>45kW</b>	78x45	LTS125 SMAH1 A3	1	0,37

<b>4-polig, Sperrvorrichtung SV1</b>   		20A	<b>7,5kW</b>	52x45	LTS20 SMAH1 A4 <sup>2)</sup>	1	0,16
		25A	<b>10kW</b>	52x45	LTS25 SMAH1 A4 <sup>2)</sup>	1	0,16
		32A	<b>12,5kW</b>	52x45	LTS32 SMAH1 A4 <sup>2)</sup>	1	0,16
		40A	<b>16kW</b>	52x45	LTS40 SMAH1 A4 <sup>2)</sup>	1	0,16
		63A	<b>22kW</b>	52x45	LTS63 SMAH1 A4 <sup>2)</sup>	1	0,21
		80A	<b>22kW</b>	52x45	LTS80 SMAH1 A4 <sup>2)</sup>	1	0,21
		85A	<b>30kW</b>	78x45	LTS85 SMAH1 A4	1	0,42
		100A	<b>37kW</b>	78x45	LTS100 SMAH1 A4	1	0,42
		125A	<b>45kW</b>	78x45	LTS125 SMAH1 A4	1	0,42

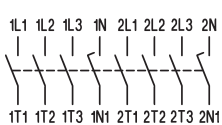
<b>6-polig, Sperrvorrichtung SV1(64)</b>   		20A	<b>7,5kW</b>	52x45	LTS20 SMAH1 A6	1	0,29
		25A	<b>10kW</b>	52x45	LTS25 SMAH1 A6	1	0,29
		32A	<b>12,5kW</b>	52x45	LTS32 SMAH1 A6	1	0,29
		40A	<b>16kW</b>	52x45	LTS40 SMAH1 A6	1	0,29
		63A	<b>22kW</b>	97x45	LTS63 SMAH1 A6 <sup>1)</sup>	1	0,34
		80A	<b>22kW</b>	97x45	LTS80 SMAH1 A6 <sup>1)</sup>	1	0,34

<b>8-polig, Sperrvorrichtung SV164</b>   		20A	<b>7,5kW</b>	97x45	LTS20 SMAH1 A8	1	0,31
		25A	<b>10kW</b>	97x45	LTS25 SMAH1 A8	1	0,31
		32A	<b>12,5kW</b>	97x45	LTS32 SMAH1 A8	1	0,31
		40A	<b>16kW</b>	97x45	LTS40 SMAH1 A8	1	0,31
		63A	<b>22kW</b>	126x45	LTS63 SMAH1 A8	1	0,42
		80A	<b>22kW</b>	126x45	LTS80 SMAH1 A8	1	0,42

**Umschalter mit Sperrvorrichtung für Reiheneinbau, absperrrbar**

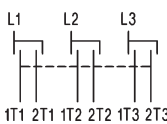
<b>3-polig, Sperrvorrichtung SV164</b>   		20A	<b>7,5kW</b>	97x45	LTS20 SMAH1 U3	1	0,29
		25A	<b>10kW</b>	97x45	LTS25 SMAH1 U3	1	0,29
		32A	<b>12,5kW</b>	97x45	LTS32 SMAH1 U3	1	0,29
		40A	<b>16kW</b>	97x45	LTS40 SMAH1 U3	1	0,29
		63A	<b>22kW</b>	97x45	LTS63 SMAH1 U3	1	0,34

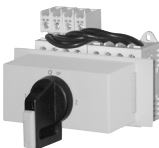
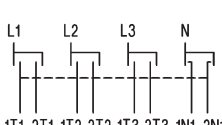









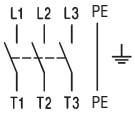

<b>4-polig, Sperrvorrichtung SV164</b>   		20A	<b>7,5kW</b>	97x45	LTS20 SMAH1 U4	1	0,31
		25A	<b>10kW</b>	97x45	LTS25 SMAH1 U4	1	0,31
		32A	<b>12,5kW</b>	97x45	LTS32 SMAH1 U4	1	0,31
		40A	<b>16kW</b>	97x45	LTS40 SMAH1 U4	1	0,31
		63A	<b>22kW</b>	126x45	LTS63 SMAH1 U4	1	0,42

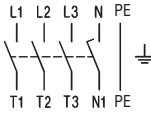
1) mit Sperrvorrichtung SV164

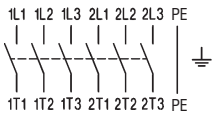
2) **Hauptschalter-Not-Aus, für Reiheneinbau**, absperrrbar mit **niedrigem Griff**, IP40

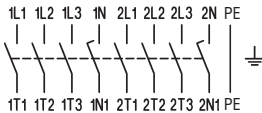

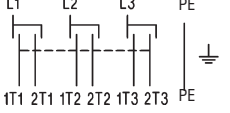
Typ mit Typenzusatz „+SV1N“ z.B.: **LTS40 SMAH1 A3 +SV1**

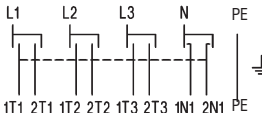
# Reparaturschalter isolierstoffgekapselt, absperrbar IP66, cUL<sub>us</sub> Type 4X

	max. Schlösser	AC21 690V	AC23 3x400V	Schild	Typ	VPE Stk.	Gewicht kg/Stk.	
<b>3-polig, Sperrvorrichtung SV4(34)</b> 								
 		20A	<b>7,5kW</b>	64 <sup>□</sup>	LTS20 PF(L <sup>1)</sup> )H4 A3	1	0,32	
		25A	<b>10kW</b>	64 <sup>□</sup>	LTS25 PF(L <sup>1)</sup> )H4 A3	1	0,32	
		32A	<b>12,5kW</b>	64 <sup>□</sup>	LTS32 PF(L <sup>1)</sup> )H4 A3	1	0,32	
		40A	<b>16kW</b>	64 <sup>□</sup>	LTS40 PF(L <sup>1)</sup> )H4 A3	1	0,32	
		63A	<b>22kW</b>	64 <sup>□</sup>	LTS63 PFLH4 A3	1	0,60	
		80A	<b>22kW</b>	64 <sup>□</sup>	LTS80 PFLH4 A3	1	0,60	
		85A	<b>30kW</b>	64 <sup>□</sup>	LTS85 PFLH4 A3	1	0,78	
		100A	<b>37kW</b>	64 <sup>□</sup>	LTS100 PFLH4 A3	1	0,78	
	Größeres Gehäuse Typ: ..PFL..	auf Anfrage	125A	<b>45kW</b>	64 <sup>□</sup>	LTS125 PFLH4 A3	1	0,78
		auf Anfrage	160A	<b>55kW</b>	88 <sup>□</sup>	LT160 PFH34 T300	1	2,09
<b>4-polig, Sperrvorrichtung SV4(34)</b> 								
 		20A	<b>7,5kW</b>	64 <sup>□</sup>	LTS20 PF(L <sup>1)</sup> )H4 A4	1	0,33	
		25A	<b>10kW</b>	64 <sup>□</sup>	LTS25 PF(L <sup>1)</sup> )H4 A4	1	0,33	
		32A	<b>12,5kW</b>	64 <sup>□</sup>	LTS32 PF(L <sup>1)</sup> )H4 A4	1	0,33	
		40A	<b>16kW</b>	64 <sup>□</sup>	LTS40 PF(L <sup>1)</sup> )H4 A4	1	0,33	
		63A	<b>22kW</b>	64 <sup>□</sup>	LTS63 PFLH4 A4	1	0,64	
		80A	<b>22kW</b>	64 <sup>□</sup>	LTS80 PFLH4 A4	1	0,64	
		85A	<b>30kW</b>	64 <sup>□</sup>	LTS85 PFLH4 A4	1	0,83	
		100A	<b>37kW</b>	64 <sup>□</sup>	LTS100 PFLH4 A4	1	0,83	
	Größeres Gehäuse Typenzusatz +PF3	auf Anfrage	125A	<b>45kW</b>	64 <sup>□</sup>	LTS125 PFLH4 A4	1	0,83
	+PF3/M50	auf Anfrage	160A	<b>55kW</b>	88 <sup>□</sup>	LT160 PFH34 T400	1	2,47
<b>6-polig, Sperrvorrichtung SV4</b> 								
 		20A	<b>7,5kW</b>	64 <sup>□</sup>	LTS20 PFLH4 A6	1	1,39	
		25A	<b>10kW</b>	64 <sup>□</sup>	LTS25 PFLH4 A6	1	1,39	
		32A	<b>12,5kW</b>	64 <sup>□</sup>	LTS32 PFLH4 A6	1	1,39	
		40A	<b>16kW</b>	64 <sup>□</sup>	LTS40 PFLH4 A6	1	1,39	
		63A	<b>22kW</b>	64 <sup>□</sup>	LTS63 PFLH4 A6	1	1,42	
		80A	<b>22kW</b>	64 <sup>□</sup>	LTS80 PFLH4 A6	1	1,42	
	Anbauerschraubung M50/40							
	+PF3/M50	auf Anfrage						
	<b>8-polig, Sperrvorrichtung SV4</b> 							
	 		20A	<b>7,5kW</b>	64 <sup>□</sup>	LTS20 PFLH4 A8	1	1,44
		25A	<b>10kW</b>	64 <sup>□</sup>	LTS25 PFLH4 A8	1	1,44	
		32A	<b>12,5kW</b>	64 <sup>□</sup>	LTS32 PFLH4 A8	1	1,44	
		40A	<b>16kW</b>	64 <sup>□</sup>	LTS40 PFLH4 A8	1	1,44	
		63A	<b>22kW</b>	64 <sup>□</sup>	LTS63 PFLH4 A8	1	1,50	
		80A	<b>22kW</b>	64 <sup>□</sup>	LTS80 PFLH4 A8	1	1,50	
Anbauerschraubung M50/40								
+PF3/M50		auf Anfrage						
<b>Umschalter mit Sperrvorrichtung, absperrbar</b>								
<b>3-polig, Sperrvorrichtung SV4</b> 								
 		20A	<b>7,5kW</b>	64 <sup>□</sup>	LTS20 PFLH4 U3	1	1,39	
		25A	<b>10kW</b>	64 <sup>□</sup>	LTS25 PFLH4 U3	1	1,39	
		32A	<b>12,5kW</b>	64 <sup>□</sup>	LTS32 PFLH4 U3	1	1,39	
		40A	<b>16kW</b>	64 <sup>□</sup>	LTS40 PFLH4 U3	1	1,39	
		63A	<b>22kW</b>	64 <sup>□</sup>	LTS63 PFLH4 U3	1	1,42	
		80A	<b>22kW</b>	64 <sup>□</sup>	LTS80 PFLH4 U3	1	1,42	
<b>4-polig, Sperrvorrichtung SV4</b> 								
 		20A	<b>7,5kW</b>	64 <sup>□</sup>	LTS20 PFLH4 U4	1	1,44	
		25A	<b>10kW</b>	64 <sup>□</sup>	LTS25 PFLH4 U4	1	1,44	
		32A	<b>12,5kW</b>	64 <sup>□</sup>	LTS32 PFLH4 U4	1	1,44	
		40A	<b>16kW</b>	64 <sup>□</sup>	LTS40 PFLH4 U4	1	1,44	
		63A	<b>22kW</b>	64 <sup>□</sup>	LTS63 PFLH4 U4	1	1,50	
		80A	<b>22kW</b>	64 <sup>□</sup>	LTS80 PFLH4 U4	1	1,50	

1) PFL.... größerer Anschlußraum

# Hauptschalter-Not-Aus, für Einbau 4-Lochbefestigung, absperrbar IP66, Type 3R

	max. Schösser	AC21 690V	AC23 3x400V	Schild	Typ	VPE Stk.	Gewicht kg/Stk.
<b>3-polig, Sperrvorrichtung SV1</b>  							
		20A	<b>7,5kW</b>	48 <sup>□ 1)</sup>	LTS20 EHN1 A3	1	0,15
		25A	<b>10kW</b>	48 <sup>□ 1)</sup>	LTS25 EHN1 A3	1	0,15
		32A	<b>12,5kW</b>	48 <sup>□ 1)</sup>	LTS32 EHN1 A3	1	0,15
		40A	<b>16kW</b>	48 <sup>□ 1)</sup>	LTS40 EHN1 A3	1	0,15
		63A	<b>22kW</b>	48 <sup>□ 1)</sup>	LTS63 EHN1 A3	1	0,17
		80A	<b>22kW</b>	48 <sup>□ 1)</sup>	LTS80 EHN1 A3	1	0,17

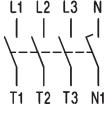
<b>4-polig, Sperrvorrichtung SV1</b>  		20A	<b>7,5kW</b>	48 <sup>□ 1)</sup>	LTS20 EHN1 A4	1	0,19
		25A	<b>10kW</b>	48 <sup>□ 1)</sup>	LTS25 EHN1 A4	1	0,19
		32A	<b>12,5kW</b>	48 <sup>□ 1)</sup>	LTS32 EHN1 A4	1	0,19
		40A	<b>16kW</b>	48 <sup>□ 1)</sup>	LTS40 EHN1 A4	1	0,19
		63A	<b>22kW</b>	48 <sup>□ 1)</sup>	LTS63 EHN1 A4	1	0,21
		80A	<b>22kW</b>	48 <sup>□ 1)</sup>	LTS80 EHN1 A4	1	0,21

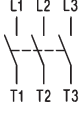
<b>3-polig, Sperrvorrichtung SV4(34)</b>  		20A	<b>7,5kW</b>	64 <sup>□ 2)</sup>	LTS20 EHN4 A3	1	0,17
		25A	<b>10kW</b>	64 <sup>□ 2)</sup>	LTS25 EHN4 A3	1	0,17
		32A	<b>12,5kW</b>	64 <sup>□ 2)</sup>	LTS32 EHN4 A3	1	0,17
		40A	<b>16kW</b>	64 <sup>□ 2)</sup>	LTS40 EHN4 A3	1	0,17
		63A	<b>22kW</b>	64 <sup>□ 2)</sup>	LTS63 EHN4 A3	1	0,19
		80A	<b>22kW</b>	64 <sup>□ 2)</sup>	LTS80 EHN4 A3	1	0,19
		85A	<b>30kW</b>	64 <sup>□ 2)</sup>	LTS85 EHN4 A3	1	0,39
		100A	<b>37kW</b>	64 <sup>□ 2)</sup>	LTS100 EHN4 A3	1	0,39
		125A	<b>45kW</b>	64 <sup>□ 2)</sup>	LTS125 EHN4 A3	1	0,39
		160A	<b>55kW</b>	88 <sup>□</sup>	LT160 EHN34 T300	1	1,16

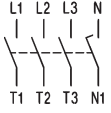
<b>4-polig, Sperrvorrichtung SV4(34)</b>  		20A	<b>7,5kW</b>	64 <sup>□ 2)</sup>	LTS20 EHN4 A4	1	0,20
		25A	<b>10kW</b>	64 <sup>□ 2)</sup>	LTS25 EHN4 A4	1	0,20
		32A	<b>12,5kW</b>	64 <sup>□ 2)</sup>	LTS32 EHN4 A4	1	0,20
		40A	<b>16kW</b>	64 <sup>□ 2)</sup>	LTS40 EHN4 A4	1	0,20
		63A	<b>22kW</b>	64 <sup>□ 2)</sup>	LTS63 EHN4 A4	1	0,23
		80A	<b>22kW</b>	64 <sup>□ 2)</sup>	LTS80 EHN4 A4	1	0,23
		85A	<b>30kW</b>	64 <sup>□ 2)</sup>	LTS85 EHN4 A4	1	0,44
		100A	<b>37kW</b>	64 <sup>□ 2)</sup>	LTS100 EHN4 A4	1	0,44
		125A	<b>45kW</b>	64 <sup>□ 2)</sup>	LTS125 EHN4 A4	1	0,44
		160A	<b>55kW</b>	88 <sup>□</sup>	LT160 EHN34 T400	1	1,55

**Zusatzmodule** siehe Seite 297





Verlängerte Schalterwelle für Schalter für Fronteinbau Typenzusatz: **+VW“x“**

x = Paneelstärke



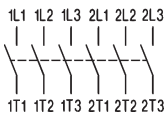

1) Auf Anfrage auch in Schildgröße 64 <sup>□</sup> erhältlich, Typenzusatz **64** z. B: LTS32 EHN**164** A3

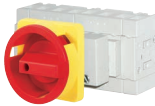
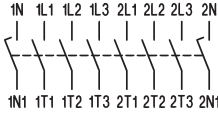
2) Auf Anfrage auch in Schildgröße 88 <sup>□</sup> erhältlich, Typenzusatz **88** z. B: LTS32 EHN**488** A3



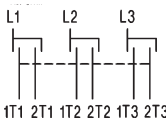

## Hauptschalter-Not-Aus, für Einbau 4-Lochbefestigung, absperrbar IP66, Type 3R

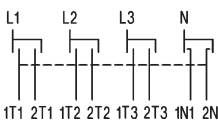
	max. Schösser	AC21 690V	AC23 3x400V	Schild	Typ	VPE Stk.	Gewicht kg/Stk.
<b>6-polig, Sperrvorrichtung SV4</b> 							
		20A	<b>7,5kW</b>	64 □	LTS20 EHN4 A6	1	0,30
		25A	<b>10kW</b>	64 □	LTS25 EHN4 A6	1	0,30
		32A	<b>12,5kW</b>	64 □	LTS32 EHN4 A6	1	0,30
		40A	<b>16kW</b>	64 □	LTS40 EHN4 A6	1	0,30
		63A	<b>22kW</b>	64 □	LTS63 EHN4 A6	1	0,34
		80A	<b>22kW</b>	64 □	LTS80 EHN4 A6	1	0,34
<b>8-polig, Sperrvorrichtung SV4</b> 							
		20A	<b>7,5kW</b>	64 □	LTS20 EHN4 A8	1	0,38
		25A	<b>10kW</b>	64 □	LTS25 EHN4 A8	1	0,38
		32A	<b>12,5kW</b>	64 □	LTS32 EHN4 A8	1	0,38
		40A	<b>16kW</b>	64 □	LTS40 EHN4 A8	1	0,38
		63A	<b>22kW</b>	64 □	LTS63 EHN4 A8	1	0,42
		80A	<b>22kW</b>	64 □	LTS80 EHN4 A8	1	0,42

## Umschalter mit Sperrvorrichtung für Einbau 4-Lochbefestigung, absperrbar IP66

	max. Schösser	AC21 690V	AC23 3x400V	Schild	Typ	VPE Stk.	Gewicht kg/Stk.
<b>3-polig, Sperrvorrichtung SV4</b> 							
		20A	<b>7,5kW</b>	64 □	LTS20 EHN4 U3	1	0,30
		25A	<b>10kW</b>	64 □	LTS25 EHN4 U3	1	0,30
		32A	<b>12,5kW</b>	64 □	LTS32 EHN4 U3	1	0,30
		40A	<b>16kW</b>	64 □	LTS40 EHN4 U3	1	0,30
		63A	<b>22kW</b>	64 □	LTS63 EHN4 U3	1	0,34
<b>4-polig, Sperrvorrichtung SV4</b> 							
		20A	<b>7,5kW</b>	64 □	LTS20 EHN4 U4	1	0,38
		25A	<b>10kW</b>	64 □	LTS25 EHN4 U4	1	0,38
		32A	<b>12,5kW</b>	64 □	LTS32 EHN4 U4	1	0,38
		40A	<b>16kW</b>	64 □	LTS40 EHN4 U4	1	0,38
		63A	<b>22kW</b>	64 □	LTS63 EHN4 U4	1	0,42



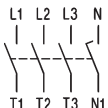



## Hauptschalter-Not-Aus, für Zentralbefestigung, absperrbar IP66 Type 4X

	max. Schösser	AC21 690V	AC23 3x400V	Schild	Typ	VPE Stk.	Gewicht kg/Stk.
<b>3-polig, Sperrvorrichtung SV1</b> 							
		20A	<b>7,5kW</b>	48 □	LTS20 ZHN1 A3	1	0,16
		25A	<b>10kW</b>	48 □	LTS25 ZHN1 A3	1	0,16
		32A	<b>12,5kW</b>	48 □	LTS32 ZHN1 A3	1	0,16
		40A	<b>16kW</b>	48 □	LTS40 ZHN1 A3	1	0,16
<b>4-polig, Sperrvorrichtung SV1</b> 							
		20A	<b>7,5kW</b>	48 □	LTS20 ZHN1 A4	1	0,20
		25A	<b>10kW</b>	48 □	LTS25 ZHN1 A4	1	0,20
		32A	<b>12,5kW</b>	48 □	LTS32 ZHN1 A4	1	0,20
		40A	<b>16kW</b>	48 □	LTS40 ZHN1 A4	1	0,20

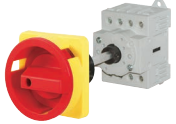
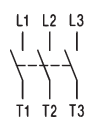
Zusatzmodule siehe Seite 297

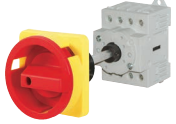
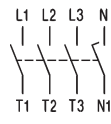

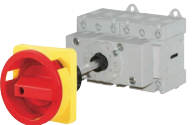
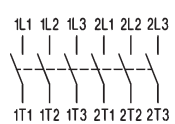
Hauptschalter-Not-Aus, Bodenmontage mit Türkupplung für Zentralbefestigung Ø22mm  
 Einbautiefe nachträglich einstellbar (Lieferlänge, X<sub>max</sub> siehe unten) IP66,  us Type 4X

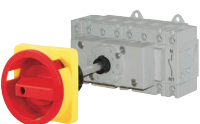
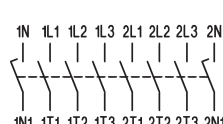
	max. Schösser	AC21 690V	AC23 3x400V	Schild	Typ	VPE Stk.	Gewicht kg/Stk.
<b>3-polig, Sperrvorrichtung SV4</b> 							
 		20A	<b>7,5kW</b>	64 ▢	LTS20 VZVHN4 A3	1	0,19
		25A	<b>10kW</b>	64 ▢	LTS25 VZVHN4 A3	1	0,19
		32A	<b>12,5kW</b>	64 ▢	LTS32 VZVHN4 A3	1	0,19
		40A	<b>16kW</b>	64 ▢	LTS40 VZVHN4 A3	1	0,19
		63A	<b>22kW</b>	64 ▢	LTS63 VZVHN4 A3	1	0,22
		80A	<b>22kW</b>	64 ▢	LTS80 VZVHN4 A3	1	0,22
		85A	<b>30kW</b>	64 ▢	LTS85 VZVHN4 A3	1	0,40
		100A	<b>37kW</b>	64 ▢	LTS100 VZVHN4 A3	1	0,40
		125A	<b>45kW</b>	64 ▢	LTS125 VZVHN4 A3	1	0,40
	<b>4-polig, Sperrvorrichtung SV4</b> 						
 		20A	<b>7,5kW</b>	64 ▢	LTS20 VZVHN4 A4	1	0,20
		25A	<b>10kW</b>	64 ▢	LTS25 VZVHN4 A4	1	0,20
		32A	<b>12,5kW</b>	64 ▢	LTS32 VZVHN4 A4	1	0,20
		40A	<b>16kW</b>	64 ▢	LTS40 VZVHN4 A4	1	0,20
		63A	<b>22kW</b>	64 ▢	LTS63 VZVHN4 A4	1	0,26
		80A	<b>22kW</b>	64 ▢	LTS80 VZVHN4 A4	1	0,26
		85A	<b>30kW</b>	64 ▢	LTS85 VZVHN4 A4	1	0,45
		100A	<b>37kW</b>	64 ▢	LTS100 VZVHN4 A4	1	0,45
		125A	<b>45kW</b>	64 ▢	LTS125 VZVHN4 A4	1	0,45
	<b>6-polig, Sperrvorrichtung SV4</b> 						
 		20A	<b>7,5kW</b>	64 ▢	LTS20 VZVHN4 A6	1	0,32
		25A	<b>10kW</b>	64 ▢	LTS25 VZVHN4 A6	1	0,32
		32A	<b>12,5kW</b>	64 ▢	LTS32 VZVHN4 A6	1	0,32
		40A	<b>16kW</b>	64 ▢	LTS40 VZVHN4 A6	1	0,32
		63A	<b>22kW</b>	64 ▢	LTS63 VZVHN4 A6	1	0,37
		80A	<b>22kW</b>	64 ▢	LTS80 VZVHN4 A6	1	0,37
<b>8-polig, Sperrvorrichtung SV4</b> 							
 		20A	<b>7,5kW</b>	64 ▢	LTS20 VZVHN4 A8	1	0,34
		25A	<b>10kW</b>	64 ▢	LTS25 VZVHN4 A8	1	0,34
		32A	<b>12,5kW</b>	64 ▢	LTS32 VZVHN4 A8	1	0,34
		40A	<b>16kW</b>	64 ▢	LTS40 VZVHN4 A8	1	0,34
		63A	<b>22kW</b>	64 ▢	LTS63 VZVHN4 A8	1	0,45
	80A	<b>22kW</b>	64 ▢	LTS80 VZVHN4 A8	1	0,45	

**Einbautiefe**  
 Zentralbefestigung Ø22mm  
 LTS.. VZV..

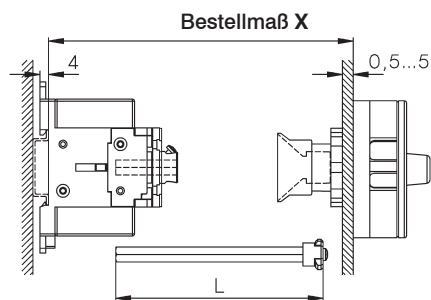

Typ		X min	X max	L
LTS20-80 VZV..	3, 4-polig	91 -	190	<b>X - 40±3</b>
LTS20-80 VZV..	6, 8-polig	111 -	190	<b>X - 60±3</b>
LTS85-125 VZV..	3, 4-polig	95-	190	<b>X - 44±3</b>

**4-Lochbefestigung**  
 LTS.. V(HN).. (3, 4-polig)

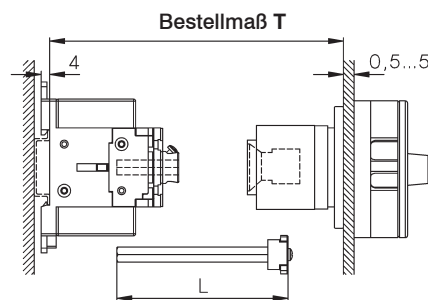

Typ		T min	T max	L	Typ	T min	T max
LTS20-80 VH..		111 -	190	<b>T - 60±3</b>	LTS20-80 VZV..		
LTS85-125 VH..		115 -	190	<b>T - 64±3</b>	LTS85-125 VZV..		
					LT160 VH..	120 -	450

größere X- und T-Maße (max. 380mm für LTS..) auf Anfrage

Hauptschalter-Not-Aus, Bodenmontage mit Türkupplung für 4-Lochbefestigung  
 Einbautiefe nachträglich einstellbar (Lieferlänge,  $T_{max}$  siehe Seite 282) IP66, cUL<sub>us</sub> Type 4X

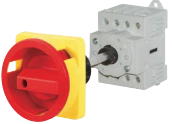
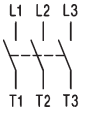
	max. Schösser	AC21 690V	AC23 3x400V	Schild	Typ	VPE Stk.	Gewicht kg/Stk.	
<b>3-polig, Sperrvorrichtung SV4(34)</b>  								
			20A	<b>7,5kW</b>	64 <sup>□ 1)</sup>	LTS20 VHN4 A3	1	0,20
			25A	<b>10kW</b>	64 <sup>□ 1)</sup>	LTS25 VHN4 A3	1	0,20
			32A	<b>12,5kW</b>	64 <sup>□ 1)</sup>	LTS32 VHN4 A3	1	0,20
			40A	<b>16kW</b>	64 <sup>□ 1)</sup>	LTS40 VHN4 A3	1	0,20
			63A	<b>22kW</b>	64 <sup>□ 1)</sup>	LTS63 VHN4 A3	1	0,24
			80A	<b>22kW</b>	64 <sup>□ 1)</sup>	LTS80 VHN4 A3	1	0,24
			85A	<b>30kW</b>	64 <sup>□ 1)</sup>	LTS85 VHN4 A3	1	0,40
			100A	<b>37kW</b>	64 <sup>□ 1)</sup>	LTS100 VHN4 A3	1	0,40
			125A	<b>45kW</b>	64 <sup>□ 1)</sup>	LTS125 VHN4 A3	1	0,40
		160A	<b>55kW</b>	88 <sup>□</sup>	LT160 VHN34 T300	1	1,38	

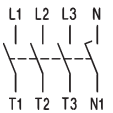
	max. Schösser	AC21 690V	AC23 3x400V	Schild	Typ	VPE Stk.	Gewicht kg/Stk.	
<b>4-polig, Sperrvorrichtung SV4(34)</b>  								
			20A	<b>7,5kW</b>	64 <sup>□ 1)</sup>	LTS20 VHN4 A4	1	0,21
			25A	<b>10kW</b>	64 <sup>□ 1)</sup>	LTS25 VHN4 A4	1	0,21
			32A	<b>12,5kW</b>	64 <sup>□ 1)</sup>	LTS32 VHN4 A4	1	0,21
			40A	<b>16kW</b>	64 <sup>□ 1)</sup>	LTS40 VHN4 A4	1	0,21
			63A	<b>22kW</b>	64 <sup>□ 1)</sup>	LTS63 VHN4 A4	1	0,28
			80A	<b>22kW</b>	64 <sup>□ 1)</sup>	LTS80 VHN4 A4	1	0,28
			85A	<b>30kW</b>	64 <sup>□ 1)</sup>	LTS85 VHN4 A4	1	0,45
			100A	<b>37kW</b>	64 <sup>□ 1)</sup>	LTS100 VHN4 A4	1	0,45
			125A	<b>45kW</b>	64 <sup>□ 1)</sup>	LTS125 VHN4 A4	1	0,45
		160A	<b>55kW</b>	88 <sup>□</sup>	LT160 VHN34 T400	1	1,77	

Hauptschalter-Not-Aus, Bodenmontage mit Stecktürkupplung für Zentralbefestigung Ø22mm  
 Einbautiefe nicht einstellbar, Maß X bei Bestellung angeben IP66, cUL<sub>us</sub> Type 4X

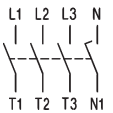
	max. Schösser	AC21 690V	AC23 3x400V	Schild	Typ	VPE Stk.	Gewicht kg/Stk.	
<b>4-polig, Sperrvorrichtung SV4</b>  								
			20A	<b>7,5kW</b>	64 <sup>□</sup>	LTS20 VZHN4 A4 X..	1	0,18
			25A	<b>10kW</b>	64 <sup>□</sup>	LTS25 VZHN4 A4 X..	1	0,18
			32A	<b>12,5kW</b>	64 <sup>□</sup>	LTS32 VZHN4 A4 X..	1	0,18
			40A	<b>16kW</b>	64 <sup>□</sup>	LTS40 VZHN4 A4 X..	1	0,18
			63A	<b>22kW</b>	64 <sup>□</sup>	LTS63 VZHN4 A4 X..	1	0,25
			80A	<b>22kW</b>	64 <sup>□</sup>	LTS80 VZHN4 A4 X..	1	0,25

Einbautiefe Maß X unbedingt angeben

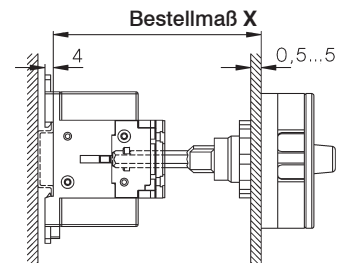

Typ	Vorzugswerte für X
LTS.. VZHN..	80, 85, 104, 129 (Toleranz -3, +1,5)







Zusatzmodule siehe Seite 297

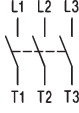

1) Auf Anfrage auch in Schildgröße 88 <sup>□</sup> erhältlich Typenzusatz **88** z. B: LTS32 VHN**488** A3

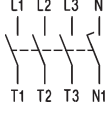
# Hauptschalter-Not-Aus, für Reiheneinbau, absperrrbar IP40, Open Type

	max. Schlösser	AC21 690V	AC23 3x400V	Schild	Typ	VPE Stk.	Gewicht kg/Stk.	
<b>3-polig, Sperrvorrichtung SV1</b> 								
		20A	<b>7,5kW</b>	52x45	LTS20 SMAHN1 A3 <sup>2)</sup>	1	0,15	
		25A	<b>10kW</b>	52x45	LTS25 SMAHN1 A3 <sup>2)</sup>	1	0,15	
		32A	<b>12,5kW</b>	52x45	LTS32 SMAHN1 A3 <sup>2)</sup>	1	0,15	
			40A	<b>16kW</b>	52x45	LTS40 SMAHN1 A3 <sup>2)</sup>	1	0,15
			63A	<b>22kW</b>	52x45	LTS63 SMAHN1 A3 <sup>2)</sup>	1	0,18
			80A	<b>22kW</b>	52x45	LTS80 SMAHN1 A3 <sup>2)</sup>	1	0,18
			85A	<b>30kW</b>	78x45	LTS85 SMAHN1 A3	1	0,37
			100A	<b>37kW</b>	78x45	LTS100 SMAHN1 A3	1	0,37
		125A	<b>45kW</b>	78x45	LTS125 SMAHN1 A3	1	0,37	

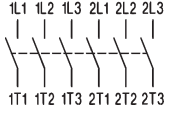
<b>4-polig, Sperrvorrichtung SV1</b> 								
		20A	<b>7,5kW</b>	52x45	LTS20 SMAHN1 A4 <sup>2)</sup>	1	0,16	
		25A	<b>10kW</b>	52x45	LTS25 SMAHN1 A4 <sup>2)</sup>	1	0,16	
		32A	<b>12,5kW</b>	52x45	LTS32 SMAHN1 A4 <sup>2)</sup>	1	0,16	
			40A	<b>16kW</b>	52x45	LTS40 SMAHN1 A4 <sup>2)</sup>	1	0,16
			63A	<b>22kW</b>	52x45	LTS63 SMAHN1 A4 <sup>2)</sup>	1	0,21
			80A	<b>22kW</b>	52x45	LTS80 SMAHN1 A4 <sup>2)</sup>	1	0,21
			85A	<b>30kW</b>	78x45	LTS85 SMAHN1 A4	1	0,42
			100A	<b>37kW</b>	78x45	LTS100 SMAHN1 A4	1	0,42
		125A	<b>45kW</b>	78x45	LTS125 SMAHN1 A4	1	0,42	

<b>6-polig, Sperrvorrichtung SV1(64)</b> 								
		20A	<b>7,5kW</b>	52x45	LTS20 SMAHN1 A6	1	0,29	
		25A	<b>10kW</b>	52x45	LTS25 SMAHN1 A6	1	0,29	
		32A	<b>12,5kW</b>	52x45	LTS32 SMAHN1 A6	1	0,29	
			40A	<b>16kW</b>	52x45	LTS40 SMAHN1 A6	1	0,29
			63A	<b>22kW</b>	97x45	LTS63 SMAHN1 A6 <sup>1)</sup>	1	0,34
			80A	<b>22kW</b>	97x45	LTS80 SMAHN1 A6 <sup>1)</sup>	1	0,34

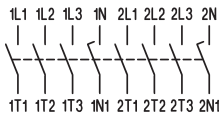
<b>8-polig, Sperrvorrichtung SV164</b> 								
		20A	<b>7,5kW</b>	97x45	LTS20 SMAHN1 A8	1	0,31	
		25A	<b>10kW</b>	97x45	LTS25 SMAHN1 A8	1	0,31	
		32A	<b>12,5kW</b>	97x45	LTS32 SMAHN1 A8	1	0,31	
			40A	<b>16kW</b>	97x45	LTS40 SMAHN1 A8	1	0,31
			63A	<b>22kW</b>	126x45	LTS63 SMAHN1 A8	1	0,42
			80A	<b>22kW</b>	126x45	LTS80 SMAHN1 A8	1	0,42

## Umschalter mit Sperrvorrichtung für Reiheneinbau, absperrrbar

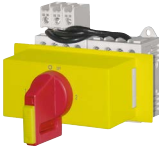
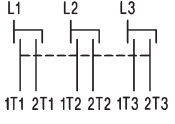
<b>3-polig, Sperrvorrichtung SV164</b> 								
		20A	<b>7,5kW</b>	97x45	LTS20 SMAHN1 U3	1	0,29	
		25A	<b>10kW</b>	97x45	LTS25 SMAHN1 U3	1	0,29	
		32A	<b>12,5kW</b>	97x45	LTS32 SMAHN1 U3	1	0,29	
			40A	<b>16kW</b>	97x45	LTS40 SMAHN1 U3	1	0,29
			63A	<b>22kW</b>	97x45	LTS63 SMAHN1 U3	1	0,34

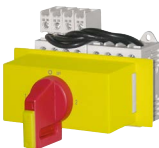
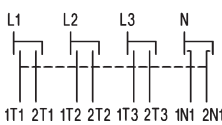







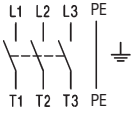
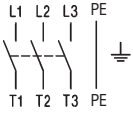

<b>4-polig, Sperrvorrichtung SV164</b> 								
		20A	<b>7,5kW</b>	97x45	LTS20 SMAHN1 U4	1	0,31	
		25A	<b>10kW</b>	97x45	LTS25 SMAHN1 U4	1	0,31	
		32A	<b>12,5kW</b>	97x45	LTS32 SMAHN1 U4	1	0,31	
			40A	<b>16kW</b>	97x45	LTS40 SMAHN1 U4	1	0,31
			63A	<b>22kW</b>	126x45	LTS63 SMAHN1 U4	1	0,42

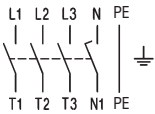
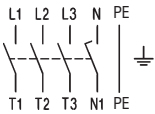
1) mit Sperrvorrichtung SV164

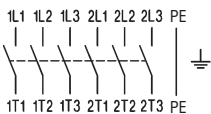
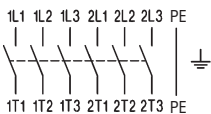
2) Hauptschalter-Not-Aus, für Reiheneinbau, absperrrbar mit **niedrigem Griff**, IP40

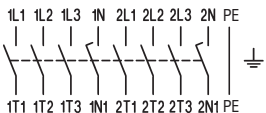
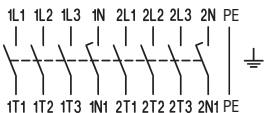

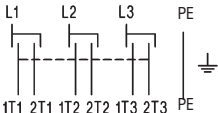
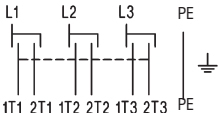

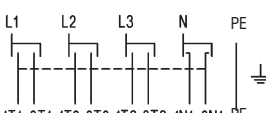
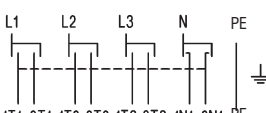



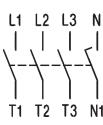

Typ mit Typenzusatz „+SV1N“ z.B.: **LTS40 SMAHN1 A3 +SV1N**

# Reparaturschalter-Not-Aus isolierstoffgekapselt, absperrbar IP66, cUL<sub>us</sub> Type 4X

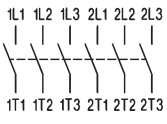

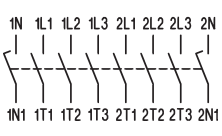
	max. Schlösser	AC21 690V	AC23 3x400V	Schild	Typ	VPE Stk.	Gewicht kg/Stk.			
<b>3-polig, Sperrvorrichtung SV4(34)</b>										
		20A	<b>7,5kW</b>	64 <sup>□</sup>	LTS20 PF(L <sup>1)</sup> )HN4 A3	1	0,32			
		25A	<b>10kW</b>	64 <sup>□</sup>	LTS25 PF(L <sup>1)</sup> )HN4 A3	1	0,32			
		32A	<b>12,5kW</b>	64 <sup>□</sup>	LTS32 PF(L <sup>1)</sup> )HN4 A3	1	0,32			
	Größeres Gehäuse Typ: ..PFL.. auf Anfrage		40A	<b>16kW</b>	64 <sup>□</sup>	LTS40 PF(L <sup>1)</sup> )HN4 A3	1	0,32		
			63A	<b>22kW</b>	64 <sup>□</sup>	LTS63 PFLHN4 A3	1	0,60		
			80A	<b>22kW</b>	64 <sup>□</sup>	LTS80 PFLHN4 A3	1	0,60		
			85A	<b>30kW</b>	64 <sup>□</sup>	LTS85 PFLHN4 A3	1	0,78		
			100A	<b>37kW</b>	64 <sup>□</sup>	LTS100 PFLHN4 A3	1	0,78		
			125A	<b>45kW</b>	64 <sup>□</sup>	LTS125 PFLHN4 A3	1	0,78		
			160A	<b>55kW</b>	88 <sup>□</sup>	LT160 PFHN34 T300	1	2,09		
<b>4-polig, Sperrvorrichtung SV4(34)</b>										
		20A	<b>7,5kW</b>	64 <sup>□</sup>	LTS20 PF(L <sup>1)</sup> )HN4 A4	1	0,33			
		25A	<b>10kW</b>	64 <sup>□</sup>	LTS25 PF(L <sup>1)</sup> )HN4 A4	1	0,33			
		32A	<b>12,5kW</b>	64 <sup>□</sup>	LTS32 PF(L <sup>1)</sup> )HN4 A4	1	0,33			
	Größeres Gehäuse Typenzusatz +PF3 auf Anfrage +PF3/M50 auf Anfrage		40A	<b>16kW</b>	64 <sup>□</sup>	LTS40 PF(L <sup>1)</sup> )HN4 A4	1	0,33		
			63A	<b>22kW</b>	64 <sup>□</sup>	LTS63 PFLHN4 A4	1	0,64		
			80A	<b>22kW</b>	64 <sup>□</sup>	LTS80 PFLHN4 A4	1	0,64		
			85A	<b>30kW</b>	64 <sup>□</sup>	LTS85 PFLHN4 A4	1	0,83		
			100A	<b>37kW</b>	64 <sup>□</sup>	LTS100 PFLHN4 A4	1	0,83		
			125A	<b>45kW</b>	64 <sup>□</sup>	LTS125 PFLHN4 A4	1	0,83		
			160A	<b>55kW</b>	88 <sup>□</sup>	LT160 PFHN34 T400	1	2,47		
<b>6-polig, Sperrvorrichtung SV4</b>										
		20A	<b>7,5kW</b>	64 <sup>□</sup>	LTS20 PFLHN4 A6	1	1,39			
		25A	<b>10kW</b>	64 <sup>□</sup>	LTS25 PFLHN4 A6	1	1,39			
		32A	<b>12,5kW</b>	64 <sup>□</sup>	LTS32 PFLHN4 A6	1	1,39			
	Anbauerschraubung M50/40 +PF3/M50 auf Anfrage		40A	<b>16kW</b>	64 <sup>□</sup>	LTS40 PFLHN4 A6	1	1,39		
			63A	<b>22kW</b>	64 <sup>□</sup>	LTS63 PFLHN4 A6	1	1,42		
			80A	<b>22kW</b>	64 <sup>□</sup>	LTS80 PFLHN4 A6	1	1,42		
			<b>8-polig, Sperrvorrichtung SV4</b>							
					20A	<b>7,5kW</b>	64 <sup>□</sup>	LTS20 PFLHN4 A8	1	1,44
					25A	<b>10kW</b>	64 <sup>□</sup>	LTS25 PFLHN4 A8	1	1,44
					32A	<b>12,5kW</b>	64 <sup>□</sup>	LTS32 PFLHN4 A8	1	1,44
Anbauerschraubung M50/40 +PF3/M50 auf Anfrage		40A		<b>16kW</b>	64 <sup>□</sup>	LTS40 PFLHN4 A8	1	1,44		
		63A		<b>22kW</b>	64 <sup>□</sup>	LTS63 PFLHN4 A8	1	1,50		
		80A		<b>22kW</b>	64 <sup>□</sup>	LTS80 PFLHN4 A8	1	1,50		
		<b>Umschalter mit Sperrvorrichtung, absperrbar</b>								
		<b>3-polig, Sperrvorrichtung SV4</b>								
					20A	<b>7,5kW</b>	64 <sup>□</sup>	LTS20 PFLHN4 U3	1	1,39
					25A	<b>10kW</b>	64 <sup>□</sup>	LTS25 PFLHN4 U3	1	1,39
32A	<b>12,5kW</b>		64 <sup>□</sup>		LTS32 PFLHN4 U3	1	1,39			
Größeres Gehäuse			40A	<b>16kW</b>	64 <sup>□</sup>	LTS40 PFLHN4 U3	1	1,39		
			63A	<b>22kW</b>	64 <sup>□</sup>	LTS63 PFLHN4 U3	1	1,42		
			80A	<b>22kW</b>	64 <sup>□</sup>	LTS80 PFLHN4 U3	1	1,42		
<b>4-polig, Sperrvorrichtung SV4</b>										
		20A	<b>7,5kW</b>	64 <sup>□</sup>	LTS20 PFLHN4 U4	1	1,44			
		25A	<b>10kW</b>	64 <sup>□</sup>	LTS25 PFLHN4 U4	1	1,44			
		32A	<b>12,5kW</b>	64 <sup>□</sup>	LTS32 PFLHN4 U4	1	1,44			
	Größeres Gehäuse		40A	<b>16kW</b>	64 <sup>□</sup>	LTS40 PFLHN4 U4	1	1,44		
			63A	<b>22kW</b>	64 <sup>□</sup>	LTS63 PFLHN4 U4	1	1,50		
			80A	<b>22kW</b>	64 <sup>□</sup>	LTS80 PFLHN4 U4	1	1,50		

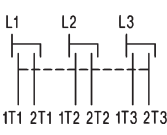
1) PFL.... größerer Anschlußraum

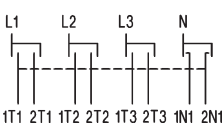



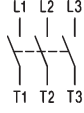

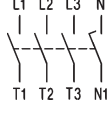
Lasttrennschalter für Einbau, IP66,  Type 3R

	AC21 690V	AC23 3x400V	Schild	Typ	VPE Stk.	Gewicht kg/Stk.
<b>Ein-Ausschalter 3-polig</b>						
 	20A	<b>7,5kW</b>	48 □	LTS20 E A3	1	0,15
	25A	<b>10kW</b>	48 □	LTS25 E A3	1	0,15
	32A	<b>12,5kW</b>	48 □	LTS32 E A3	1	0,15
	40A	<b>16kW</b>	48 □	LTS40 E A3	1	0,15
	63A	<b>22kW</b>	48 □	LTS63 E A3	1	0,17
	80A	<b>22kW</b>	48 □	LTS80 E A3	1	0,17
	85A	<b>30kW</b>	64 □	LTS85 E A3	1	0,39
	100A	<b>37kW</b>	64 □	LTS100 E A3	1	0,39
	125A	<b>45kW</b>	64 □	LTS125 E A3	1	0,39
	160A	<b>55kW</b>	88 □	LT160 E T300	1	1,10
<b>Ein-Ausschalter 4-polig</b>						
 	20A	<b>7,5kW</b>	48 □	LTS20 E A4	1	0,18
	25A	<b>10kW</b>	48 □	LTS25 E A4	1	0,18
	32A	<b>12,5kW</b>	48 □	LTS32 E A4	1	0,18
	40A	<b>16kW</b>	48 □	LTS40 E A4	1	0,18
	63A	<b>22kW</b>	48 □	LTS63 E A4	1	0,21
	80A	<b>22kW</b>	48 □	LTS80 E A4	1	0,21
	85A	<b>30kW</b>	64 □	LTS85 E A4	1	0,44
	100A	<b>37kW</b>	64 □	LTS100 E A4	1	0,44
	125A	<b>45kW</b>	64 □	LTS125 E A4	1	0,44
	160A	<b>55kW</b>	88 □	LT160 E T400	1	1,50
<b>Ein-Ausschalter 6-polig</b>						
 	20A	<b>7,5kW</b>	64 □	LTS20 E A6	1	0,30
	25A	<b>10kW</b>	64 □	LTS25 E A6	1	0,30
	32A	<b>12,5kW</b>	64 □	LTS32 E A6	1	0,30
	40A	<b>16kW</b>	64 □	LTS40 E A6	1	0,30
	63A	<b>22kW</b>	64 □	LTS63 E A6	1	0,36
	80A	<b>22kW</b>	64 □	LTS80 E A6	1	0,36
<b>Ein-Ausschalter 8-polig</b>						
 	20A	<b>7,5kW</b>	64 □	LTS20 E A8	1	0,32
	25A	<b>10kW</b>	64 □	LTS25 E A8	1	0,32
	32A	<b>12,5kW</b>	64 □	LTS32 E A8	1	0,32
	40A	<b>16kW</b>	64 □	LTS40 E A8	1	0,32
	63A	<b>22kW</b>	64 □	LTS63 E A8	1	0,43
	80A	<b>22kW</b>	64 □	LTS80 E A8	1	0,43
<b>Umschalter 3-polig</b>						
 	20A	<b>7,5kW</b>	64 □	LTS20 E U3	1	0,31
	25A	<b>10kW</b>	64 □	LTS25 E U3	1	0,31
	32A	<b>12,5kW</b>	64 □	LTS32 E U3	1	0,31
	40A	<b>16kW</b>	64 □	LTS40 E U3	1	0,31
	63A	<b>22kW</b>	64 □	LTS63 E U3	1	0,37
<b>Umschalter 4-polig</b>						
 	20A	<b>7,5kW</b>	64 □	LTS20 E U4	1	0,33
	25A	<b>10kW</b>	64 □	LTS25 E U4	1	0,33
	32A	<b>12,5kW</b>	64 □	LTS32 E U4	1	0,33
	40A	<b>16kW</b>	64 □	LTS40 E U4	1	0,33
	63A	<b>22kW</b>	64 □	LTS63 E U4	1	0,44

Lasttrennschalter für Zentralbefestigung, absperrrbar IP66,  Type 4X

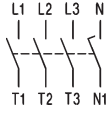
		max. Schlösser	AC21 690V	AC23 3x400V	Schild	Typ	VPE Stk.	Gewicht kg/Stk.
<b>Ein-Ausschalter 3-polig</b>								
 			20A	<b>7,5kW</b>	48 □	LTS20 Z A3	1	0,16
			25A	<b>10kW</b>	48 □	LTS25 Z A3	1	0,16
			32A	<b>12,5kW</b>	48 □	LTS32 Z A3	1	0,16
			40A	<b>16kW</b>	48 □	LTS40 Z A3	1	0,16
	<b>Ein-Ausschalter 4-polig</b>							
 			20A	<b>7,5kW</b>	48 □	LTS20 Z A4	1	0,20
			25A	<b>10kW</b>	48 □	LTS25 Z A4	1	0,20
			32A	<b>12,5kW</b>	48 □	LTS32 Z A4	1	0,20
			40A	<b>16kW</b>	48 □	LTS40 Z A4	1	0,20

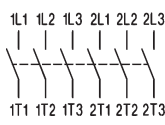
Lasttrennschalter, Bodenmontage mit Türkupplung für Zentralbefestigung Ø22mm  
Einbautiefe nachträglich einstellbar (Lieferlänge, X<sub>max</sub> siehe Seite 294) IP66,  Type 4X

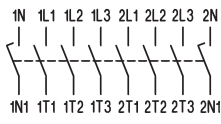
		max. Schlösser	AC21 690V	AC23 3x400V	Schild	Typ	VPE Stk.	Gewicht kg/Stk.
<b>Ein-Ausschalter 3-polig</b>								
 			20A	<b>7,5kW</b>	64 □	LTS20 VZV A3	1	0,19
			25A	<b>10kW</b>	64 □	LTS25 VZV A3	1	0,19
			32A	<b>12,5kW</b>	64 □	LTS32 VZV A3	1	0,19
			40A	<b>16kW</b>	64 □	LTS40 VZV A3	1	0,19
			63A	<b>22kW</b>	64 □	LTS63 VZV A3	1	0,22
			80A	<b>22kW</b>	64 □	LTS80 VZV A3	1	0,22
			85A	<b>30kW</b>	64 □	LTS85 VZV A3	1	0,40
			100A	<b>37kW</b>	64 □	LTS100 VZV A3	1	0,40
		125A	<b>45kW</b>	64 □	LTS125 VZV A3	1	0,40	
<b>Ein-Ausschalter 4-polig</b>								
 			20A	<b>7,5kW</b>	64 □	LTS20 VZV A4	1	0,20
			25A	<b>10kW</b>	64 □	LTS25 VZV A4	1	0,20
			32A	<b>12,5kW</b>	64 □	LTS32 VZV A4	1	0,20
			40A	<b>16kW</b>	64 □	LTS40 VZV A4	1	0,20
			63A	<b>22kW</b>	64 □	LTS63 VZV A4	1	0,26
			80A	<b>22kW</b>	64 □	LTS80 VZV A4	1	0,26
			85A	<b>30kW</b>	64 □	LTS85 VZV A4	1	0,45
			100A	<b>37kW</b>	64 □	LTS100 VZV A4	1	0,45
		125A	<b>45kW</b>	64 □	LTS125 VZV A4	1	0,45	
<b>Ein-Ausschalter 6-polig</b>								
 			20A	<b>7,5kW</b>	64 □	LTS20 VZV A6	1	0,32
			25A	<b>10kW</b>	64 □	LTS25 VZV A6	1	0,32
			32A	<b>12,5kW</b>	64 □	LTS32 VZV A6	1	0,32
			40A	<b>16kW</b>	64 □	LTS40 VZV A6	1	0,32
			63A	<b>22kW</b>	64 □	LTS63 VZV A6	1	0,37
			80A	<b>22kW</b>	64 □	LTS80 VZV A6	1	0,37
<b>Ein-Ausschalter 8-polig</b>								
 			20A	<b>7,5kW</b>	64 □	LTS20 VZV A8	1	0,34
			25A	<b>10kW</b>	64 □	LTS25 VZV A8	1	0,34
			32A	<b>12,5kW</b>	64 □	LTS32 VZV A8	1	0,34
			40A	<b>16kW</b>	64 □	LTS40 VZV A8	1	0,34
			63A	<b>22kW</b>	64 □	LTS63 VZV A8	1	0,45
			80A	<b>22kW</b>	64 □	LTS80 VZV A8	1	0,45

Lasttrennschalter, Bodenmontage mit Türkupplung für Zentralbefestigung Ø22mm  
 Einbautiefe nachträglich einstellbar (Lieferlänge, X<sub>max</sub> siehe unten) IP66, cUL<sub>us</sub> Type 4X

**Einbautiefe**  
**Zentralbefestigung Ø22mm**  
**LTS.. VZV..**

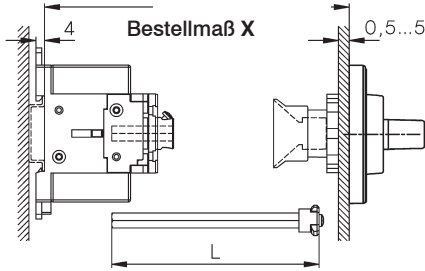

Typ		X min	X max	L
LTS20-80 VZV..	3, 4-polig	91 -	190	X - 40±3
LTS20-80 VZV..	6, 8-polig	111 -	190	X - 60±3
LTS85-125 VZV..	3, 4-polig	95-	190	X - 44±3

größere X- und T-Maße (max. 380mm für LTS..) auf Anfrage

**4-Lochbefestigung**  
**LTS.. V(HN)..** (3, 4-polig)

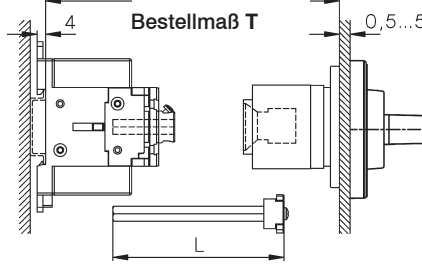

Typ		T min	T max	L	Typ	T min	T max
LTS20-80 V..		111 -	190	T - 60±3	LT160 V..		120 - 450
LTS85-125 V..		115 -	190	T - 64±3			

Lasttrennschalter, Bodenmontage mit Türkupplung für 4-Lochbefestigung  
 Einbautiefe nachträglich einstellbar (Lieferlänge, T<sub>max</sub> siehe oben) IP66, cUL<sub>us</sub> Type 4X

	max. Schüssler	AC21 690V	AC23 3x400V	Schild	Typ	VPE Stk.	Gewicht kg/Stk.
<b>Ein-Ausschalter 3-polig</b>							
	20A	<b>7,5kW</b>	64 □ <sup>1)</sup>	LTS20 V A3	1	0,20	
	25A	<b>10kW</b>	64 □ <sup>1)</sup>	LTS25 V A3	1	0,20	
	32A	<b>12,5kW</b>	64 □ <sup>1)</sup>	LTS32 V A3	1	0,20	
	40A	<b>16kW</b>	64 □ <sup>1)</sup>	LTS40 V A3	1	0,20	
	63A	<b>22kW</b>	64 □ <sup>1)</sup>	LTS63 V A3	1	0,24	
	80A	<b>22kW</b>	64 □ <sup>1)</sup>	LTS80 V A3	1	0,24	
	85A	<b>30kW</b>	64 □ <sup>1)</sup>	LTS85 V A3	1	0,40	
	100A	<b>37kW</b>	64 □ <sup>1)</sup>	LTS100 V A3	1	0,40	
	125A	<b>45kW</b>	64 □ <sup>1)</sup>	LTS125 V A3	1	0,40	
	160A	<b>55kW</b>	88 □	LT160 V T300	1	1,38	
<b>Ein-Ausschalter 4-polig</b>							
	20A	<b>7,5kW</b>	64 □ <sup>1)</sup>	LTS20 V A4	1	0,21	
	25A	<b>10kW</b>	64 □ <sup>1)</sup>	LTS25 V A4	1	0,21	
	32A	<b>12,5kW</b>	64 □ <sup>1)</sup>	LTS32 V A4	1	0,21	
	40A	<b>16kW</b>	64 □ <sup>1)</sup>	LTS40 V A4	1	0,21	
	63A	<b>22kW</b>	64 □ <sup>1)</sup>	LTS63 V A4	1	0,28	
	80A	<b>22kW</b>	64 □ <sup>1)</sup>	LTS80 V A4	1	0,28	
	85A	<b>30kW</b>	64 □ <sup>1)</sup>	LTS85 V A4	1	0,45	
	100A	<b>37kW</b>	64 □ <sup>1)</sup>	LTS100 V A4	1	0,45	
	125A	<b>45kW</b>	64 □ <sup>1)</sup>	LTS125 V A4	1	0,45	
	160A	<b>55kW</b>	88 □	LT160 V T400	1	1,77	

**Zusatzmodule** siehe Seite 297

1) Auf Anfrage auch in Schildgröße 88 □ erhältlich Typenzusatz **88** z. B: LTS32 VHN488 A3

Lasttrennschalter, Bodenmontage mit Stecktürkupplung für Zentralbefestigung Ø22mm  
Einbautiefe nicht einstellbar, Maß X bei Bestellung angeben IP66,  Type 4X

	max. Schösser	AC21 690V	AC23 3x400V	Schild	Typ	VPE Stk.	Gewicht kg/Stk.
<b>Ein-Ausschalter 4-polig</b> 		20A	<b>7,5kW</b>	64 □	LTS20 VZ A4 X..	1	0,18
		25A	<b>10kW</b>	64 □	LTS25 VZ A4 X..	1	0,18
		32A	<b>12,5kW</b>	64 □	LTS32 VZ A4 X..	1	0,18
		40A	<b>16kW</b>	64 □	LTS40 VZ A4 X..	1	0,18
		63A	<b>22kW</b>	64 □	LTS63 VZ A4 X..	1	0,25
		80A	<b>22kW</b>	64 □	LTS80 VZ A4 X..	1	0,25

Einbautiefe Maß X unbedingt angeben

Typ	Vorzugsreihe für X
LTS.. VZ..	80, 85, 104, 129 (Toleranz -3, +1,5)

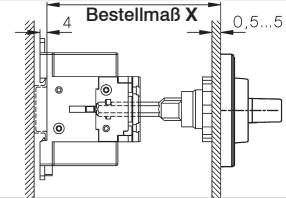



Zusatzmodule siehe Seite 297

Lasttrennschalter für Reiheneinbau IP40,  Open Type

<b>Ein-Ausschalter 3-polig</b> 							
	20A	<b>7,5kW</b>	52x45	LTS20 SMA A3	1	0,15	
	25A	<b>10kW</b>	52x45	LTS25 SMA A3	1	0,15	
	32A	<b>12,5kW</b>	52x45	LTS32 SMA A3	1	0,15	
	40A	<b>16kW</b>	52x45	LTS40 SMA A3	1	0,15	
	63A	<b>22kW</b>	52x45	LTS63 SMA A3	1	0,17	
	80A	<b>22kW</b>	52x45	LTS80 SMA A3	1	0,17	
	85A	<b>30kW</b>	78x45	LTS85 SMA A3	1	0,37	
	100A	<b>37kW</b>	78x45	LTS100 SMA A3	1	0,37	
	125A	<b>45kW</b>	78x45	LTS125 SMA A3	1	0,37	

<b>Ein-Ausschalter 4-polig</b> 							
	20A	<b>7,5kW</b>	52x45	LTS20 SMA A4	1	0,16	
	25A	<b>10kW</b>	52x45	LTS25 SMA A4	1	0,16	
	32A	<b>12,5kW</b>	52x45	LTS32 SMA A4	1	0,16	
	40A	<b>16kW</b>	52x45	LTS40 SMA A4	1	0,16	
	63A	<b>22kW</b>	52x45	LTS63 SMA A4	1	0,21	
	80A	<b>22kW</b>	52x45	LTS80 SMA A4	1	0,21	
	85A	<b>30kW</b>	78x45	LTS85 SMA A4	1	0,42	
	100A	<b>37kW</b>	78x45	LTS100 SMA A4	1	0,42	
	125A	<b>45kW</b>	78x45	LTS125 SMA A4	1	0,42	

<b>Ein-Ausschalter 6-polig</b> 							
	20A	<b>7,5kW</b>	52x45	LTS20 SMA A6	1	0,29	
	25A	<b>10kW</b>	52x45	LTS25 SMA A6	1	0,29	
	32A	<b>12,5kW</b>	52x45	LTS32 SMA A6	1	0,29	
	40A	<b>16kW</b>	52x45	LTS40 SMA A6	1	0,29	
	63A	<b>22kW</b>	97x45	LTS63 SMA A6	1	0,34	
	80A	<b>22kW</b>	97x45	LTS80 SMA A6	1	0,34	









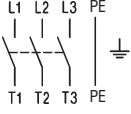

<b>Ein-Ausschalter 8-polig</b> 							
	20A	<b>7,5kW</b>	97x45	LTS20 SMA A8	1	0,31	
	25A	<b>10kW</b>	97x45	LTS25 SMA A8	1	0,31	
	32A	<b>12,5kW</b>	97x45	LTS32 SMA A8	1	0,31	
	40A	<b>16kW</b>	97x45	LTS40 SMA A8	1	0,31	
	63A	<b>22kW</b>	126x45	LTS63 SMA A8	1	0,42	
	80A	<b>22kW</b>	126x45	LTS80 SMA A8	1	0,42	

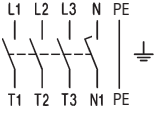
<b>Umschalter 3-polig</b> 							
	20A	<b>7,5kW</b>	97x45	LTS20 SMA U3	1	0,30	
	25A	<b>10kW</b>	97x45	LTS25 SMA U3	1	0,30	
	32A	<b>12,5kW</b>	97x45	LTS32 SMA U3	1	0,30	
	40A	<b>16kW</b>	97x45	LTS40 SMA U3	1	0,30	
	63A	<b>22kW</b>	97x45	LTS63 SMA U3	1	0,35	

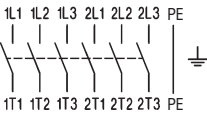

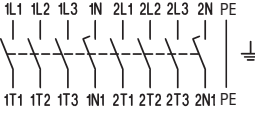

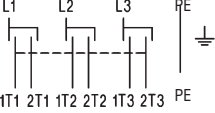

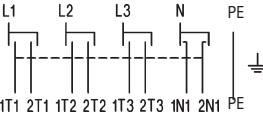





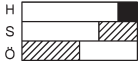

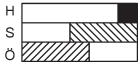
<b>Umschalter 4-polig</b> 							
	20A	<b>7,5kW</b>	97x45	LTS20 SMA U4	1	0,32	
	25A	<b>10kW</b>	97x45	LTS25 SMA U4	1	0,32	
	32A	<b>12,5kW</b>	97x45	LTS32 SMA U4	1	0,32	
	40A	<b>16kW</b>	97x45	LTS40 SMA U4	1	0,32	
	63A	<b>22kW</b>	126x45	LTS63 SMA U4	1	0,43	

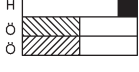

Lasttrennschalter isolierstoffgekapselt IP66, cUL<sub>us</sub> Type 4X

	AC21 690V	AC23 3x400V	Schild	Typ	VPE Stk.	Gewicht kg/Stk.
<b>Ein-Ausschalter 3-polig</b>  	20A	<b>7,5kW</b>	64 □	LTS20 PF(L <sup>1</sup> ) A3	1	0,30
	25A	<b>10kW</b>	64 □	LTS25 PF(L <sup>1</sup> ) A3	1	0,30
	32A	<b>12,5kW</b>	64 □	LTS32 PF(L <sup>1</sup> ) A3	1	0,30
	40A	<b>16kW</b>	64 □	LTS40 PF(L <sup>1</sup> ) A3	1	0,30
	63A	<b>22kW</b>	64 □	LTS63 PFL A3	1	0,58
	80A	<b>22kW</b>	64 □	LTS80 PFL A3	1	0,58
	<b>Ein-Ausschalter 4-polig</b>  	20A	<b>7,5kW</b>	64 □	LTS20 PF(L <sup>1</sup> ) A4	1
25A		<b>10kW</b>	64 □	LTS25 PF(L <sup>1</sup> ) A4	1	0,31
32A		<b>12,5kW</b>	64 □	LTS32 PF(L <sup>1</sup> ) A4	1	0,31
40A		<b>16kW</b>	64 □	LTS40 PF(L <sup>1</sup> ) A4	1	0,31
63A		<b>22kW</b>	64 □	LTS63 PFL A4	1	0,62
80A		<b>22kW</b>	64 □	LTS80 PFL A4	1	0,62
<b>Ein-Ausschalter 6-polig</b>  		20A	<b>7,5kW</b>	64 □	LTS20 PFL A6	1
	25A	<b>10kW</b>	64 □	LTS25 PFL A6	1	1,39
	32A	<b>12,5kW</b>	64 □	LTS32 PFL A6	1	1,39
	40A	<b>16kW</b>	64 □	LTS40 PFL A6	1	1,39
	63A	<b>22kW</b>	64 □	LTS63 PFL A6	1	1,42
	80A	<b>22kW</b>	64 □	LTS80 PFL A6	1	1,42
	Anbauerschraubung M50/40 +PF3/M50 auf Anfrage					
<b>Ein-Ausschalter 8-polig</b>  	20A	<b>7,5kW</b>	64 □	LTS20 PFL A8	1	1,44
	25A	<b>10kW</b>	64 □	LTS25 PFL A8	1	1,44
	32A	<b>12,5kW</b>	64 □	LTS32 PFL A8	1	1,44
	40A	<b>16kW</b>	64 □	LTS40 PFL A8	1	1,44
	63A	<b>22kW</b>	64 □	LTS63 PFL A8	1	1,50
	80A	<b>22kW</b>	64 □	LTS80 PFL A8	1	1,50
	Anbauerschraubung M50/40 +PF3/M50 auf Anfrage					
<b>Umschalter 3-polig</b>  	20A	<b>7,5kW</b>	64 □	LTS20 PFL U3	1	1,39
	25A	<b>10kW</b>	64 □	LTS25 PFL U3	1	1,39
	32A	<b>12,5kW</b>	64 □	LTS32 PFL U3	1	1,39
	40A	<b>16kW</b>	64 □	LTS40 PFL U3	1	1,39
	63A	<b>22kW</b>	64 □	LTS63 PFL U3	1	1,42
	80A	<b>22kW</b>	64 □	LTS80 PFL U3	1	1,42
	<b>Umschalter 4-polig</b>  	20A	<b>7,5kW</b>	64 □	LTS20 PFL U4	1
25A		<b>10kW</b>	64 □	LTS25 PFL U4	1	1,44
32A		<b>12,5kW</b>	64 □	LTS32 PFL U4	1	1,44
40A		<b>16kW</b>	64 □	LTS40 PFL U4	1	1,44
63A		<b>22kW</b>	64 □	LTS63 PFL U4	1	1,50
80A		<b>22kW</b>	64 □	LTS80 PFL U4	1	1,50

















## Zusatzmodule zum Anbau an Hauptschalter für Einbau und Zentralbefestigung

	für Schalter	Typ	VPE Stk.	Gewicht kg/Stk.
	<b>4.Pol</b> für 3-polige Hauptschalter			
	 LTS20 ... bis LTS40 ... LTS63 ... , LTS80 ...	N40E N80E	1 1	0,035 0,042
	<b>Hilfskontaktblock 1S + 1Ö</b>			
 	LTS20 ... bis LTS125 ...	LH11	1	0,02
	<b>Hilfskontaktblock 1S + 1Ö überlappend</b>			
 	LTS20 ... bis LTS125 ...	LH11X	1	0,02
	<b>Hilfskontaktblock 2Ö</b>			
 	LTS20 ... bis LTS125 ...	LH20V/02E	1	0,02
	<b>PE-Klemme</b>			
	LTS20 ... bis LTS80 ... LT125 E.. bis LT160 E..	PE80E LTXX-E/E	1 1	0,04 0,2
	<b>N-Klemme</b>			
	LTS20 ... bis LTS80 ... LT125 E.. bis LT160 E..	PEN80E LTXX-N/E	1 1	0,04 0,2
	<b>Klemmenabdeckung 3-polig</b>			
	LTS20 ... bis LTS80 ... LTS85.. bis LTS125. LT125.. bis LT160..	KLAD70 KLAD125 XX-KLAD3	1 1 1	0,005 0,01 0,02
	<b>Netzseitige Klemmenabdeckung für 4. Pol</b>			
	Netzseitig LTS20 ... bis LTS80.. Verbraucherseitig LTS20 ... bis LTS80..	KLAD70N KLAD70NI	1 1	0,002 0,002
	<b>Klemmenabdeckung 4-polig</b>			
	LTS85.. bis LTS125. LT125.. bis LT160..	KLAD125 XX-KLAD4	1 1	0,01 0,02

## Zubehör zum Anbau an Hauptschalter für Einbau, Zentralbefestigung und Bodenmontage

	für Schalter	Typ	VPE Stk.	Gewicht kg/Stk.
	<b>Zusatzschild gelb</b> mit Aufschrift: HAUPTSCHALTER			
	für Schild 48 <sup>r</sup> LTS.. .HN1.. für Schild 64 <sup>r</sup> LTS.. .HN4..	A91501 E91501	1 1	0,003 0,005
	<b>Zusatzschild gelb</b> mit Aufschrift: MAIN SWITCH			
	für Schild 48 <sup>r</sup> LTS.. .HN1.. für Schild 64 <sup>r</sup> LTS.. .HN4..	A91524 E91524	1 1	0,003 0,005
	<b>Flachsteckzunge 6,3 x 0,8mm</b> für nachträglichen Anbau			
	LTS20 ... bis LTS40 ...	LG11073	10	0,001

## Zusatzmodule zum Anbau an Hauptschalter für Bodenmontage und Reiheneinbau

	für Schalter		Typ	VPE Stk.	Gewicht kg/Stk.
	<b>4.Pol</b> für 3-polige Hauptschalter		LTS20 ... , LTS40 ...	N40V	1 0,035
			LTS63 ... , LTS80 ...	N80V	1 0,042
	<b>Hilfskontaktblock 1S + 1Ö</b>		LTS20 ... bis LTS125 ...	LH11	1 0,02
	<b>Hilfskontaktblock 1S + 1Ö überlappend</b>		LTS20 ... bis LTS125 ...	LH11X	1 0,02
	<b>Hilfskontaktblock 2S</b>		LTS20 ... bis LTS80 ...	LH20V/02E	1 0,02
	<b>PE-Klemme</b>		LTS20 ... bis LTS80 ...	PE80V	1 0,04
			LT125 .. bis LT160 ..	LTXE/V	1 0,2
	<b>N-Klemme</b>		LTS20 ... bis LTS80 ...	PEN80V	1 0,04
			LT125 .. bis LT160 ..	LTXN/V	1 0,2
	<b>Klemmenabdeckung 3-polig</b>		LTS20 ... bis LTS40 ...	KLAD40	1 0,005
			LTS63 ... bis LTS80 ...	KLAD70	1 0,005
			LTS85.. bis LTS125.	KLAD125	1 0,01
			LT125.. bis LT160..	XX-KLAD3	1 0,02
	<b>Netzseitige Klemmenabdeckung für 4. Pol</b>		Netzseitig LTS63.., LTS80..	KLAD70N	1 0,002
			Verbraucherseitig LTS63.., LTS80..	KLAD70NI	1 0,002
	<b>Klemmenabdeckung 4-polig</b>		LTS20 ... bis LTS40 ...	KLAD40	1 0,005
			LTS85.. bis LTS125.	KLAD125	1 0,01
			LT125.. bis LT160..	XX-KLAD4	1 0,02
	<b>Zusatzabdeckung SMA für</b>		4. Pol N40V, N80V	grau LG8628-2	1 0,047
			Hilfskontakt LH..	gelb LG8628-7	1 0,047
			PE und N-Klemme PE80V, PEN80V		

# Technische Daten

Daten nach IEC 947-3, IEC 947-5-1, VDE 0660, EN 60947-3, EN 60947-5-1

Typ		LTS20	LTS25	LTS32	LTS40	LTS63	LTS80	LTS85	LTS100	LTS125	LT160
<b>Hauptkontakte</b>											
Thermischer Bemessungsbetriebsstrom $I_{th}$ offen	A	20	25	32	40	63	80	85	100	125	160
Therm. Bemessungsbetriebsstrom $I_{the}$ gekapselt	A	20	25	32	40	63	80	85	100	110	160
Bemessungsisolationsspannung $U_i$ <sup>1)</sup>	V	690	690	690	690	690	690	1000 <sup>3)</sup>	1000 <sup>3)</sup>	1000 <sup>3)</sup>	1000 <sup>3)</sup>
Bemessungsbetriebsstrom $I_b$ AC21A	A	20	25	32	40	63	80	85	100	125	160
Bemessungsbetriebsspannung $U_e$ max. AC21A	V	690	690	690	690	690	690	1000	1000	1000	690
Einschaltvermögen $I_{eff}$ 3x380-440V	A	160	190	220	300	370	440	600	725	850	1050
Ausschaltvermögen 3x220-240V	A	160	180	200	250	330	380	480	580	680	900
3x380-440V	A	160	180	200	250	330	380	480	580	680	850
3x660-690V	A	80	110	140	170	190	220	250	330	420	340
Trennerbedingungen erfüllt bis	V	690	690	690	690	690	690	1000	1000	1000	1000
Motorschalter AC3 3x400V	A	12	16	23	30	37	37	45	60	72	85
Motorschalter AC3 3x220-240V	kW	3	4	5,5	7,5	11	11	15	18,5	22	30
für betriebsmäßiges Schalten 3x380-440V	kW	5,5	7,5	11	15	18,5	18,5	22	30	37	45
3x660-690V	kW	5,5	7,5	11	15	18,5	18,5	22	30	37	37
Hauptschalter AC23 3x400V	A	16	20	25	32	45	45	60	72	85	110
Motorschalter, AC23A, 3x220-240V	kW	4	5,5	7,5	9	15	15	18,5	22	30	30
Hauptschalter, AC23B 3x380-440V	kW	7,5	10	12,5	16	22	22	30	37	45	55
Reparaturschalter 3x660-690V	kW	5,5	7,5	11	15	18,5	18,5	22	30	37	37
Bedingter Bemessungskurzschlußstrom 400V	kA <sub>eff</sub>	10	10	10	10	10	10	10	10	5	30
Maximale Vorsicherung gL (gG) 400V	A	25	35	40	40	63	80	100	100	125	160
Bedingter Bemessungskurzschlußstrom 690V	kA <sub>eff</sub>	10	5	3	1	5	1,5	10	10	5	-
Maximale Vorsicherung gL (gG) 690V	A	20	25	32	40	63	80	85	100	125	-
Mechanische Lebensdauer x10 <sup>3</sup>		200	200	200	200	100	100	100	100	100	100
Bemessungskurzzeitstromfestigkeit (1s-Strom)	A	250	300	400	500	600	850	1000	1200	1500	3000
Verlustleistung pro Pol P/Pol [W]	E, Z	0,322	0,503	0,824	1,288	2,739	4,416	3,851	5,330	8,328	-
bei AC21 = $I_{th}$	V, SMA, PF	0,364	0,569	0,933	1,458	2,739	4,416	3,851	5,330	8,328	-
	R/Pol [mOhm]	E, Z	0,805	0,805	0,805	0,805	0,690	0,690	0,533	0,533	0,533
	V, SMA, PF	0,911	0,911	0,911	0,911	0,690	0,690	0,533	0,533	0,533	-
<b>Zulässige Umgebungstemperatur</b> Betrieb offen		-40°C bis +90°C									+60°C
gekapselt		-40°C bis +40°C									+40°C
Lagerung		-50°C bis +90°C									+90°C
<b>Anschlußquerschnitte</b>	mm <sup>2</sup>	0,5 - 10				1 - 25 <sup>4)</sup>		4 - 50		max.95	
ein- oder mehrdrähtig	AWG	20 - 8 (10)				16 - 3 (10)		10 - 00 (10)		max.3/0	
feindrähtig	mm <sup>2</sup>	0,5 - 6				4 - 16 <sup>4)</sup>		10 - 35		max.70	
	AWG	20 - 10				16 - 6		8 - 2		max.2/0	
feindrähtig mit Aderendhülse	mm <sup>2</sup>	0,5 - 6				0,75 - 16 <sup>4)</sup>		6 - 35		max.50	
	AWG	20 - 10				16 - 6		8 - 2		max.1/0	
Klemmschraube		M3,5				M5		M6		M10	
Anzugsdrehmoment	Nm	1,7 - 2,3				2,8 - 4		1,7 - 4,5		14	
<b>Hilfskontakte</b>											
Bemessungsisolationsspannung $U_i$ <sup>1)</sup>	V	690				690		690		690	
Thermischer Bemessungsbetriebsstrom $I_{th}$ , $I_{the}$	A	10				10		10		16	
Schaltvermögen AC15 380-450V	A	2,5/1,5				2,5/1,5		2,5/1,5		6/4	
DC13 60-110V	A	2/0,4				2/0,4		2/0,4		-	
Bedingter Bemessungskurzschlußstrom	kA <sub>eff</sub>	3				3		3		3	
Maximale Vorsicherung gL (gG)	A	10				10		10		16	
<b>Anschlußquerschnitte</b>	mm <sup>2</sup>	0,75 - 2,5				0,75 - 2,5		0,75 - 2,5		max.4	
ein- oder mehrdrähtig	AWG	14 - 12				14 - 12		14 - 12		max.12	
feindrähtig (+ Aderendhülse)	mm <sup>2</sup>	0,75 - 2,5 (1,5)				0,75 - 2,5 (1,5)		0,75 - 2,5 (1,5)		max.2,5	
	AWG	18 - 14				18 - 14		18 - 14		max.14	
<b>Daten nach UL und cUL</b>											
Typ		LTS20	LTS25	LTS32	LTS40	LTS63	LTS80	LTS85	LTS100	LTS125	LT160
Bemessungsbetriebsspannung	V	600	600	600	600	600	600	600	600	600	600
Ampere-Rating "General use"	A	20	25	32	40	63	80	85	100	125	200
DOL-Rating 3-phase 110-120V	HP	1	1,5	2	2	3	5	7,5	10	15	20
220-240V	HP	3	5	5	5	10	10	20	25	30	40
440-480V	HP	7,5	10	10	10	20	20	40	50	60	60
550-600V	HP	10	10	15	15	25	25	50	60	60	60
DOL-Rating 1-phase 110-120V	HP	1	1	1	1	2	2	3	5	7,5	-
200-208V	HP	1	2	2	2	3	3	7,5	10	10	-
220-240V	HP	2	2	3	3	5	5	10	15	15	-
Fuse size (RK5) Manual Motor Controller	A	40	50	50	70	90	110	125	125	125	400 <sup>2)</sup>
5kA / 600V Motor Disconnect	A	40	50	50	50	70	70	125	125	125	400 <sup>2)</sup>
Tightening torque	Nm	1,7-2,3	1,7-2,3	1,7-2,3	1,7-2,3	2,8-4	2,8-4	1,7-4,5	1,7-4,5	1,7-4,5	14
	lb.inch	11-20	11-20	11-20	11-20	24-35	24-35	15-40	15-40	15-40	124

1) gilt für: Netze mit geerdetem Sternpunkt, Überspannungskategorie I bis III, Verschmutzungsgrad 3 (Norm-Industrie):  $U_{imp} = 6kV$ .

2) Fuse RK1 / 10kA / 600V

3)  $U_{imp} = 8kV$

4) LTS63..U. mehrdrähtig 16mm<sup>2</sup>, eindrähtig 10mm<sup>2</sup>

Maße in mm

**Hauptschalter, Lasttrennschalter LT(S)..**

**Einbau LT.. E(HN)..**  
Ein-Aus-Schalter 3-polig, 4-polig

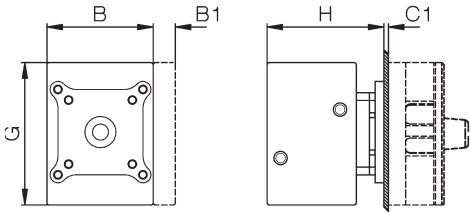

**Ein-Aus-Schalter 6-polig, 8-polig**  
Umschalter 3-polig, 4-polig

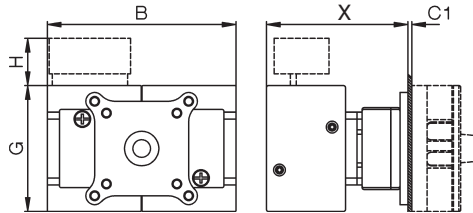

**Bohrplan**

Montageschraube: J3631N M=1,2-1,4 Nm

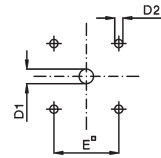

**Zentralbefestigung LTS.. Z(HN)..**  
Ein-Aus-Schalter 3-polig, 4-polig

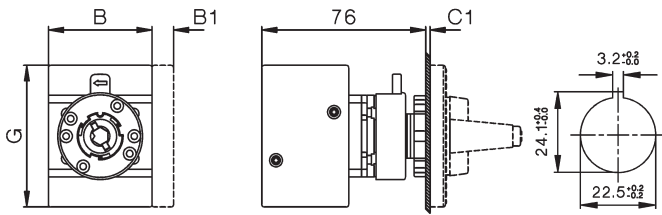

**Bohrplan**

**Montage der Zusatzmodule LTS20 - LTS80**  
Einbau, Zentralbefestigung

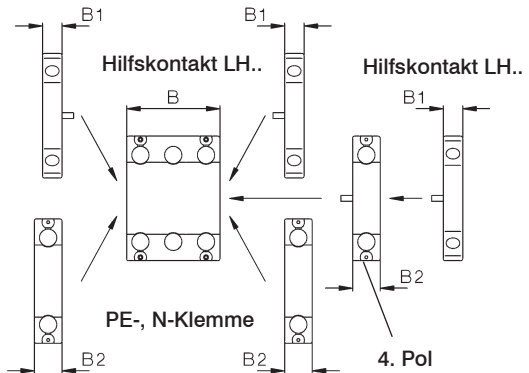

Typ	Umschalter Ausschalter Schild oder Sperrvorrichtung	3-polig		4-polig		Hilfs- kontakte B1	4.Pol				3,4-polig						
		A	B	B	B		B	PE B2	C1	D1	D2	E	F	G	X	X	H
LTS20-80..	48 □, SV1	48	48	62,5	-	-	10	14,5	1-5	9	5	36	-	64	54	-	24
LTS20-80..	64 □, SV4, SV164	64	48	62,5	97	126	10	14,5	1-5	9	5	48	-	64	54	74	24
LTS85-125..	64 □, SV4	64	78	78	-	-	10	-	1-5	9	5	48	-	85	60	-	-
LTS85-125..	88 □, SV488	88	78	78	-	-	10	-	1-5	9	6	68	-	85	60	-	-
LT160	88 □, SV34	88	112	150	224	-	-	-	1-4	13-17	6	68	49,3	108	96	98	-

**Schild**  
48 □

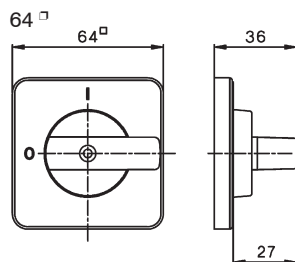
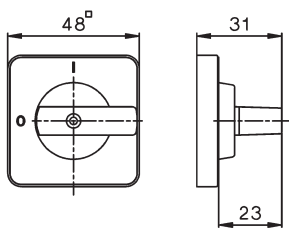

**Sperrvorrichtungen**  
SV1

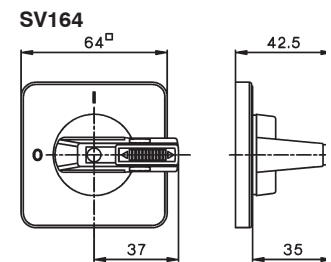
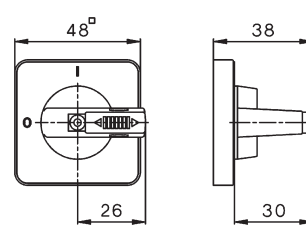

**Sperrvorrichtungen**  
SV4

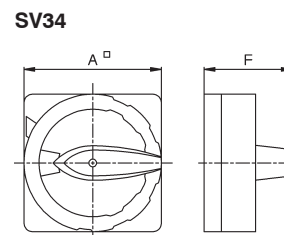
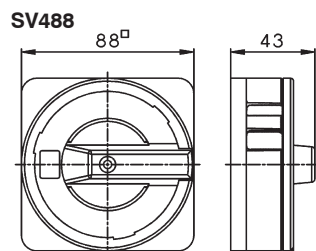
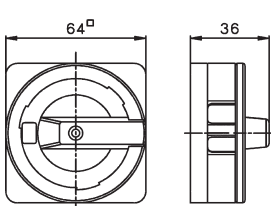

**Verlängerte Schalterwelle**  
+VW"x"

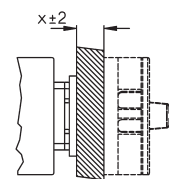

Maße in mm

**Hauptschalter, Lasttrennschalter LT(S)..**

**Bodenmontage LTS.. VZV(HN)..**

Ein-Aus-Schalter 3-polig, 4-polig

$L = X - 40 \pm 3$  für LTS20 - 80

$L = X - 44 \pm 3$  für LTS85 - 125

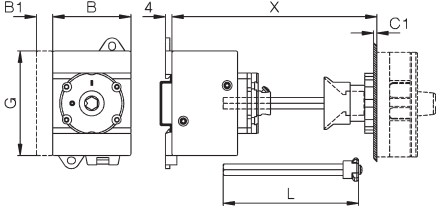

6-polig  
nur für LTS20 - 40  
 $L = X - 40 \pm 3$

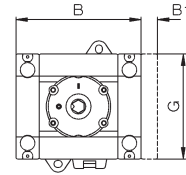

Ein-Aus-Schalter 6-polig, 8-polig  
Umschalter 3-polig, 4-polig  
 $L = X - 60 \pm 3$

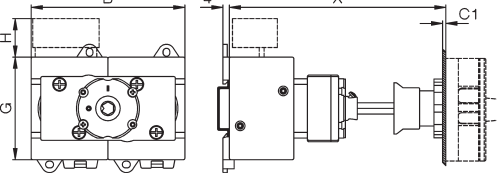

Bohrplan

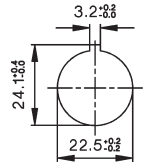

**Bodenmontage LT(S).. V(HN)..**

Ein-Aus-Schalter 3-polig, 4-polig

$L = T - 60 \pm 3$  für LTS20 - 80

$L = T - 64 \pm 3$  für LTS85 - 125

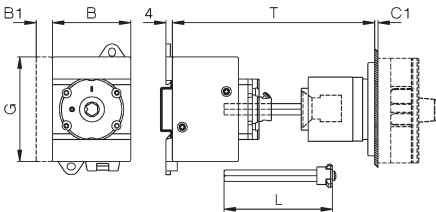

6-polig  
nur für LTS20 - 40  
 $L = T - 60 \pm 3$

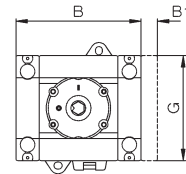

Ein-Aus-Schalter 6-polig, 8-polig  
Umschalter 3-polig, 4-polig  
 $L = T - 80 \pm 3$  gilt nur für Schalter LTS..

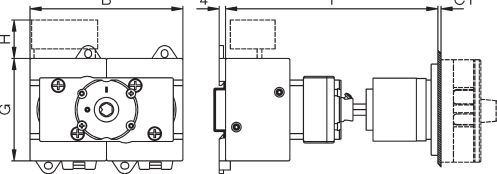

Bohrplan

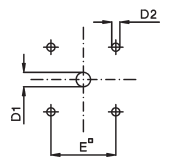

**Bodenmontage LTS.. VZ(HN)..**

Ein-Aus-Schalter 3-polig, 4-polig

Vorzugswerte für X: 80, 85, 104, 129

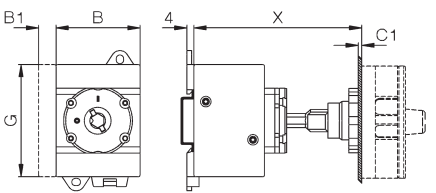

6-polig  
nur für LTS20 - 40

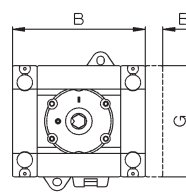

Ein-Aus-Schalter 6-polig, 8-polig  
Umschalter 3-polig, 4-polig

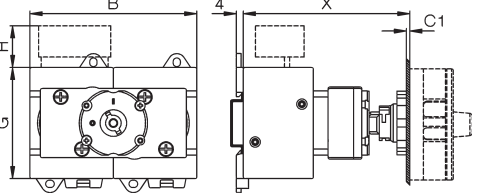

Bohrplan

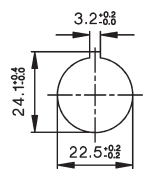

Typ	Umschalter Ausschalter Schild oder Sperrvorrichtung	3,4-polig					Hilfs- kontakte PE			C1	D1	D2	D3	E	G	K	K1	J
		3-polig	4-polig	6-polig	8-polig	4.Pol	B1	B2	H									
LTS20 -40	64 □, SV4, SV164	64	48	48	77	97	10	14,5	24	1-5	9	5	M4	48	64	25	48	70
LTS63, 80	64 □, SV4, SV164	64	48	62,5	97	126	10	14,5	24	1-5	9	5	M4	48	64	25	48	70
LTS85-125..	64 □, SV4	64	78	78	-	-	10	-	-	1-5	9	5	M4	48	85	38	-	90
LT125/160	88 □, SV34	88	112	150	224	-	-	-	-	1-4	13/27 <sup>2)</sup>	6	M6	68	108	36	-	120

**Bodenmontage  
Ein-Aus-Schalter LTS20 - LTS80**

3-polig, 4-polig  
6-polig LTS20 -40

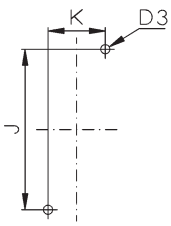

6-polig, 8-polig  
Umschalter

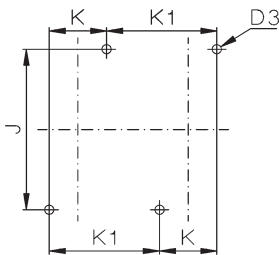

**LTS85-125, LT160**

3-polig, 4-polig

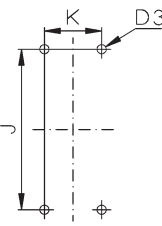

**Montage der Zusatzmodule LTS20 - LTS80**

Bodenmontage, Reiheneinbau

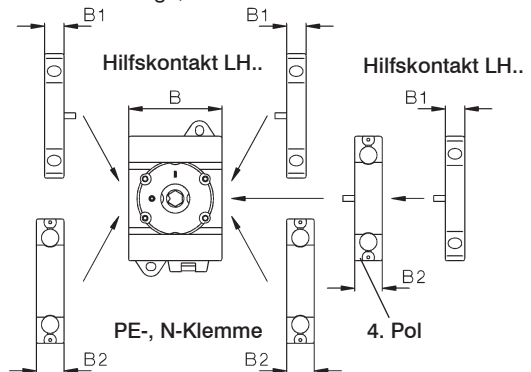

1) Ø 22-25 nur für LT80(100) VH(N)34 ..  
2) Ø 26-30 nur für LT125(160) VH(N)34 ..

Maße in mm

**Hauptschalter, Lasttrennschalter LT(S)..**

**Reiheneinbau LT(S).. SMA(HN)..**

Ein-Aus-Schalter 3-polig, 4-polig

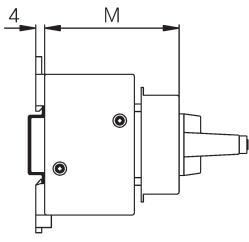
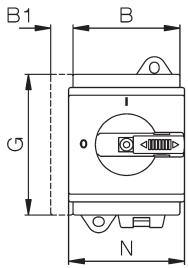

Ein-Aus-Schalter 6-polig  
nur für LTS20 - LTS40

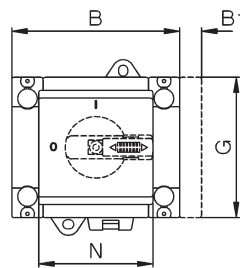

Ein-Aus-Schalter 6-polig, 8-polig  
Umschalter 3-polig, 4-polig

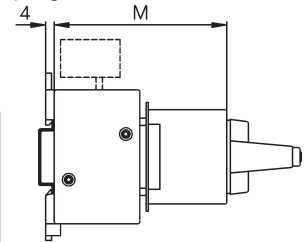
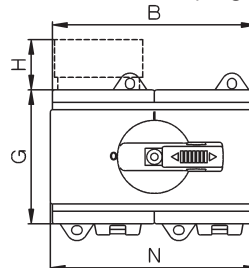

Typ	Sperrvorrichtung	Umschalter						G	3,4-polig			3,4-polig			H
		Ausschalter		3,4-polig		3,4-polig			3-polig		3-polig		3-polig		
		3-polig	4-polig	6-polig	8-polig	Hilfs- kontakte	4.Pol PE		3-polig 4-polig	6-polig	8-polig	3-polig 4-polig	6-polig	8-polig	
		B	B	B	B	B1	B2		M	M	M	N	N	N	
LTS20 - 40	SV1, SV164	48	48	77	96	10	14,5	64	60	60	74	52	52	97 <sup>2)</sup>	24
LTS63, 80	SV1, SV164	48	62,5	96	125	10	14,5	64	60	74	74	52	97 <sup>2)</sup>	126 <sup>1)</sup>	-
LTS85-125..	SV164	78	78	-	-	10	-	85	60	-	-	78	-	-	-

**Reiheneinbau mit niedrigem Griff LTS SMAHN1.. +SV1N**

Hauptschalter 3-polig, 4-polig LTS20 - LTS80

Sperrvorrichtung SV1

Sperrvorrichtung SV164

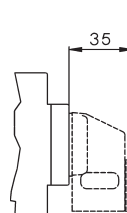
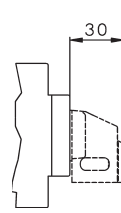
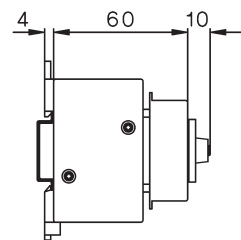
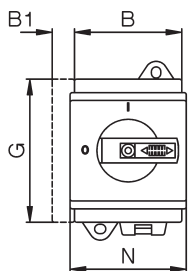

1) original Abdeckung

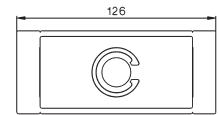

2) abbrechbare Laschen



**Reparaturschalter isolierstoffgekapselt LT(S)..PF..**

Typ	Pole	Größe	A	B	C	D1	D2	E	F	H
LTS20 PFH.. A. - LTS40 PFH.. A. <sup>3)</sup>	3, 4	PF1	130	98	120	2x25,5/20,5	-	75	100	76
LTS20 PFLH.. A., LTS40 PFLH A. <sup>3)</sup>	3, 4	PFL	180	98	170	2x25,5/20,5 / 16,5/12,5-	-	75	150	76
LTS20 PFLH.. A. - LTS40 PFLH.. A. <sup>4)</sup>	6	PFL2	200	140	188,5	40,5/32,5+16,5+12,5 -	-	100	160	86
LTS63 PFLH.. A. - LTS80 PFLH.. A. <sup>4)</sup>	3, 4	PFL2	200	140	188,5	40,5/32,5+16,5+12,5 -	-	100	160	86
+ PF3	3, 4	PFL3	240	176	228,5	2x40,5/32,5	-	120	200	120
+ PF3/M50	3, 4	PFL3	240	176	228,5	50,5/40,5	-	120	200	120
LTS85 PFLH.. A. - LTS125 PFLH..A. <sup>4)</sup>	3, 4	PFL2	200	140	188,5	40,5/32,5+16,5+12,5 -	-	100	160	86
LTS20 PFLH.. A. - LTS40 PFLH.. A. <sup>5)</sup>	8	PFL3	240	176	228,5	2x40,5/32,5	-	120	200	120
LTS63 PFLH.. A. - LTS80 PFLH.. A. <sup>5)</sup>	6, 8	PFL3	240	176	228,5	2x40,5/32,5	-	120	200	120
LTS85 PFLH.. A. - LTS125 PFLH..A. <sup>5)</sup>	3, 4	PFL3	240	176	228,5	50,5/40,5	-	120	200	120
LT160 PF..	3	PF4	300	200	-	2x50,5	25,5	172	272	172
LT160 PF..	4	PF5	300	280	-	2x50,5	-	254	254	180

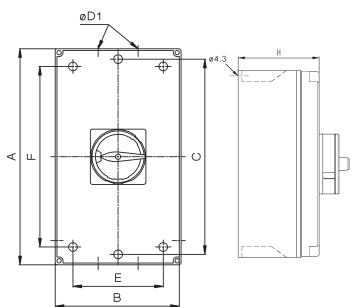

**Lasttrennschalter isolierstoffgekapselt LTS..PF..**

Typ	Pole	Größe	A	B	C	D1	E	F	H
LTS20 PF A., LTS40 PF A. <sup>3)</sup>	3, 4	PF1	130	98	121	2x25,5/20,5	75	100	76
LTS20 PFL A., LTS40 PFL A. <sup>3)</sup>	3, 4	PFL	180	98	170	2x25,5/20,5 / 16,5/12,5	75	150	76
LTS63 PFL A., LTS80 PFL A. <sup>4)</sup>	3, 4	PFL2	200	140	188,5	40,5/32,5+16,5+12,5	100	160	86
+ PF3	3, 4	PFL3	240	176	228,5	2x40,5/32,5	120	200	120
+ PF3/M50	3, 4	PFL3	240	176	228,5	50,5/40,5	120	200	120

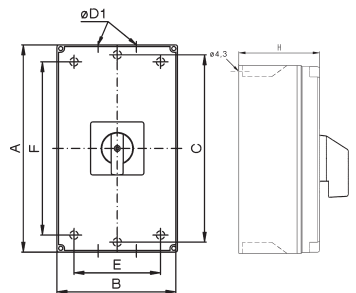

Maximale Bestückung in diesem Gehäuse

3) LTS40 PF. A5 + LH11

4) LTS40 PFL.. A6, LTS80 PFL.. A5 + LH11, LTS125 PFL.. A4 + LH11

5) LTS40 PFL.. A10, LTS40 PFL.. U4 + LH11, LTS80 PFL.. A8, LTS80 PFL..; A6 + LH11, LTS80 PFL.. U4, LTS40 PFL.. U3 + LH11; LTS125 PFL.. A4+LH11

## Inhalt

Seite



EIN-AUS-Schalter für Einbau 4-Lochbefestigung

306

Schütze, Motorstarter



EIN-AUS-Schalter für Zentralbefestigung

307

Leistungsschalter



EIN-AUS-Schalter für Bodenmontage

308

Motorenschutzschalter



EIN-AUS-Schalter für Reiheneinbau

309

Schalter



Hauptschalter für Einbau 4-Lochbefestigung

310

AC-Hauptschalter



Hauptschalter für Zentralbefestigung

311

DC-Lasttrennschalter



Hauptschalter für Bodenmontage

312



Hauptschalter für Reiheneinbau

313



Hauptschalter, isolierstoffgekapselt

314

Befehls- und Meldegeräte



Technische Daten  
Approbationen  
Maße

315

319

325

Vertretungen, Bezugsquellen



Nennwerte				DC-Lasttrennschalter			
Typ	I <sub>th</sub> offen A	DC21B(DC-PV1) bei U <sub>e</sub>		Bauformen			
		A	4 Kontakte in Serie V	Fronteinbau Vierlochbefestigung IP66 <sup>1)</sup> Type 3R	Zentral- mit Tür- kupplung Ø22,5mm IP66 <sup>1)</sup> Type 4X	Verteilereinbau IP66 <sup>1)</sup> Type 4X	Reiheneinbau IP40 <sup>1)</sup> Open Type
LS16	16	16	1500	.. E ..	.. Z(O) ..	.. VZV ..	.. SMA ..
LS25	25	25	1500	.. E ..	.. Z(O) ..	.. VZV ..	.. SMA ..
LS32	32	32	1500	.. E ..	.. Z(O) ..	.. VZV ..	.. SMA ..
LS38	38	38	1500	.. E ..	.. Z(O) ..	.. VZV ..	.. SMA ..
LS40	40	40	1500	.. E ..	-	.. VZV ..	.. SMA ..
LS55	55	55	1500	.. E ..	-	.. VZV ..	.. SMA ..

## Lasttrennschalter für Photovoltaik

Gemäß IEC 60364-7-712 „Errichten von Photovoltaik-Versorgungssystemen“ ist eine Einrichtung zum Trennen (= Lasttrennschalter) der Photovoltaik-Module vom Wechselrichter verbindlich vorgeschrieben.

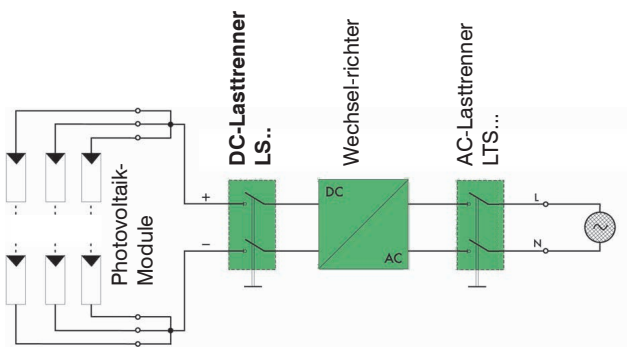

Lasttrennschalter „LS“ gewährleisten ein zuverlässiges Schalten von bis zu 85A bei 1500V in der Kategorie DC21B (DC-PV1).

Die Kontakte sind gegen Oxydation (geringe Schalthäufigkeit) und somit gegen unzulässige Erwärmung geschützt.

Der Lasttrennschalter ist mit 2, 4, 6 oder 8 schaltbaren, einzelnen Kontakten ausgestattet. Durch Serien- und Parallelschaltung der Kontakte kann die Schaltleistung entsprechend erhöht werden.

Die hohe Schaltgeschwindigkeit der Kontakte ist unabhängig von der Betätigungsgeschwindigkeit des Handgriffes.

## Schaltprogramme

Typ	2-polig	2+2-polig 2 Pole in Serie + 2 Pole parallel	4-polig	4-polig mit Brücken Einspeisung oben Abgang unten	4-polig 2 Brücken oben Einspeisung und Abgang unten	4-polig 2 Brücken unten Einspeisung und Abgang oben
LS16 ... LS55	.. A2	.. A2+2	.. A4(2 x A2)	.. A4B	.. A4O	.. A4U

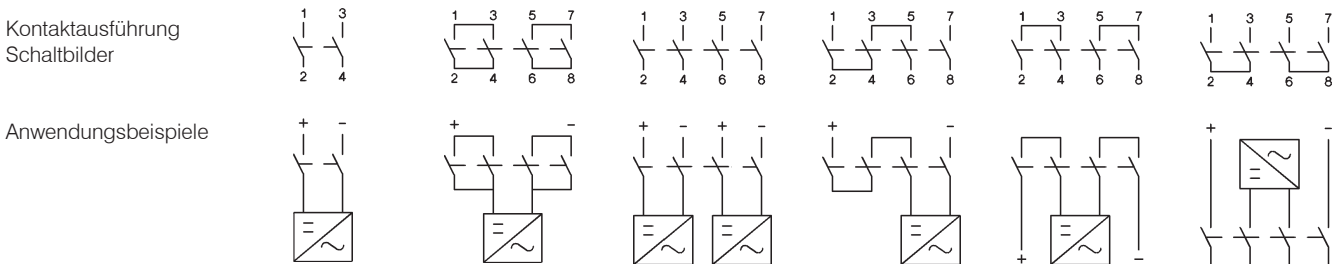

## Bestellanleitung

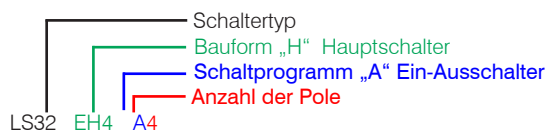

1) Schutzart von vorne im eingebauten Zustand

## DC-Hauptschalter

Fronteinbau  
Vierlochbefestigung  
IP66<sup>1)</sup> Type 3R



Zentralbefestigung  
Ø22,5mm  
IP66<sup>1)</sup> Type 4X



Verteilereinbau  
mit Türkupplung  
IP66<sup>1)</sup> Type 4X



Reiheneinbau  
IP40<sup>1)</sup> Open Type



Preßstoffgekapself  
PFL...IP66/67 Type 4X



.. EH4 ..	.. Z(O)H1 ..	.. VZVH4 ..	.. SMAH1 ..	.. PFLH4 ..
.. EH4 ..	.. Z(O)H1 ..	.. VZVH4 ..	.. SMAH1 ..	.. PFLH4 ..
.. EH4 ..	.. Z(O)H1 ..	.. VZVH4 ..	.. SMAH1 ..	.. PFLH4 ..
.. EH4 ..	.. Z(O)H1 ..	.. VZVH4 ..	.. SMAH1 ..	.. PFLH4 ..
.. EH4 ..	-	.. VZVH4 ..	.. SMAH1 ..	.. PFLH4 ..
.. EH4 ..	-	.. VZVH4 ..	.. SMAH1 ..	.. PFLH4 ..

### Technische Daten für DC, nach IEC 60947-3, VDE0660, weitere Daten siehe Seite 315

Typ	DC21B (DC-PV1)									DC22B			
	500V	600V	700V	800V	900V	1000V	1200V	1500V	500V	600V	800V	1000V	
2 Pole in Serie 	<b>LS16..</b> A	16	16	16	16	16	10	7	3	7	5,5	2	1
	<b>LS25..</b> A	25	25	25	20	17	11,5	8,5	5	8	6	2,5	1,5
	<b>LS32..</b> A	32	32	32	23	20	13	10	6	9	6,5	3	2
	<b>LS38..</b> A	45	45	-	30	-	20	-	-	-	-	-	-
	<b>LS40..</b> A	48	48	37	35	31	29	11	7,5	-	-	-	-
	<b>LS55..</b> A	55	55	55	55	43	36	17	10	-	-	-	-
2 Pole in Serie+2 parallel 	<b>LS16..</b> A	29	29	22	17	16	10	7	3	-	-	-	-
	<b>LS25..</b> A	45	36	27	19	17	11,5	8,5	5	-	-	-	-
	<b>LS32..</b> A	58	55	32	23	20	13	10	6	-	-	-	-
	<b>LS38..</b> A	-	-	-	30	-	20	-	-	-	-	-	-
	<b>LS40..</b> A	72	68	49	42	31	29	11	7,5	-	-	-	-
	<b>LS55..</b> A	85	85	77	63	43	36	17	10	-	-	-	-
4 Pole in Serie 	<b>LS16..</b> A	16	16	16	16	16	16	16	16	16	16	11,5	8
	<b>LS25..</b> A	25	25	25	25	25	25	25	25	25	25	12	9
	<b>LS32..</b> A	32	32	32	32	32	32	32	32	32	32	27,5	10
	<b>LS38..</b> A	45	45	-	-	-	-	-	-	-	-	-	-
	<b>LS40..</b> A	48	48	40	40	40	40	40	40	-	-	-	-
	<b>LS55..</b> A	55	55	55	55	55	55	55	55	-	-	-	-
4 Pole in Serie+2 parallel 	<b>LS16..</b> A	29	29	29	29	29	29	29	20	-	-	-	-
	<b>LS25..</b> A	45	45	45	45	45	45	45	26	-	-	-	-
	<b>LS32..</b> A	58	58	58	58	58	58	50	32	-	-	-	-
	<b>LS38..</b> A	-	-	-	-	-	-	-	-	-	-	-	-
	<b>LS40..</b> A	72	72	72	72	72	72	56	42	-	-	-	-
	<b>LS55..</b> A	85	85	85	85	85	85	65	55	-	-	-	-

Typ	6-polig	3+2-polig 3 Pole in Serie +2 Pole parallel	8-polig	4+2-polig 4 Pole in serie +2 Pole parallel
<b>LS16 ... LS55</b>	...A6	.. A3+2	...A8	.. A4+2

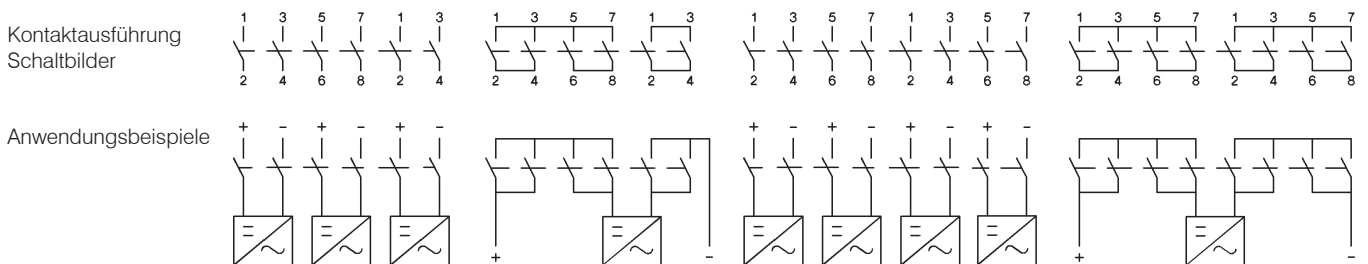

Isolierter Verbinder LSV... für Serien- und Parallelschaltung von Kontakten



Typ	VPE	Gewicht
<b>LS16, LS25, LS32, LS38</b> <b>LS40, LS55</b>	<b>LSV-B1</b> <b>LSV-B2</b>	100 100
		6,6 g/Stk. 9,64 g/Stk.

# Ein-Aus-Schalter, Fronteinbau m. Vierlochbefestigung, Schild 64<sup>□</sup>, Schutzart IP66, Type 3R



DC21B / DC-PV1 600V DC 1000V DC	Anzahl Pole in Serie	Anzahl Strings	Typ	VPE Stk.	Gewicht kg/Stk.
16A 10A	2	1	<b>LS16 E A2</b>	1	0,20
25A 11,5A	2	1	<b>LS25 E A2</b>	1	0,20
32A 13A	2	1	<b>LS32 E A2</b>	1	0,20
45A 20A	2	1	<b>LS38 E A2</b>	1	0,20
48A 29A	2	1	<b>LS40 E A2</b>	1	0,41
55A 36A	2	1	<b>LS55 E A2</b>	1	0,41

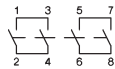

29A 10A	2	1	<b>LS16 E A2+2</b>	1	0,25
36A 11,5A	2	1	<b>LS25 E A2+2</b>	1	0,25
55A 13A	2	1	<b>LS32 E A2+2</b>	1	0,25
- 20A	2	1	<b>LS38 E A2+2</b>	1	0,25
68A 29A	2	1	<b>LS40 E A2+2</b>	1	0,54
85A 36A	2	1	<b>LS55 E A2+2</b>	1	0,54

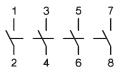

16A 10A	2	2	<b>LS16 E A4</b>	1	0,23
25A 11,5A	2	2	<b>LS25 E A4</b>	1	0,23
32A 13A	2	2	<b>LS32 E A4</b>	1	0,23
45A 20A	2	2	<b>LS38 E A4</b>	1	0,23
48A 29A	2	2	<b>LS40 E A4</b>	1	0,49
55A 36A	2	2	<b>LS55 E A4</b>	1	0,49

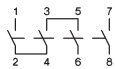

16A 16A	4	1	<b>LS16 E A4B</b>	1	0,24
25A 25A	4	1	<b>LS25 E A4B</b>	1	0,24
32A 32A	4	1	<b>LS32 E A4B</b>	1	0,24
45A -	4	1	<b>LS38 E A4B</b>	1	0,24
48A 40A	4	1	<b>LS40 E A4B</b>	1	0,52
55A 55A	4	1	<b>LS55 E A4B</b>	1	0,52

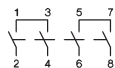

16A 16A	4	1	<b>LS16 E A4O</b>	1	0,24
25A 25A	4	1	<b>LS25 E A4O</b>	1	0,24
32A 32A	4	1	<b>LS32 E A4O</b>	1	0,24
45A -	4	1	<b>LS38 E A4O</b>	1	0,24
48A 40A	4	1	<b>LS40 E A4O</b>	1	0,52
55A 55A	4	1	<b>LS55 E A4O</b>	1	0,52

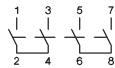

16A 16A	4	1	<b>LS16 E A4U</b>	1	0,24
25A 25A	4	1	<b>LS25 E A4U</b>	1	0,24
32A 32A	4	1	<b>LS32 E A4U</b>	1	0,24
45A -	4	1	<b>LS38 E A4U</b>	1	0,24
48A 40A	4	1	<b>LS40 E A4U</b>	1	0,52
55A 55A	4	1	<b>LS55 E A4U</b>	1	0,52



16A 10A	2	3	<b>LS16 E A6</b>	1	0,36
25A 11,5A	2	3	<b>LS25 E A6</b>	1	0,36
32A 13A	2	3	<b>LS32 E A6</b>	1	0,36
45A 20A	2	3	<b>LS38 E A6</b>	1	0,36
48A 29A	2	3	<b>LS40 E A6</b>	1	0,99
55A 36A	2	3	<b>LS55 E A6</b>	1	0,99

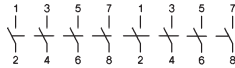

16A 10A	2	4	<b>LS16 E A8</b>	1	0,41
25A 11,5A	2	4	<b>LS25 E A8</b>	1	0,41
32A 13A	2	4	<b>LS32 E A8</b>	1	0,41
45A 20A	2	4	<b>LS38 E A8</b>	1	0,41
48A 29A	2	4	<b>LS40 E A8</b>	1	1,09
55A 36A	2	4	<b>LS55 E A8</b>	1	1,09

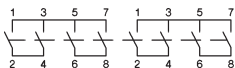

29A 29A	4	1	<b>LS16 E A4+2</b>	1	0,46
45A 45A	4	1	<b>LS25 E A4+2</b>	1	0,46
58A 58A	4	1	<b>LS32 E A4+2</b>	1	0,46
- -	4	1	<b>LS38 E A4+2</b>	1	0,46
72A 72A	4	1	<b>LS40 E A4+2</b>	1	1,20
85A 85A	4	1	<b>LS55 E A4+2</b>	1	1,20

## Verlängerte Schalterwelle für Schalter für Fronteinbau

Typenzusatz

+VW"x"

x = Paneelstärke

# Ein-Aus-Schalter, Zentralbefestigung Ø22mm, Schild 48<sup>3</sup>, Schutzart IP66, Type 4X



DC21B / DC-PV1 600V DC	DC 1000V DC	Anzahl Pole in Serie	Anzahl Strings	Typ	VPE Stk.	Gewicht kg/Stk.
16A	10A	2	1	<b>LS16 Z A2</b>	1	0,21
25A	11,5A	2	1	<b>LS25 Z A2</b>	1	0,21
32A	13A	2	1	<b>LS32 Z A2</b>	1	0,21
45A	20A	2	1	<b>LS38 Z A2</b>	1	0,21

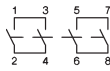

29A	10A	2	1	<b>LS16 Z A2+2</b>	1	0,26
36A	11,5A	2	1	<b>LS25 Z A2+2</b>	1	0,26
55A	13A	2	1	<b>LS32 Z A2+2</b>	1	0,26
-	20A	2	1	<b>LS38 Z A2+2</b>	1	0,26

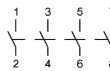

16A	10A	2	2	<b>LS16 Z A4</b>	1	0,23
25A	11,5A	2	2	<b>LS25 Z A4</b>	1	0,23
32A	13A	2	2	<b>LS32 Z A4</b>	1	0,23
45A	20A	2	2	<b>LS38 Z A4</b>	1	0,23

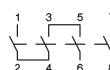

16A	16A	4	1	<b>LS16 Z A4B</b>	1	0,25
25A	25A	4	1	<b>LS25 Z A4B</b>	1	0,25
32A	32A	4	1	<b>LS32 Z A4B</b>	1	0,25
45A	-	4	1	<b>LS38 Z A4B</b>	1	0,25

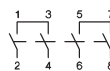

16A	16A	4	1	<b>LS16 Z A4O</b>	1	0,25
25A	25A	4	1	<b>LS25 Z A4O</b>	1	0,25
32A	32A	4	1	<b>LS32 Z A4O</b>	1	0,25
45A	-	4	1	<b>LS38 Z A4O</b>	1	0,25

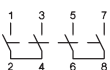

16A	16A	4	1	<b>LS16 Z A4U</b>	1	0,25
25A	25A	4	1	<b>LS25 Z A4U</b>	1	0,25
32A	32A	4	1	<b>LS32 Z A4U</b>	1	0,25
45A	-	4	1	<b>LS38 Z A4U</b>	1	0,25

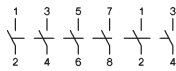

16A	10A	2	3	<b>LS16 Z A6</b>	1	0,38
25A	11,5A	2	3	<b>LS25 Z A6</b>	1	0,38
32A	13A	2	3	<b>LS32 Z A6</b>	1	0,38
45A	20A	2	3	<b>LS38 Z A6</b>	1	0,38

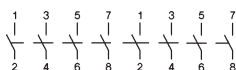

16A	10A	2	4	<b>LS16 Z A8</b>	1	0,43
25A	11,5A	2	4	<b>LS25 Z A8</b>	1	0,43
32A	13A	2	4	<b>LS32 Z A8</b>	1	0,43
45A	20A	2	4	<b>LS38 Z A8</b>	1	0,43

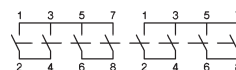

29A	29A	4	1	<b>LS16 Z A4+2</b>	1	0,48
45A	45A	4	1	<b>LS25 Z A4+2</b>	1	0,48
58A	58A	4	1	<b>LS32 Z A4+2</b>	1	0,48
-	-	4	1	<b>LS38 Z A4+2</b>	1	0,48

# Ein-Aus-Schalter, Zentralbefestigung Ø22mm, ohne Schild, Schutzart IP66, Type 4X



bei Type „Z“ durch „ZO“ ersetzen

LS.. ZO A.

# Ein-Aus-Schalter, Bodenmontage, Türkupplung für Zentralbefestigung, Schild 64<sup>□</sup>, IP66, c US Type 4X



DC21B / DC-PV1      Anzahl Pole      Anzahl      Typ      VPE      Gewicht  
600V DC 1000V DC      in Serie      Strings           Stk.      kg/Stk.

16A	10A	2	1	<b>LS16 VZV A2</b>	1	0,22
25A	11,5A	2	1	<b>LS25 VZV A2</b>	1	0,22
32A	13A	2	1	<b>LS32 VZV A2</b>	1	0,22
45A	20A	2	1	<b>LS38 VZV A2</b>	1	0,22
48A	29A	2	1	<b>LS40 VZV A2</b>	1	0,51
55A	36A	2	1	<b>LS55 VZV A2</b>	1	0,51

Einbautiefe einstellbar

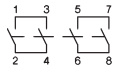

29A	10A	2	1	<b>LS16 VZV A2+2</b>	1	0,27
36A	11,5A	2	1	<b>LS25 VZV A2+2</b>	1	0,27
55A	13A	2	1	<b>LS32 VZV A2+2</b>	1	0,27
-	20A	2	1	<b>LS38 VZV A2+2</b>	1	0,27
68A	29A	2	1	<b>LS40 VZV A2+2</b>	1	0,55
85A	36A	2	1	<b>LS55 VZV A2+2</b>	1	0,55

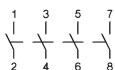

16A	10A	2	2	<b>LS16 VZV A4</b>	1	0,25
25A	11,5A	2	2	<b>LS25 VZV A4</b>	1	0,25
32A	13A	2	2	<b>LS32 VZV A4</b>	1	0,25
45A	20A	2	2	<b>LS38 VZV A4</b>	1	0,25
48A	29A	2	2	<b>LS40 VZV A4</b>	1	0,56
55A	36A	2	2	<b>LS55 VZV A4</b>	1	0,56

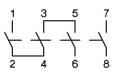

16A	16A	4	1	<b>LS16 VZV A4B</b>	1	0,26
25A	25A	4	1	<b>LS25 VZV A4B</b>	1	0,26
32A	32A	4	1	<b>LS32 VZV A4B</b>	1	0,26
45A	-	4	1	<b>LS38 VZV A4B</b>	1	0,26
48A	40A	4	1	<b>LS40 VZV A4B</b>	1	0,58
55A	55A	4	1	<b>LS55 VZV A4B</b>	1	0,58

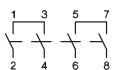

16A	16A	4	1	<b>LS16 VZV A4O</b>	1	0,26
25A	25A	4	1	<b>LS25 VZV A4O</b>	1	0,26
32A	32A	4	1	<b>LS32 VZV A4O</b>	1	0,26
45A	-	4	1	<b>LS38 VZV A4O</b>	1	0,26
48A	40A	4	1	<b>LS40 VZV A4O</b>	1	0,58
55A	55A	4	1	<b>LS55 VZV A4O</b>	1	0,58

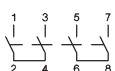

16A	16A	4	1	<b>LS16 VZV A4U</b>	1	0,26
25A	25A	4	1	<b>LS25 VZV A4U</b>	1	0,26
32A	32A	4	1	<b>LS32 VZV A4U</b>	1	0,26
45A	-	4	1	<b>LS38 VZV A4U</b>	1	0,26
48A	40A	4	1	<b>LS40 VZV A4U</b>	1	0,58
55A	55A	4	1	<b>LS55 VZV A4U</b>	1	0,58

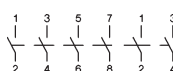

16A	10A	2	3	<b>LS16 VZV A6</b>	1	0,38
25A	11,5A	2	3	<b>LS25 VZV A6</b>	1	0,38
32A	13A	2	3	<b>LS32 VZV A6</b>	1	0,38
45A	20A	2	3	<b>LS38 VZV A6</b>	1	0,38
48A	29A	2	3	<b>LS40 VZV A6</b>	1	1,00
55A	36A	2	3	<b>LS55 VZV A6</b>	1	1,00

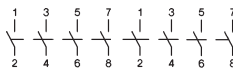

16A	10A	2	4	<b>LS16 VZV A8</b>	1	0,43
25A	11,5A	2	4	<b>LS25 VZV A8</b>	1	0,43
32A	13A	2	4	<b>LS32 VZV A8</b>	1	0,43
45A	20A	2	4	<b>LS38 VZV A8</b>	1	0,43
48A	29A	2	4	<b>LS40 VZV A8</b>	1	1,10
55A	36A	2	4	<b>LS55 VZV A8</b>	1	1,10

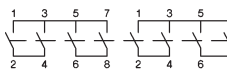

29A	29A	4	1	<b>LS16 VZV A4+2</b>	1	0,48
45A	45A	4	1	<b>LS25 VZV A4+2</b>	1	0,48
58A	58A	4	1	<b>LS32 VZV A4+2</b>	1	0,48
-	-	4	1	<b>LS38 VZV A4+2</b>	1	0,48
72A	72A	4	1	<b>LS40 VZV A4+2</b>	1	1,21
85A	85A	4	1	<b>LS55 VZV A4+2</b>	1	1,21

# Ein-Aus-Schalter, Reiheneinbau, Schutzart IP40, Open Type



DDC21B / DC-PV1 600V DC	DC-PV1 1000V DC	Anzahl Pole in Serie	Anzahl Strings	Typ	VPE Stk.	Gewicht kg/Stk.
16A	10A	2	1	<b>LS16 SMA A2</b>	1	0,19
25A	11,5A	2	1	<b>LS25 SMA A2</b>	1	0,19
32A	13A	2	1	<b>LS32 SMA A2</b>	1	0,19
45A	20A	2	1	<b>LS38 SMA A2</b>	1	0,19
48A	29A	2	1	<b>LS40 SMA A2</b>	1	0,41
55A	36A	2	1	<b>LS55 SMA A2</b>	1	0,41

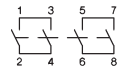

29A	10A	2	1	<b>LS16 SMA A2+2</b>	1	0,24
36A	11,5A	2	1	<b>LS25 SMA A2+2</b>	1	0,24
55A	13A	2	1	<b>LS32 SMA A2+2</b>	1	0,24
-	20A	2	1	<b>LS38 SMA A2+2</b>	1	0,24
68A	29A	2	1	<b>LS40 SMA A2+2</b>	1	0,52
85A	36A	2	1	<b>LS55 SMA A2+2</b>	1	0,52

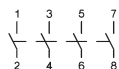

16A	10A	2	2	<b>LS16 SMA A4</b>	1	0,22
25A	11,5A	2	2	<b>LS25 SMA A4</b>	1	0,22
32A	13A	2	2	<b>LS32 SMA A4</b>	1	0,22
45A	20A	2	2	<b>LS38 SMA A4</b>	1	0,22
48A	29A	2	2	<b>LS40 SMA A4</b>	1	0,45
55A	36A	2	2	<b>LS55 SMA A4</b>	1	0,45

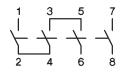

16A	16A	4	1	<b>LS16 SMA A4B</b>	1	0,23
25A	25A	4	1	<b>LS25 SMA A4B</b>	1	0,23
32A	32A	4	1	<b>LS32 SMA A4B</b>	1	0,23
45A	-	4	1	<b>LS32 SMA A4B</b>	1	0,23
48A	40A	4	1	<b>LS40 SMA A4B</b>	1	0,49
55A	55A	4	1	<b>LS55 SMA A4B</b>	1	0,49

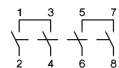

16A	16A	4	1	<b>LS16 SMA A4O</b>	1	0,23
25A	25A	4	1	<b>LS25 SMA A4O</b>	1	0,23
32A	32A	4	1	<b>LS32 SMA A4O</b>	1	0,23
45A	-	4	1	<b>LS38 SMA A4O</b>	1	0,23
48A	40A	4	1	<b>LS40 SMA A4O</b>	1	0,49
55A	55A	4	1	<b>LS55 SMA A4O</b>	1	0,49

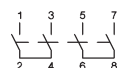

16A	16A	4	1	<b>LS16 SMA A4U</b>	1	0,23
25A	25A	4	1	<b>LS25 SMA A4U</b>	1	0,23
32A	32A	4	1	<b>LS32 SMA A4U</b>	1	0,23
45A	-	4	1	<b>LS38 SMA A4U</b>	1	0,23
48A	40A	4	1	<b>LS40 SMA A4U</b>	1	0,49
55A	55A	4	1	<b>LS55 SMA A4U</b>	1	0,49

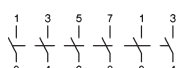

16A	10A	2	3	<b>LS16 SMA A6</b>	1	0,35
25A	11,5A	2	3	<b>LS25 SMA A6</b>	1	0,35
32A	13A	2	3	<b>LS32 SMA A6</b>	1	0,35
45A	20A	2	3	<b>LS38 SMA A6</b>	1	0,35
48A	29A	2	3	<b>LS40 SMA A6</b>	1	0,89
55A	36A	2	3	<b>LS55 SMA A6</b>	1	0,89

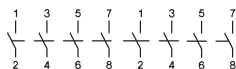

16A	10A	2	4	<b>LS16 SMA A8</b>	1	0,40
25A	11,5A	2	4	<b>LS25 SMA A8</b>	1	0,40
32A	13A	2	4	<b>LS32 SMA A8</b>	1	0,40
45A	20A	2	4	<b>LS38 SMA A8</b>	1	0,40
48A	29A	2	4	<b>LS40 SMA A8</b>	1	0,99
55A	36A	2	4	<b>LS55 SMA A8</b>	1	0,99

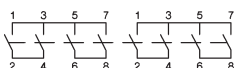

29A	29A	4	1	<b>LS16 SMA A4+2</b>	1	0,43
45A	45A	4	1	<b>LS25 SMA A4+2</b>	1	0,43
58A	58A	4	1	<b>LS32 SMA A4+2</b>	1	0,43
-	-	4	1	<b>LS38 SMA A4+2</b>	1	0,43
72A	72A	4	1	<b>LS40 SMA A4+2</b>	1	1,01
85A	85A	4	1	<b>LS55 SMA A4+2</b>	1	1,01

# Hauptschalter, Fronteinbau m. Vierlochbefestigung, Schild 64<sup>3</sup>, Schutzart IP66, Type 3R



Sperrvorrichtung SV4



DC21B / DC-PV1 600V DC 1000V DC	Anzahl Pole in Serie	Anzahl Strings	Typ	VPE Stk.	Gewicht kg/Stk.
16A 10A	2	1	<b>LS16 EH4 A2</b>	1	0,21
25A 11,5A	2	1	<b>LS25 EH4 A2</b>	1	0,21
32A 13A	2	1	<b>LS32 EH4 A2</b>	1	0,21
45A 20A	2	1	<b>LS38 EH4 A2</b>	1	0,21
48A 29A	2	1	<b>LS40 EH4 A2</b>	1	0,43
55A 36A	2	1	<b>LS55 EH4 A2</b>	1	0,43

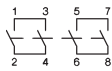

29A 10A	2	1	<b>LS16 EH4 A2+2</b>	1	0,26
36A 11,5A	2	1	<b>LS25 EH4 A2+2</b>	1	0,26
55A 13A	2	1	<b>LS32 EH4 A2+2</b>	1	0,26
- 20A	2	1	<b>LS38 EH4 A2+2</b>	1	0,26
68A 29A	2	1	<b>LS40 EH4 A2+2</b>	1	0,57
85A 36A	2	1	<b>LS55 EH4 A2+2</b>	1	0,57

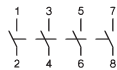

16A 10A	2	2	<b>LS16 EH4 A4</b>	1	0,24
25A 11,5A	2	2	<b>LS25 EH4 A4</b>	1	0,24
32A 13A	2	2	<b>LS32 EH4 A4</b>	1	0,24
45A 20A	2	2	<b>LS38 EH4 A4</b>	1	0,24
48A 29A	2	2	<b>LS40 EH4 A4</b>	1	0,50
55A 36A	2	2	<b>LS55 EH4 A4</b>	1	0,50

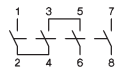

16A 16A	4	1	<b>LS16 EH4 A4B</b>	1	0,25
25A 25A	4	1	<b>LS25 EH4 A4B</b>	1	0,25
32A 32A	4	1	<b>LS32 EH4 A4B</b>	1	0,25
45A -	4	1	<b>LS38 EH4 A4B</b>	1	0,25
48A 40A	4	1	<b>LS40 EH4 A4B</b>	1	0,53
55A 55A	4	1	<b>LS55 EH4 A4B</b>	1	0,53

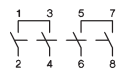

16A 16A	4	1	<b>LS16 EH4 A4O</b>	1	0,25
25A 25A	4	1	<b>LS25 EH4 A4O</b>	1	0,25
32A 32A	4	1	<b>LS32 EH4 A4O</b>	1	0,25
45A -	4	1	<b>LS38 EH4 A4O</b>	1	0,25
48A 40A	4	1	<b>LS40 EH4 A4O</b>	1	0,53
55A 55A	4	1	<b>LS55 EH4 A4O</b>	1	0,53

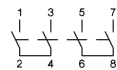

16A 16A	4	1	<b>LS16 EH4 A4U</b>	1	0,25
25A 25A	4	1	<b>LS25 EH4 A4U</b>	1	0,25
32A 32A	4	1	<b>LS32 EH4 A4U</b>	1	0,25
45A -	4	1	<b>LS38 EH4 A4U</b>	1	0,25
48A 40A	4	1	<b>LS40 EH4 A4U</b>	1	0,53
55A 55A	4	1	<b>LS55 EH4 A4U</b>	1	0,53



16A 10A	2	3	<b>LS16 EH4 A6</b>	1	0,37
25A 11,5A	2	3	<b>LS25 EH4 A6</b>	1	0,37
32A 13A	2	3	<b>LS32 EH4 A6</b>	1	0,37
45A 20A	2	3	<b>LS38 EH4 A6</b>	1	0,37
48A 29A	2	3	<b>LS40 EH4 A6</b>	1	0,53
55A 36A	2	3	<b>LS55 EH4 A6</b>	1	0,53

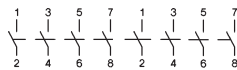

16A 10A	2	4	<b>LS16 EH4 A8</b>	1	0,42
25A 11,5A	2	4	<b>LS25 EH4 A8</b>	1	0,42
32A 13A	2	4	<b>LS32 EH4 A8</b>	1	0,42
45A 20A	2	4	<b>LS38 EH4 A8</b>	1	0,42
48A 29A	2	4	<b>LS40 EH4 A8</b>	1	1,10
55A 36A	2	4	<b>LS55 EH4 A8</b>	1	1,10

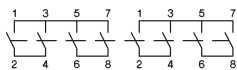

29A 29A	4	1	<b>LS16 EH4 A4+2</b>	1	0,47
45A 45A	4	1	<b>LS25 EH4 A4+2</b>	1	0,47
58A 58A	4	1	<b>LS32 EH4 A4+2</b>	1	0,47
- -	4	1	<b>LS38 EH4 A4+2</b>	1	0,47
72A 72A	4	1	<b>LS40 EH4 A4+2</b>	1	1,21
85A 85A	4	1	<b>LS55 EH4 A4+2</b>	1	1,21





## Verlängerte Schalterwelle für Schalter für Fronteinbau

Typenzusatz

+VW“x“

x = Paneelstärke

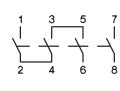
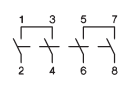
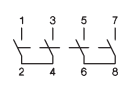
# Hauptschalter, Zentralbefestigung Ø22mm, Schild 48<sup>3</sup>, Schutzart IP66, Type 4X

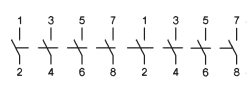
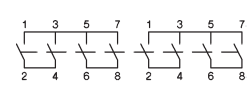
	DC21B / DC-PV1 600V DC 1000V DC	Anzahl Pole in Serie	Anzahl Strings	Typ	VPE Stk.	Gewicht kg/Stk.
	16A 10A	2	1	<b>LS16 ZH1 A2</b>	1	0,21
	25A 11,5A	2	1	<b>LS25 ZH1 A2</b>	1	0,21
	32A 13A	2	1	<b>LS32 ZH1 A2</b>	1	0,21
	45A 20A	2	1	<b>LS38 ZH1 A2</b>	1	0,21
Sperrvorrichtung SV1	29A 10A	2	1	<b>LS16 ZH1 A2+2</b>	1	0,27
	36A 11,5A	2	1	<b>LS25 ZH1 A2+2</b>	1	0,27
	55A 13A	2	1	<b>LS32 ZH1 A2+2</b>	1	0,27
	- 20A	2	1	<b>LS38 ZH1 A2+2</b>	1	0,27
	16A 10A	2	2	<b>LS16 ZH1 A4</b>	1	0,24
	25A 11,5A	2	2	<b>LS25 ZH1 A4</b>	1	0,24
	32A 13A	2	2	<b>LS32 ZH1 A4</b>	1	0,24
	45A 20A	2	2	<b>LS38 ZH1 A4</b>	1	0,24
	16A 16A	4	1	<b>LS16 ZH1 A4B</b>	1	0,25
	25A 25A	4	1	<b>LS25 ZH1 A4B</b>	1	0,25
	32A 32A	4	1	<b>LS32 ZH1 A4B</b>	1	0,25
	45A -	4	1	<b>LS38 ZH1 A4B</b>	1	0,25
	16A 16A	4	1	<b>LS16 ZH1 A4O</b>	1	0,25
	25A 25A	4	1	<b>LS25 ZH1 A4O</b>	1	0,25
	32A 32A	4	1	<b>LS32 ZH1 A4O</b>	1	0,25
	45A -	4	1	<b>LS38 ZH1 A4O</b>	1	0,25
	16A 16A	4	1	<b>LS16 ZH1 A4U</b>	1	0,25
	25A 25A	4	1	<b>LS25 ZH1 A4U</b>	1	0,25
	32A 32A	4	1	<b>LS32 ZH1 A4U</b>	1	0,25
	45A -	4	1	<b>LS38 ZH1 A4U</b>	1	0,25
	16A 10A	2	3	<b>LS16 ZH1 A6</b>	1	0,39
	25A 11,5A	2	3	<b>LS25 ZH1 A6</b>	1	0,39
	32A 13A	2	3	<b>LS32 ZH1 A6</b>	1	0,39
	45A 20A	2	3	<b>LS38 ZH1 A6</b>	1	0,39
	16A 10A	2	4	<b>LS16 ZH1 A8</b>	1	0,44
	25A 11,5A	2	4	<b>LS25 ZH1 A8</b>	1	0,44
	32A 13A	2	4	<b>LS32 ZH1 A8</b>	1	0,44
	45A 20A	2	4	<b>LS38 ZH1 A8</b>	1	0,44
	29A 29A	4	1	<b>LS16 ZH1 A4+2</b>	1	0,49
	45A 45A	4	1	<b>LS25 ZH1 A4+2</b>	1	0,49
	58A 58A	4	1	<b>LS32 ZH1 A4+2</b>	1	0,49
	- -	4	1	<b>LS38 ZH1 A4+2</b>	1	0,49

# Hauptschalter, Zentralbefestigung Ø22mm, ohne Schild, Schutzart IP66, Type 4X

bei Type „ZH1“ durch „ZOH1“ ersetzen **LS.. ZOH1 A.**



# Hauptschalter, Bodenmontage, Türkupplung für Zentralbefestigung, Schild 64<sup>3</sup>, Schutzart IP66, Type 4X



DC21B / DC-PV1 600V DC 1000V DC	Anzahl Pole in Serie	Anzahl Strings	Typ	VPE Stk.	Gewicht kg/Stk.
16A 10A	2	1	<b>LS16 VZVH4 A2</b>	1	0,23
25A 11,5A	2	1	<b>LS25 VZVH4 A2</b>	1	0,23
32A 13A	2	1	<b>LS32 VZVH4 A2</b>	1	0,23
45A 20A	2	1	<b>LS38 VZVH4 A2</b>	1	0,23
48A 29A	2	1	<b>LS40 VZVH4 A2</b>	1	0,51
55A 36A	2	1	<b>LS55 VZVH4 A2</b>	1	0,51

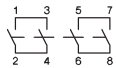

29A 10A	2	1	<b>LS16 VZVH4 A2+2</b>	1	0,28
36A 11,5A	2	1	<b>LS25 VZVH4 A2+2</b>	1	0,28
55A 13A	2	1	<b>LS32 VZVH4 A2+2</b>	1	0,28
- 20A	2	1	<b>LS38 VZVH4 A2+2</b>	1	0,28
68A 29A	2	1	<b>LS40 VZVH4 A2+2</b>	1	0,65
85A 36A	2	1	<b>LS55 VZVH4 A2+2</b>	1	0,65

Einbautiefe einstellbar

Sperrvorrichtung SV4

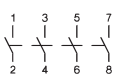

16A 10A	2	2	<b>LS16 VZVH4 A4</b>	1	0,26
25A 11,5A	2	2	<b>LS25 VZVH4 A4</b>	1	0,26
32A 13A	2	2	<b>LS32 VZVH4 A4</b>	1	0,26
45A 20A	2	2	<b>LS38 VZVH4 A4</b>	1	0,26
48A 29A	2	2	<b>LS40 VZVH4 A4</b>	1	0,58
55A 36A	2	2	<b>LS55 VZVH4 A4</b>	1	0,58

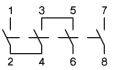

16A 16A	4	1	<b>LS16 VZVH4 A4B</b>	1	0,27
25A 25A	4	1	<b>LS25 VZVH4 A4B</b>	1	0,27
32A 32A	4	1	<b>LS32 VZVH4 A4B</b>	1	0,27
45A -	4	1	<b>LS38 VZVH4 A4B</b>	1	0,27
48A 40A	4	1	<b>LS40 VZVH4 A4B</b>	1	0,62
55A 55A	4	1	<b>LS55 VZVH4 A4B</b>	1	0,62

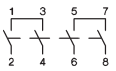

16A 16A	4	1	<b>LS16 VZVH4 A4O</b>	1	0,27
25A 25A	4	1	<b>LS25 VZVH4 A4O</b>	1	0,27
32A 32A	4	1	<b>LS32 VZVH4 A4O</b>	1	0,27
45A -	4	1	<b>LS38 VZVH4 A4O</b>	1	0,27
48A 40A	4	1	<b>LS40 VZVH4 A4O</b>	1	0,62
55A 55A	4	1	<b>LS55 VZVH4 A4O</b>	1	0,62

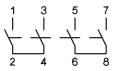

16A 16A	4	1	<b>LS16 VZVH4 A4U</b>	1	0,27
25A 25A	4	1	<b>LS25 VZVH4 A4U</b>	1	0,27
32A 32A	4	1	<b>LS32 VZVH4 A4U</b>	1	0,27
45A -	4	1	<b>LS38 VZVH4 A4U</b>	1	0,27
48A 40A	4	1	<b>LS40 VZVH4 A4U</b>	1	0,62
55A 55A	4	1	<b>LS55 VZVH4 A4U</b>	1	0,62

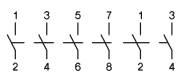

16A 10A	2	3	<b>LS16 VZVH4 A6</b>	1	0,39
25A 11,5A	2	3	<b>LS25 VZVH4 A6</b>	1	0,39
32A 13A	2	3	<b>LS32 VZVH4 A6</b>	1	0,39
45A 20A	2	3	<b>LS38 VZVH4 A6</b>	1	0,39
48A 29A	2	3	<b>LS40 VZVH4 A6</b>	1	1,00
55A 36A	2	3	<b>LS55 VZVH4 A6</b>	1	1,00

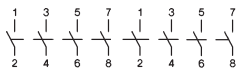

16A 10A	2	4	<b>LS16 VZVH4 A8</b>	1	0,44
25A 11,5A	2	4	<b>LS25 VZVH4 A8</b>	1	0,44
32A 13A	2	4	<b>LS32 VZVH4 A8</b>	1	0,44
45A 20A	2	4	<b>LS38 VZVH4 A8</b>	1	0,44
48A 29A	2	4	<b>LS40 VZVH4 A8</b>	1	1,11
55A 36A	2	4	<b>LS55 VZVH4 A8</b>	1	1,11

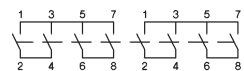

29A 29A	4	1	<b>LS16 VZVH4 A4+2</b>	1	0,49
45A 45A	4	1	<b>LS25 VZVH4 A4+2</b>	1	0,49
58A 58A	4	1	<b>LS32 VZVH4 A4+2</b>	1	0,49
- -	4	1	<b>LS38 VZVH4 A4+2</b>	1	0,49
72A 72A	4	1	<b>LS40 VZVH4 A4+2</b>	1	1,22
85A 85A	4	1	<b>LS55 VZVH4 A4+2</b>	1	1,22

# Hauptschalter, Reiheneinbau, versperbar, Schutzart IP40, US Open Type



DC21B / DC-PV1 600V DC	DC1000V PV1	Anzahl Pole in Serie	Anzahl Strings	Typ	VPE Stk.	Gewicht kg/Stk.
16A	10A	2	1	<b>LS16 SMAH1 A2</b>	1	0,19
25A	11,5A	2	1	<b>LS25 SMAH1 A2</b>	1	0,19
32A	13A	2	1	<b>LS32 SMAH1 A2</b>	1	0,19
45A	20A	2	1	<b>LS38 SMAH1 A2</b>	1	0,19
48A	29A	2	1	<b>LS40 SMAH1 A2</b>	1	0,40
55A	36A	2	1	<b>LS55 SMAH1 A2</b>	1	0,40

Sperrvorrichtung SV1

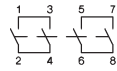

29A	10A	2	1	<b>LS16 SMAH1 A2+2 <sup>1)</sup></b>	1	0,25
36A	11,5A	2	1	<b>LS25 SMAH1 A2+2 <sup>1)</sup></b>	1	0,25
55A	13A	2	1	<b>LS32 SMAH1 A2+2 <sup>1)</sup></b>	1	0,25
-	20A	2	1	<b>LS38 SMAH1 A2+2 <sup>1)</sup></b>	1	0,25
68A	29A	2	1	<b>LS40 SMAH1 A2+2</b>	1	0,54
85A	36A	2	1	<b>LS55 SMAH1 A2+2</b>	1	0,54

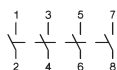

16A	10A	2	2	<b>LS16 SMAH1 A4 <sup>1)</sup></b>	1	0,22
25A	11,5A	2	2	<b>LS25 SMAH1 A4 <sup>1)</sup></b>	1	0,22
32A	13A	2	2	<b>LS32 SMAH1 A4 <sup>1)</sup></b>	1	0,22
45A	20A	2	2	<b>LS38 SMAH1 A4 <sup>1)</sup></b>	1	0,22
48A	29A	2	2	<b>LS40 SMAH1 A4</b>	1	0,47
55A	36A	2	2	<b>LS55 SMAH1 A4</b>	1	0,47

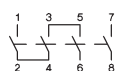

16A	16A	4	1	<b>LS16 SMAH1 A4B <sup>1)</sup></b>	1	0,23
25A	25A	4	1	<b>LS25 SMAH1 A4B <sup>1)</sup></b>	1	0,23
32A	32A	4	1	<b>LS32 SMAH1 A4B <sup>1)</sup></b>	1	0,23
45A	-	4	1	<b>LS38 SMAH1 A4B <sup>1)</sup></b>	1	0,23
48A	40A	4	1	<b>LS40 SMAH1 A4B</b>	1	0,50
55A	55A	4	1	<b>LS55 SMAH1 A4B</b>	1	0,50

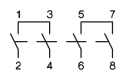

16A	16A	4	1	<b>LS16 SMAH1 A4O <sup>1)</sup></b>	1	0,23
25A	25A	4	1	<b>LS25 SMAH1 A4O <sup>1)</sup></b>	1	0,23
32A	32A	4	1	<b>LS32 SMAH1 A4O <sup>1)</sup></b>	1	0,23
45A	-	4	1	<b>LS38 SMAH1 A4O <sup>1)</sup></b>	1	0,23
48A	40A	4	1	<b>LS40 SMAH1 A4O</b>	1	0,50
55A	55A	4	1	<b>LS55 SMAH1 A4O</b>	1	0,50

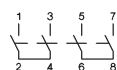

16A	16A	4	1	<b>LS16 SMAH1 A4U <sup>1)</sup></b>	1	0,23
25A	25A	4	1	<b>LS25 SMAH1 A4U <sup>1)</sup></b>	1	0,23
32A	32A	4	1	<b>LS32 SMAH1 A4U <sup>1)</sup></b>	1	0,23
45A	-	4	1	<b>LS38 SMAH1 A4U <sup>1)</sup></b>	1	0,23
48A	40A	4	1	<b>LS40 SMAH1 A4U</b>	1	0,50
55A	55A	4	1	<b>LS55 SMAH1 A4U</b>	1	0,50

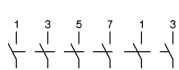

16A	10A	2	3	<b>LS16 SMAH1 A6</b>	1	0,36
25A	11,5A	2	3	<b>LS25 SMAH1 A6</b>	1	0,36
32A	13A	2	3	<b>LS32 SMAH1 A6</b>	1	0,36
45A	20A	2	3	<b>LS38 SMAH1 A6</b>	1	0,36
48A	29A	2	3	<b>LS40 SMAH1 A6</b>	1	0,90
55A	36A	2	3	<b>LS55 SMAH1 A6</b>	1	0,90

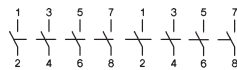

16A	10A	2	4	<b>LS16 SMAH1 A8</b>	1	0,41
25A	11,5A	2	4	<b>LS25 SMAH1 A8</b>	1	0,41
32A	13A	2	4	<b>LS32 SMAH1 A8</b>	1	0,41
45A	20A	2	4	<b>LS38 SMAH1 A8</b>	1	0,41
48A	29A	2	4	<b>LS40 SMAH1 A8</b>	1	0,41
55A	36A	2	4	<b>LS55 SMAH1 A8</b>	1	0,41

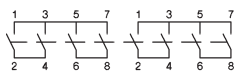

29A	29A	4	1	<b>LS16 SMAH1 A4+2</b>	1	0,46
45A	45A	4	1	<b>LS25 SMAH1 A4+2</b>	1	0,46
58A	58A	4	1	<b>LS32 SMAH1 A4+2</b>	1	0,46
-	-	4	1	<b>LS38 SMAH1 A4+2</b>	1	0,46
72A	72A	4	1	<b>LS40 SMAH1 A4+2</b>	1	1,12
85A	85A	4	1	<b>LS55 SMAH1 A4+2</b>	1	1,12

## <sup>1)</sup> Hauptschalter, Reiheneinbau mit niedrigem Griff, versperbar, Schutzart IP40, US Open Type

Typ mit Typenzusatz „+SV1N“ z.B.: **LS.. SMAH1 A2+2 +SV1N**

# Hauptschalter, isolierstoffgekapstelt, Schild 64<sup>3</sup>, Schutzart IP66/67, Type 4X



Sperrvorrichtung SV4

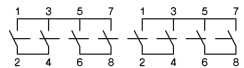
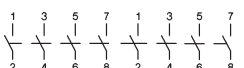
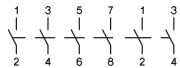
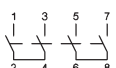
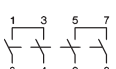
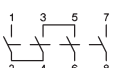
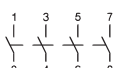
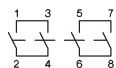

DC21B / DC-PV1 600V DC 1000V DC	Anzahl Pole in Serie	Anzahl Strings	Typ	VPE Stk.	Gewicht kg/Stk.
16A 10A	2	1	<b>LS16 PFLH4 A2</b> <sup>1)</sup>	1	0,43
25A 11,5A	2	1	<b>LS25 PFLH4 A2</b> <sup>1)</sup>	1	0,43
32A 13A	2	1	<b>LS32 PFLH4 A2</b> <sup>1)</sup>	1	0,43
45A 20A	2	1	<b>LS38 PFLH4 A2</b> <sup>1)</sup>	1	0,43
48A 29A	2	1	<b>LS40 PFLH4 A2</b>	1	1,59
55A 36A	2	1	<b>LS55 PFLH4 A2</b>	1	1,59
29A 10A	2	1	<b>LS16 PFLH4 A2+2</b> <sup>1)</sup>	1	0,49
36A 11,5A	2	1	<b>LS25 PFLH4 A2+2</b> <sup>1)</sup>	1	0,49
55A 13A	2	1	<b>LS32 PFLH4 A2+2</b> <sup>1)</sup>	1	0,49
- 20A	2	1	<b>LS38 PFLH4 A2+2</b> <sup>1)</sup>	1	0,49
68A 29A	2	1	<b>LS40 PFLH4 A2+2</b>	1	1,74
85A 36A	2	1	<b>LS55 PFLH4 A2+2</b>	1	1,74
16A 10A	2	2	<b>LS16 PFLH4 A4</b> <sup>1)</sup>	1	0,46
25A 11,5A	2	2	<b>LS25 PFLH4 A4</b> <sup>1)</sup>	1	0,46
32A 13A	2	2	<b>LS32 PFLH4 A4</b> <sup>1)</sup>	1	0,46
45A 20A	2	2	<b>LS38 PFLH4 A4</b> <sup>1)</sup>	1	0,46
48A 29A	2	2	<b>LS40 PFLH4 A4</b>	1	1,67
55A 36A	2	2	<b>LS55 PFLH4 A4</b>	1	1,67
16A 16A	4	1	<b>LS16 PFLH4 A4B</b> <sup>1)</sup>	1	0,47
25A 25A	4	1	<b>LS25 PFLH4 A4B</b> <sup>1)</sup>	1	0,47
32A 32A	4	1	<b>LS32 PFLH4 A4B</b> <sup>1)</sup>	1	0,47
45A -	4	1	<b>LS38 PFLH4 A4B</b> <sup>1)</sup>	1	0,47
48A 40A	4	1	<b>LS40 PFLH4 A4B</b>	1	1,70
55A 55A	4	1	<b>LS55 PFLH4 A4B</b>	1	1,70
16A 16A	4	1	<b>LS16 PFLH4 A4O</b> <sup>1)</sup>	1	0,47
25A 25A	4	1	<b>LS25 PFLH4 A4O</b> <sup>1)</sup>	1	0,47
32A 32A	4	1	<b>LS32 PFLH4 A4O</b> <sup>1)</sup>	1	0,47
45A -	4	1	<b>LS38 PFLH4 A4O</b> <sup>1)</sup>	1	0,47
48A 40A	4	1	<b>LS40 PFLH4 A4O</b>	1	1,70
55A 55A	4	1	<b>LS55 PFLH4 A4O</b>	1	1,70
16A 16A	4	1	<b>LS16 PFLH4 A4U</b> <sup>1)</sup>	1	0,47
25A 25A	4	1	<b>LS25 PFLH4 A4U</b> <sup>1)</sup>	1	0,47
32A 32A	4	1	<b>LS32 PFLH4 A4U</b> <sup>1)</sup>	1	0,47
45A -	4	1	<b>LS38 PFLH4 A4U</b> <sup>1)</sup>	1	0,47
48A 40A	4	1	<b>LS40 PFLH4 A4U</b>	1	1,70
55A 55A	4	1	<b>LS55 PFLH4 A4U</b>	1	1,70
16A 10A	2	3	<b>LS16 PFLH4 A6</b>	1	1,53
25A 11,5A	2	3	<b>LS25 PFLH4 A6</b>	1	1,53
32A 13A	2	3	<b>LS32 PFLH4 A6</b>	1	1,53
45A 20A	2	3	<b>LS38 PFLH4 A6</b>	1	1,53
48A 29A	2	3	<b>LS40 PFLH4 A6</b>	1	1,87
55A 36A	2	3	<b>LS55 PFLH4 A6</b>	1	1,87
16A 10A	2	4	<b>LS16 PFLH4 A8</b>	1	1,58
25A 11,5A	2	4	<b>LS25 PFLH4 A8</b>	1	1,58
32A 13A	2	4	<b>LS32 PFLH4 A8</b>	1	1,58
45A 20A	2	4	<b>LS38 PFLH4 A8</b>	1	1,58
48A 29A	2	4	<b>LS40 PFLH4 A8</b>	1	1,94
55A 36A	2	4	<b>LS55 PFLH4 A8</b>	1	1,94
29A 29A	4	1	<b>LS16 PFLH4 A4+2</b>	1	1,63
45A 45A	4	1	<b>LS25 PFLH4 A4+2</b>	1	1,63
58A 58A	4	1	<b>LS32 PFLH4 A4+2</b>	1	1,63
- -	4	1	<b>LS38 PFLH4 A4+2</b>	1	1,63
72A 72A	4	1	<b>LS40 PFLH4 A4+2</b>	1	2,07
85A 85A	4	1	<b>LS55 PFLH4 A4+2</b>	1	2,07

# Technische Daten

Stromart	Gebrauchskategorie		Typische Anwendungsfälle	Prüfungsbedingungen für Elektrische Lebensdauer (Normale Beanspruchung)						Prüfungsbedingungen für Ein- und Ausschaltvermögen (Beanspruchung im Störfall)					
				Einschalten			Ausschalten			Einschalten			Ausschalten		
				I/le	U/Ue	L/R	Ic/le	Ur/Ue	L/R	I/le	U/Ue	L/R	Ic/le	Ur/Ue	L/R
Gleich-Strom	<b>DC21A</b> häufige Betätigung	<b>DC21B</b> gelegentl. Betätigung	Schalten von ohmscher Last einschließlich geringer Überlast.	1	1	1ms	1	1	1ms	1,5	1,05	1ms	1,5	1,05	1ms
	<b>DC22A</b> häufige Betätigung	<b>DC22B</b> gelegentl. Betätigung	Schalten von gemischter ohmscher und induktiver Last einschließl. geringer Überlast.	1	1	2ms	1	1	2ms	4	1,05	2,5ms	4	1,05	2,5ms
	<b>DC-PV1</b>		Schalten eines einzelnen PV String(s) ohne Rück- und Überströme.	1	1	1ms	1	1	1ms	1,5	1,05	1ms	1,5	1,05	1ms
	<b>DC-PV2</b>		Schalten von mehreren PV Strings mit Rück- und Überströmen.	1	1	1ms	1	1	1ms	4	1,05	1ms	4	1,05	1ms

## Daten nach IEC 60947-3, VDE 0660, GB14048.3 (CCC China)



Hauptkontakte		Typ	LS16	LS25	LS32	LS38	LS40	LS55	
Thermischer Bemessungsbetriebsstrom I <sub>th</sub>		A	16	25	32	45	48	55	
Bemessungsisolationsspannung U <sub>i</sub> <sup>1)</sup>		V	1000	1000	1000	1000	1500	1500	
Bemessungsisolationsspannung U <sub>i</sub> <sup>2)</sup>		V	1500	1500	1500	1500	1500	1500	
Kontaktabstand (pro Pol)		mm	8	8	8	8	8	8	
<b>Bemessungsbetriebsstrom I<sub>e</sub></b>	300V	A	16	23	27		40	55	
	400V	A	12/14	14/22	16/25		30/33	40/44	
<b>DC21A und DC21B</b>	A1	A	9/10	11/17	13/20		19/24	25/32	
		A	6/7	8/12	10/15		15/19	20/25	
<b>nur DC21B</b>	700V	A	4,5/5	6	7,5/7		10/12	15/18	
	800V	A	3	4	5		8/10	10/13	
<b>nur DC21B</b>	900V	A	2,5/3	3	4		6/8	8/10	
	1000V	A	1,5/2	2	2,5/3		4/5	6/8	
<b>nur DC21B</b>	2 Pole in Serie	A	16	25	32	- /45	48	55	
	A2	A	16	25	32	- /45	48	55	
<b>nur DC21B</b>		A	16	23/25	27/32		35/37	55	
	800V	A	16/17	20	- /23	- /30	35	45/55	
<b>nur DC21B</b>	900V	A	13/16	16/17	- /20		25/31	35/43	
	1000V	A	9/10	11/11,5	13	- /20	25/29	- /36	
<b>nur DC21B</b>	1200V	A	6/7	8/8,5	10		10/11	15/17	
	1500V	A	3	4/5	5/6		6/7,5	7,5/10	
<b>nur DC21B</b>	2 Pole in Serie + 2 Pole parallel	A	29	45	58		72	85	
	A2+2	A	29	45	50/55		64/68	80/85	
<b>nur DC21B</b>		A	16/22	23/27	27/32		35/49	55/77	
	800V	A	16/17	20	- /23	- /30	35/42	45/63	
<b>nur DC21B</b>	900V	A	13/16	16/17	- /20		25/31	35/43	
	1000V	A	9/10	11/11,5	13	- /20	23/29	25/36	
<b>nur DC21B</b>	1200V	A	6/7	8/8,5	10		10/11	15/17	
	1500V	A	3	4/5	5/6		6/7,5	7,5/10	
<b>nur DC21B</b>	3 Pole in Serie + 2 Pole parallel	A	29	45	58		72	85	
	A3+2	A	29	45	50/58		72	85	
<b>nur DC21B</b>		A	29	38/43	45/55		72	85	
	800V	A	29	38/40	- /51		68	85	
<b>nur DC21B</b>	900V	A	29	- /38	- /47		62	78	
	1000V	A	29	- /38	- /45		58	70	
<b>nur DC21B</b>	1200V	A	12	14/25	16/28				
	1500V	A	9	11/14	13/20				
<b>nur DC21B</b>	4 Pole in Serie	A	16	25	32	- /45	48	55	
	A4	A	16	25	32	- /45	48	55	
<b>nur DC21B</b>		A	16	25	32		40	55	
	800V	A	16	25	32		40	55	
<b>nur DC21B</b>	900V	A	16	25	32		40	55	
	1000V	A	16	25	32		40	55	
<b>nur DC21B</b>	1200V	A	16	25	32		40	55	
	1500V	A	16	20/25	23/32		30/40	40/55	
<b>nur DC21B</b>	4 Pole in Serie + 2 Pole parallel	A	29	45	58		72	85	
	A4+2	A	29	45	58		72	85	
<b>nur DC21B</b>		A	29	45	- /58		72	85	
	800V	A	29	45	- /58		72	85	
<b>nur DC21B</b>	900V	A	29	45	- /58		72	85	
	1000V	A	29	- /45	- /58		- /72	- /85	
<b>nur DC21B</b>	1200V	A	29	- /45	50		- /56	- /65	
	1500V	A	16	20/26	23/32		- /42	- /55	
<b>Bemessungsbetriebsstrom I<sub>e</sub></b>	<b>AC21B</b> A2, A4	U <sub>e</sub> max. 440V	A	16	25	32	45	48	55
	A2+2	U <sub>e</sub> max. 440V	A	29	45	58		72	85

1) Gilt für: Überspannungskategorie I bis III, Verschmutzungsgrad 3 (Norm-Industrie): U<sub>imp</sub> = 8kV.

2) Gilt für: Überspannungskategorie I bis III, Verschmutzungsgrad 2 (min. IP55): U<sub>imp</sub> = 8kV.

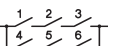
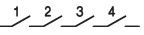
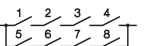

# Technische Daten

Daten nach IEC 60947-3, VDE 0660

Hauptkontakte	Typ		LS16	LS25	LS32	LS38	LS40	LS55
<b>Bemessungsbetriebsstrom I<sub>e</sub></b> <b>DC-PV1</b>	1 Pol	300V A	16	23	27		40	55
		400V A	14	22	25		33	44
	A1 	500V A	10	17	20		24	32
		600V A	7	12	15		19	25
		700V A	5	6	7,5		12	18
		800V A	3	4	5		10	13
		900V A	3	3	4		8	10
		1000V A	2	2	3		5	8
		2 Pole in Serie A2 	500V A	16	25	32	45	48
	600V A		16	25	32	45	48	55
700V A	16		25	32		37	55	
800V A	16		20	23	30	35	55	
900V A	16		17	20		31	43	
1000V A	10		11,5	13	20	29	36	
1100V A	8		10	11,5		19	25	
1200V A	7		8,5	10		11	17	
1300V A	6		7	8		10	14	
1400V A	5		6	7		9	12	
1500V A	3		5	6		7,5	10	
2 Pole in Serie + 2 Pole parallel A2+2 	500V A		29	45	58		72	85
	600V A		29	45	55		68	85
	700V A	22	27	32		49	77	
	800V A	17	20	23	30	42	63	
	900V A	16	17	20		31	43	
	1000V A	10	11,5	13	20	29	36	
	1100V A	8	10	11,5		19	25	
	1200V A	7	8,5	10		11	17	
	1300V A	6	7	8		10	14	
	1400V A	5	6	7		9	12	
	1500V A	3	5	6		7,5	10	
	3 Pole in Serie + 2 Pole parallel A3+2 	500V A	29	45	58		72	85
		600V A	29	45	58		72	85
700V A		29	43	55		72	85	
800V A		29	40	51		68	85	
900V A		29	38	47		62	78	
1000V A		29	38	45		58	70	
1100V A		19	27	37		-	-	
1200V A		17	25	28		-	-	
1300V A		15	21	25		-	-	
1400V A		12	18	22		-	-	
1500V A		10	14	20		-	-	
4 Pole in Serie A4 		500V A	16	25	32	45	48	55
		600V A	16	25	32	45	48	55
	700V A	16	25	32		40	55	
	800V A	16	25	32		40	55	
	900V A	16	25	32		40	55	
	1000V A	16	25	32		40	55	
	1100V A	16	25	32		40	55	
	1200V A	16	25	32		40	55	
	1300V A	16	25	32		40	55	
	1400V A	16	25	32		40	55	
	1500V A	16	25	32		40	55	
	4 Pole in Serie + 2 Pole parallel A4+2 	500V A	29	45	58		72	85
		600V A	29	45	58		72	85
700V A		29	45	58		72	85	
800V A		29	45	58		72	85	
900V A		29	45	58		72	85	
1000V A		29	45	58		72	85	
1100V A		29	45	54		60	68	
1200V A		29	45	50		56	65	
1300V A		26	39	44		50	61	
1400V A		23	33	38		46	58	
1500V A		20	26	32		42	55	

# Technische Daten

Daten nach IEC 60947-3, VDE 0660

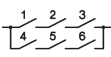
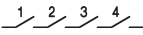
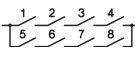
Hauptkontakte	Typ		LS16	LS25	LS32	LS38	LS40	LS55	
<b>Bemessungsbetriebsstrom I<sub>e</sub></b> <b>DC-PV2</b>	300V A		16	23	27		40	55	
	400V A		15	18	20		30	40	
1 Pol A1 	500V A		10	12	14		19	25	
	600V A		5	6	8		10	13	
	700V A		1,5	2	3		7	10	
	800V A		1,5	2	3		6	8	
	900V A		1	1,5	2		5	6	
	1000V A		1	1,5	2		3	4	
	2 Pole in Serie A2 	500V A		16	25	32		40	55
		600V A		14	21	27		40	55
700V A			13	19	22		35	55	
800V A			12	15	17		33	49	
900V A			8	10	12		25	35	
1000V A			4	5	6		16	20	
1100V A			3	4	5		11	15	
1200V A			2	3	4		8	12	
1300V A			1,5	2	3		7	10	
1400V A			1	2	3		7	9	
1500V A			1	1,5	2		6	8	
2 Pole in Serie + 2 Pole parallel A2+2 		500V A		25	39	50		72	85
		600V A		20	32	35		60	75
		700V A		13	19	22		38	60
	800V A		12	15	17		33	49	
	900V A		8	10	12		25	35	
	1000V A		4	5	6		16	25	
	1100V A		3	4	5		10	15	
	1200V A		2	3	4		8	12	
	1300V A		1,5	2	3		7	10	
	1400V A		1	2	3		7	9	
	1500V A		1	1,5	2		6	8	
	3 Pole in Serie + 2 Pole parallel A3+2 	500V A	-	-	-	-		72	85
		600V A	-	-	-	-		72	78
		700V A	-	-	-	-		62	69
800V A		-	-	-	-		53	61	
900V A		-	-	-	-		44	55	
1000V A		-	-	-	-		35	50	
1100V A		-	-	-	-		-	-	
1200V A		-	-	-	-		-	-	
1300V A		-	-	-	-		-	-	
1400V A		-	-	-	-		-	-	
1500V A		-	-	-	-		-	-	
4 Pole in Serie A4 	500V A		16	25	32		40	55	
	600V A		16	25	32		40	55	
	700V A		16	25	32		40	55	
	800V A		16	25	32		40	55	
	900V A		16	25	32		40	55	
	1000V A		16	25	32		40	55	
	1100V A		15	25	32		40	55	
	1200V A		13,5	21	27		40	55	
	1300V A		12	19	24		36	50	
	1400V A		10,5	16	21		33	45	
	1500V A		9	14	18		30	40	
	4 Pole in Serie + 2 Pole parallel A4+2 	500V A	-	-	-	-		72	85
		600V A	-	-	-	-		72	85
		700V A	-	-	-	-		72	80
800V A		-	-	-	-		67	75	
900V A		-	-	-	-		59	70	
1000V A		-	-	-	-		52	64	
1100V A		-	-	-	-		44	59	
1200V A		-	-	-	-		40	55	
1300V A		-	-	-	-		36	50	
1400V A		-	-	-	-		33	45	
1500V A		-	-	-	-		30	40	

Schütze, Motorstarter

Leistungsschalter

Motorschutzschalter

Schalter

AC-Hauptschalter



DC-Laststromschalter

Befehls- und Meldegeräte

Vertretungen, Bezugsquellen

# Technische Daten



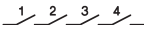

Daten nach IEC 60947-3, VDE 0660

Hauptkontakte	Typ	LS16	LS25	LS32	LS38	LS40	LS55	
<b>Bemessungsbetriebsstrom I<sub>e</sub></b> <b>DC22B</b> 1 Pol A1   2 Pole in Serie A2   4 Pole in Serie A4 	500V A	1	1,25	1,5	x	x	2,5	
	600V A	0,5	0,75	1	x	x	2,0	
	800V A	0,3	0,4	0,5	x	x	1,5	
	1000V A	0,15	0,2	0,25	x	x	1,0	
	1200V A	-	-	-	x	x	x	
	1500V A	-	-	-	x	x	x	
	500V A	7	8	9	x	x	x	
	600V A	5,5	6	6,5	x	x	x	
	800V A	2	2,5	3	x	x	x	
	1000V A	1	1,5	2	x	x	x	
	1200V A	-	-	-	x	x	x	
	1500V A	-	-	-	x	x	x	
	500V A	16	25	32	x	x	x	
	600V A	16	25	27,5	x	x	x	
	800V A	11,5	12	12,5	x	x	x	
	1000V A	8	9	10	x	x	x	
	1200V A	-	-	-	x	x	x	
	1500V A	-	-	-	x	x	x	
<b>Bedingter Bemessungskurzschlußstrom</b>	kA <sub>eff</sub>	5	5	5	5	10	10	
Maximale Vorsicherung	gL (gG)	A	40	63	80	80	125	160
Mechanische Lebensdauer	x10 <sup>3</sup>	10	10	10	10	10	10	
Bemessungskurzzeitstromfestigkeit (1s)	Icw A2, A4, A6, A8 A2+2, A3+2, A4+2	A	800 1300	900 1500	1000 1700	1000 1700	A2, A4: 1200 A2+2: 2000	A2, A4: 1400 A2+2: 2400
Bemessungskurzschluß-einschaltvermögen	Icm A2, A4, A6, A8 A2+2, A3+2, A4+2	A	800 1300	900 1500	1000 1700	1000 1700	A2, A4: 1200 A2+2: 2000	A2, A4: 1400 A2+2: 2400
<b>Anschlußquerschnitte</b> (inkl. Verbinder) ein- oder mehrdrähtig feindrähtig feindrähtig (+ Aderendhülse)	mm <sup>2</sup>	LSV-B1	LSV-B1	LSV-B1	LSV-B1	LSV-B2	LSV-B2	
	mm <sup>2</sup>	4 - 16	4 - 16	4 - 16	4-16	2,5 - 25	2,5 - 25	
	mm <sup>2</sup>	4 - 10	4 - 10	4 - 10	4-10	2,5 - 16	2,5 - 16	
Klemmschraube	M4 Pz2	M4 Pz2	M4 Pz2	M4 Pz2	M5 Pz2	M5 Pz2	M5 Pz2	
Anzugsdrehmoment	Nm	1,7 - 1,8	1,7 - 1,8	1,7 - 1,8	1,7 - 1,8	2,5 - 2,8	2,5 - 2,8	
2 Leiter pro Klemme ohne Verbinder	LSV-B1 / LSV-B2							
ein- oder mehrdrähtig	mm <sup>2</sup>	16+(1,5-2,5) / 10+(1,5-6) / 6+(1,5-10) / 4+(1,5-10)				16+(1,5-2,5) / 10+(1,5-10) / 6+(1,5-10) / 4+(1,5-10)		
feindrähtig & feindrähtig + Aderendhülse	mm <sup>2</sup>	16+(1,5-2,5) / 10+(1,5-4) / 6+(1,5-6)				16+(1,5-6) / 10+(1,5-10) / 6+(1,5-16) / 4+(1,5-16)		
stranded	AWG	8+(16-12) / 10+(16-10) / 12+(16-8) 14+(16-8)				3+(18-10) / 4+(18-10) / 6+(18-8) 8+(18-8)		
solid	AWG	10+(16-12) / 12+(16-10) 14+(16-10)				10+(16-10) / 12+(16-10) / 14+(16-10) 12+(16-10) / 14+(16-10)		
<b>Zulässige Umgebungstemperatur</b>								
Betrieb	offen °C					-40 to +65		
	gekapselt °C					-40 to +45		
Lagerung	°C					-50 to +90		
<b>Verlustleistung</b> pro Schalter bei I <sub>e</sub> max.		A	A	A		A	A	
A2	(A)/W	(16)/ 1	(25)/ 2,3	(32)/ 3,7		(40)/ 4	(55)/ 7,5	
A4	(A)/W	(16)/ 2	(25)/ 4,6	(32)/ 7,4		(40)/ 8	(55)/ 15	
A6	(A)/W	(16)/ 3	(25)/ 6,9	(32)/ 11,1		(40)/ 12	(55)/ 22,5	
A8	(A)/W	(16)/ 4	(25)/ 9,2	(32)/ 14,8		(40)/ 16	(55)/ 30	
A2+2	(A)/W	(29)/1,5	(45)/ 3,7	(58)/ 6		(72)/ 6,5	(85)/ 9	
A3+2	(A)/W	(29)/2,3	(45)/ 5,6	(58)/ 9		(72)/ 9,8	(85)/ 14	
A4+2	(A)/W	(29)/3	(45)/ 7,4	(58)/ 12		(72)/ 13	(85)/ 18	
<b>Kontaktwiderstand</b> pro Po	mΩ	1,75	1,75	1,75		1,25	1,25	

x zur Approbation eingereicht



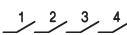

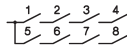
# Technische Daten

Daten nach UL508  File E359344 Category np.: NMSJ, und UL508  File E332938, Category no.: NRNT2, NRNT8

Typ			LS16	LS25	LS32	LS38	LS40	LS55	
Ampere-Rating "General use" 1 Pol 	DC								
	350V	A	4	5	6	6	7,1	10,0	
	500V	A	4	5	6	6	5,7	7,0	
	600V	A	4	5	6	6	5,0	5,8	
	700V	A	-	-	-	-	3,9	5,0	
	800V	A	-	-	-	-	3,2	4,4	
	900V	A	-	-	-	-	2,5	3,5	
	1000V	A	-	-	-	-	1,5	2,0	
	2 Pole in Serie A2 	350V	A	16	25	32	38	40	55
		500V	A	16	25	32	38	40	55
600V		A	16	25	32	36	40	55	
700V		A	-	-	-	-	32	46	
800V		A	-	-	-	-	26	37	
900V		A	-	-	-	-	20	28	
2 Pole in Serie + 2 Pole parallel A2+2 	350V	A	29	45	58	58	72	85	
	400V	A	-	-	-	-	67	79	
	500V	A	29	38	40	45	53	66	
	600V	A	21	27	32	36	42	55	
	700V	A	-	-	-	-	35	47	
	800V	A	-	-	-	-	30	40	
4 Pole in Serie A4 	350V	A	16	25	32	38	40	55	
	500V	A	16	25	32	38	40	55	
	600V	A	16	25	32	36	40	55	
	700V	A	-	-	-	-	40	55	
	800V	A	-	-	-	-	40	55	
	900V	A	-	-	-	-	40	55	
3 Pole in Serie + 2 Pole parallel A3+2 	350V	A	29	45	58	58	72	85	
	500V	A	29	38	50	50	56	80	
	600V	A	21	38	45	45	52	65	
	700V	A	-	-	-	-	46	58	
	800V	A	-	-	-	-	40	51	
	900V	A	-	-	-	-	36	45	
4 Pole in Serie + 2 Pole parallel A4+2 	350V	A	29	45	58	58	80	85	
	500V	A	29	45	58	58	71	85	
	600V	A	29	45	50	50	65	85	
	700V	A	-	-	-	-	58	76	
	800V	A	-	-	-	-	51	71	
	900V	A	-	-	-	-	45	67	
AC-Rating "General use" 2 Pole in Serie 2 Pole in Serie + 2 Pole parallel 3 Pole parallel	600V	A	16	25	32	-	40	55	
	277V	A	-	-	50	-	72	85	
	3x480V	A	-	-	32	-	-	-	
Fuse size (RK5) Industrial Control Switch									
5kA / 600V	A	40	60	80	80	-			
5kA/1000V	A	-	-	-	-	160	160		
<b>Max. Anschlußquerschnitte</b> inkl. Verbinder LSV-B1 / LSV-B2									
ein- oder mehrdrähtig	AWG	12 - 10	12 - 10	12 - 10	12 - 10	16 - 10	16 - 10		
feindrähtig	AWG	12 - 6	12 - 6	12 - 6	12 - 6	14 - 4	14 - 4		
feindrähtig (+ Aderendhülse)	AWG	12 - 6	12 - 6	12 - 6	12 - 6				
Klemmschraube		M4 Pz2	M4 Pz2	M4 Pz2	M4 Pz2	M5 Pz2	M5 Pz2		
Anzugsdrehmoment	lb.inch	9-16	9 - 16	9 - 16	9 - 16	22 - 25	22 - 25		
Schutzart der Anschlußklemmen <sup>1)</sup>		IP20	IP20	IP20	IP20	IP20	IP20		

1) Schutzart der Anschlußklemmen mit angeschlossenen, isolierten Leitern.

## Approbationen

Land	USA, UL508 	US, Kanada UL508 	Europa 	China CCC 	CB-Zertifikate	EAC 
Type						
LS16	o	o	/	o	o	o
LS25	o	o	/	o	o	o
LS32	o	o	/	o	o	o
LS38	o	o	/	x	x	o
LS40	o	o	/	-	o	o
LS55	o	o	/	-	o	o

o In Normalausführung approbiert / Approbation nicht erforderlich CE x zur Approbation eingereicht - nicht zur Approbation vorgesehen



# Technische Daten

## Maximal zulässiger Strom, abhängig von Umgebungstemperatur und Anschlußquerschnitten

Schalter offen LS16..., 2 Kontakte in Serie (A2)

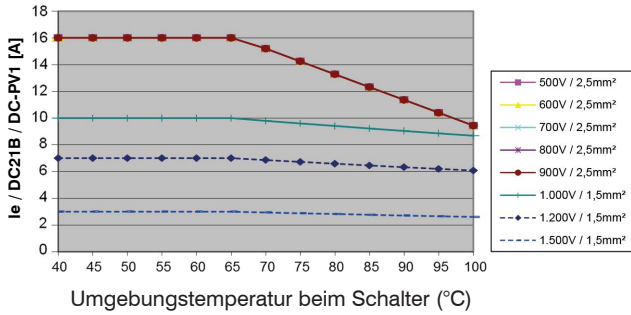

Schalter offen LS16 ..., 2 Kontakte in Serie + 2 parallel (A2+2)

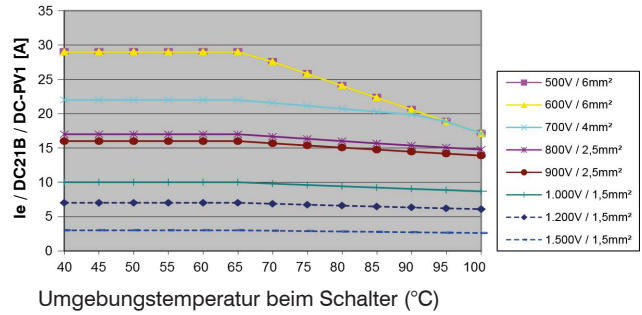

Schalter offen LS16..., 4 Kontakte in Serie (A4x)

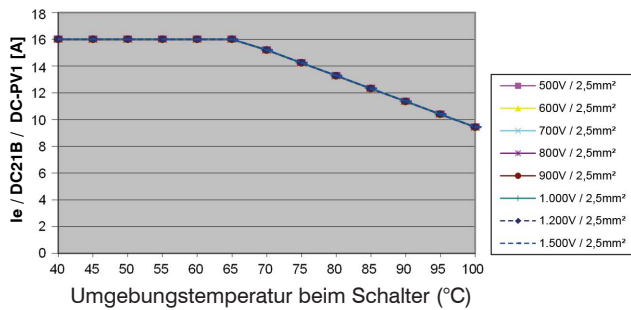

Schalter offen LS16..., 4 Kontakte in Serie + 2 parallel (A4+2)

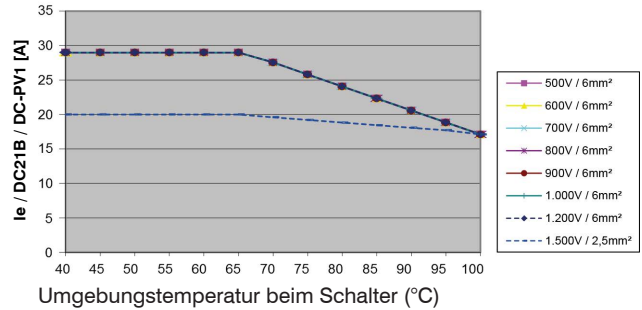

Schalter gekapselt LS16 PFL..., 2 Kontakte in Serie (A2)

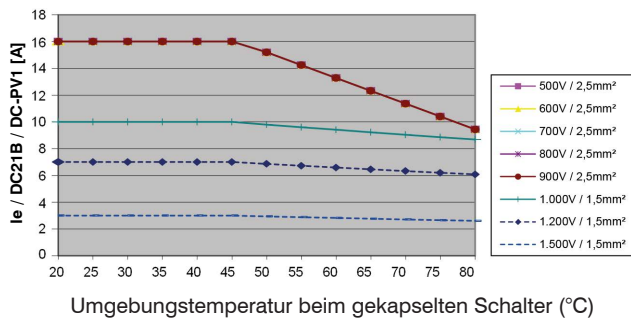

Schalter gekapselt LS16 PFL..., 2 Kontakte in Serie + 2 parallel (A2+2)

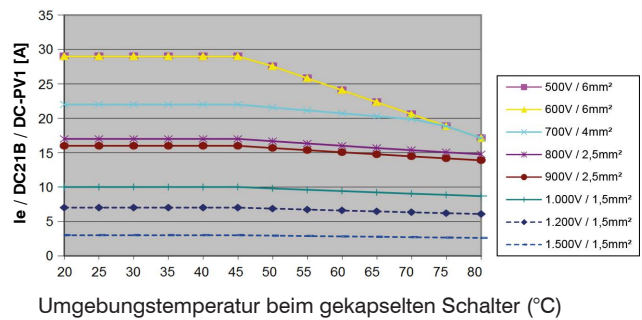

Schalter gekapselt LS16 PFL... 4 Kontakte in Serie (A4x)

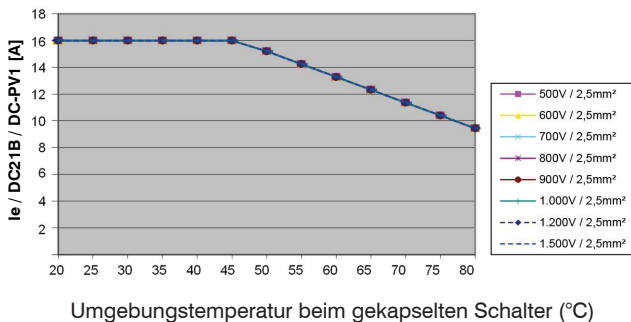

Schalter gekapselt LS16 PFL... 4 Kontakte in Serie + 2 parallel (A4+2)

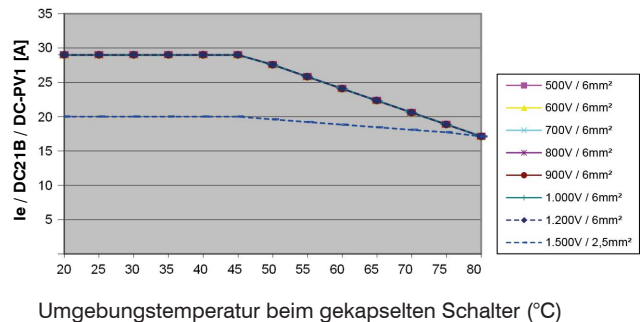

# Technische Daten

## Maximal zulässiger Strom, abhängig von Umgebungstemperatur und Anschlußquerschnitten

Schalter offen LS25..., 2 Kontakte in Serie (A2)

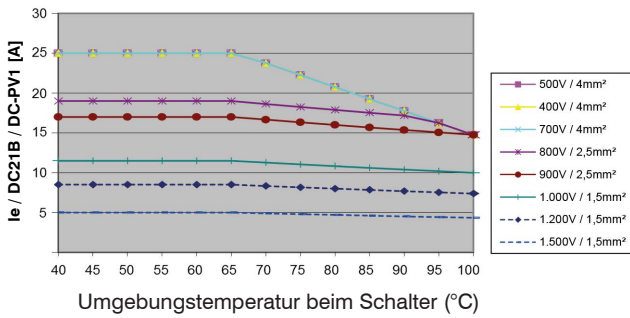

Schalter offen LS25 ..., 2 Kontakte in Serie + 2 parallel (A2+2)

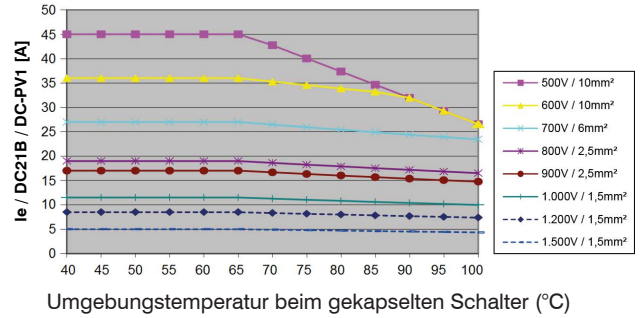

Schalter offen LS25..., 4 Kontakte in Serie (A4x)

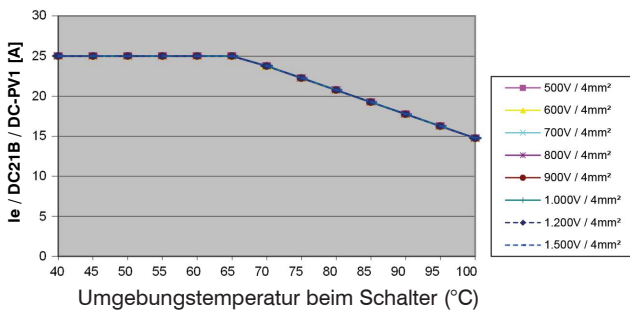

Schalter offen LS25..., 4 Kontakte in Serie + 2 parallel (A4+2)

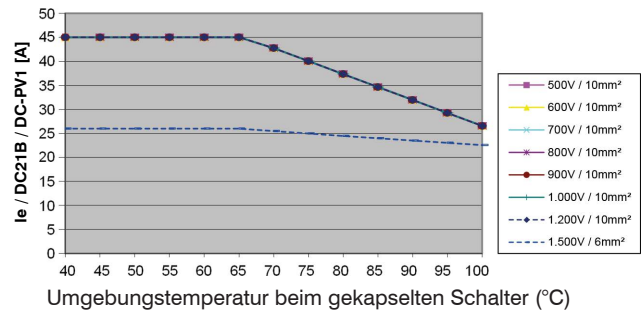

Schalter gekapselt LS25 PFL..., 2 Kontakte in Serie (A2)

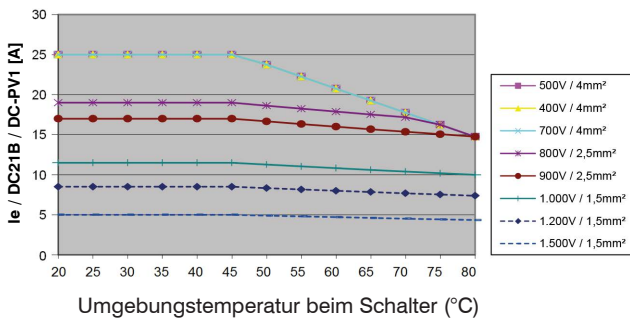

Schalter gekapselt LS25 PFL..., 2 Kontakte in Serie + 2 parallel (A2+2)

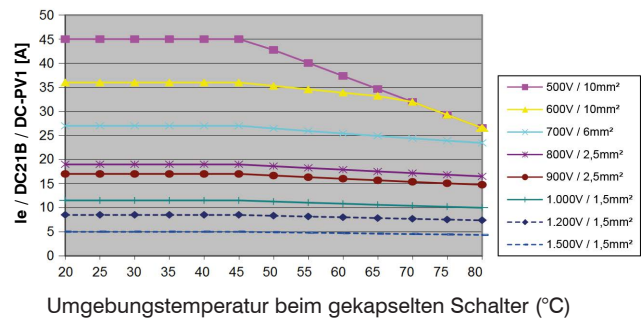

Schalter gekapselt LS25 PFL..., 4 Kontakte in Serie (A4x)

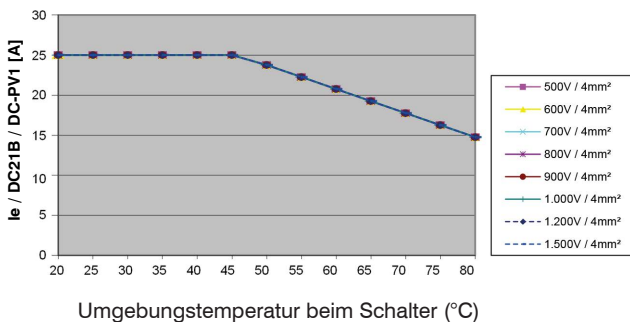

Schalter gekapselt LS25PFL..., 4 Kontakte in Serie + 2 parallel (A4+2)

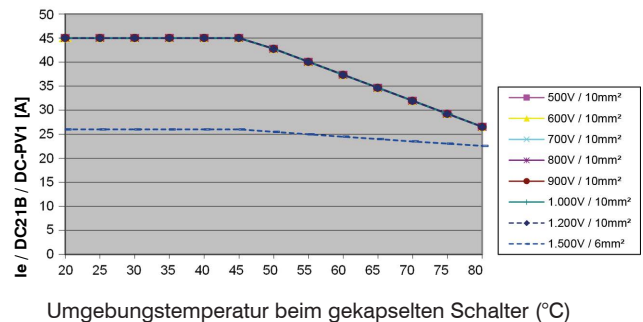

# Technische Daten

Maximal zulässiger Strom, abhängig von Umgebungstemperatur und Anschlußquerschnitten

Schalter offen LS32..., 2 Kontakte in Serie (A2)

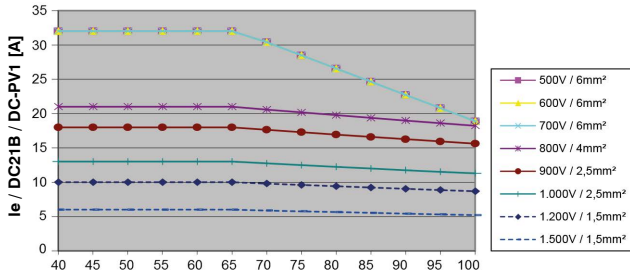

Umgebungstemperatur beim Schalter (°C)

Schalter offen LS32 ..., 2 Kontakte in Serie + 2 parallel (A2+2)

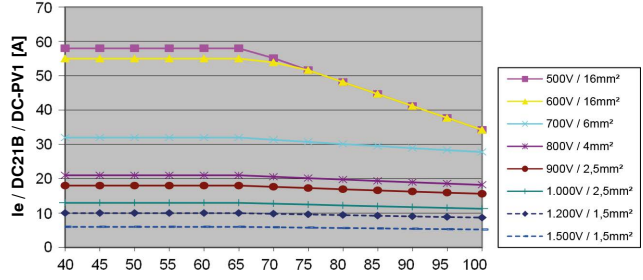

Umgebungstemperatur beim Schalter (°C)

Schalter offen LS32..., 4 Kontakte in Serie (A4x)

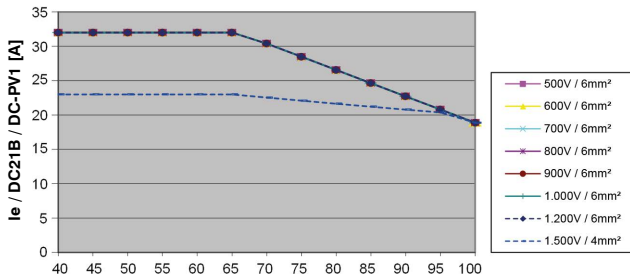

Umgebungstemperatur beim Schalter (°C)

Schalter offen LS32..., 4 Kontakte in Serie + 2 parallel (A4+2)

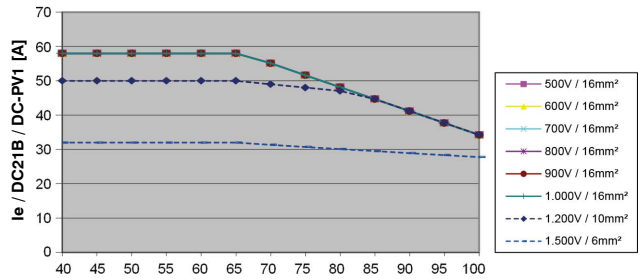

Umgebungstemperatur beim Schalter (°C)

Schalter gekapselt LS32 PFL..., 2 Kontakte in Serie (A2)

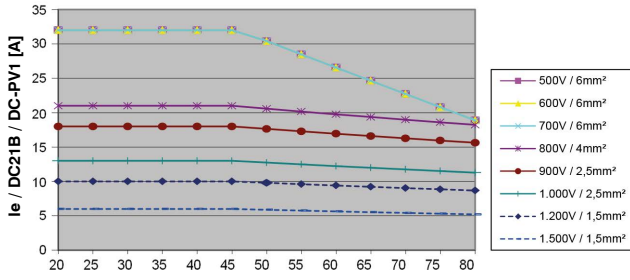

Umgebungstemperatur beim gekapselten Schalter (°C)

Schalter gekapselt LS32 PFL..., 2 Kontakte in Serie + 2 parallel (A2+2)

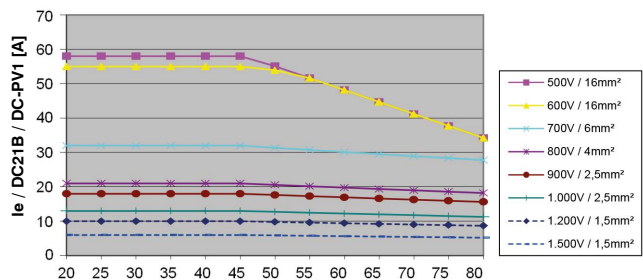

Umgebungstemperatur beim gekapselten Schalter (°C)

Schalter gekapselt LS32 PFL..., 4 Kontakte in Serie (A4x)

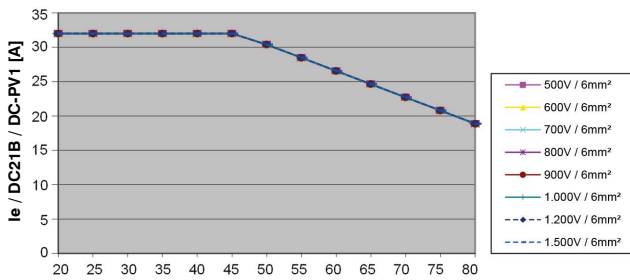

Umgebungstemperatur beim gekapselten Schalter (°C)

Schalter gekapselt LS32PFL..., 4 Kontakte in Serie + 2 parallel (A4+2)

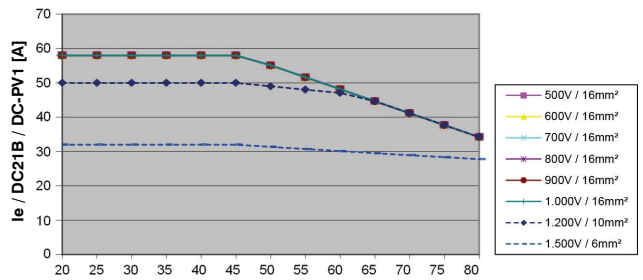

Umgebungstemperatur beim gekapselten Schalter (°C)

# Technische Daten

Maximal zulässiger Strom, abhängig von Umgebungstemperatur und Anschlußquerschnitten

Schalter offen LS40..., 2 Kontakte in Serie (A2)

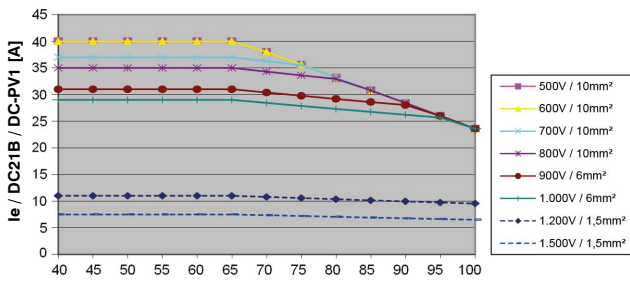

Umgebungstemperatur beim Schalter (°C)

Schalter offen LS40 ..., 2 Kontakte in Serie + 2 parallel (A2+2)

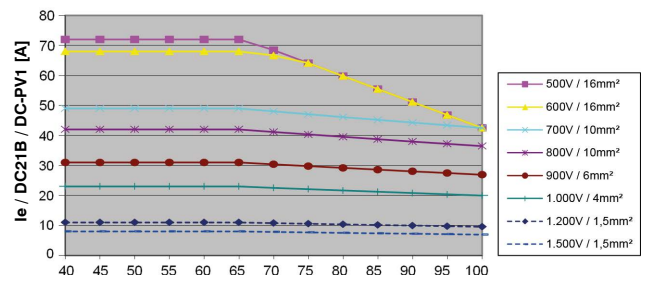

Umgebungstemperatur beim Schalter (°C)

Schalter offen LS40..., 4 Kontakte in Serie (A4x)

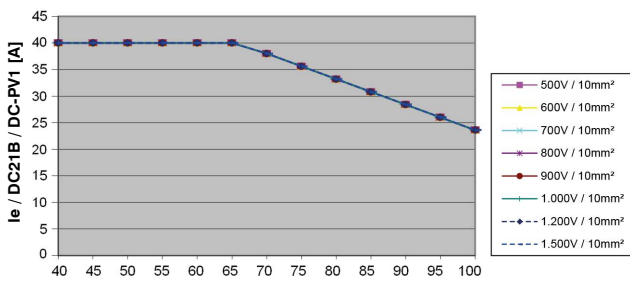

Umgebungstemperatur beim Schalter (°C)

Schalter offen LS32..., 4 Kontakte in Serie + 2 parallel (A4+2)

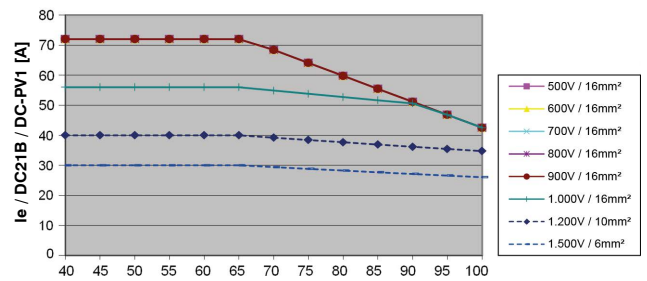

Umgebungstemperatur beim Schalter (°C)

Schalter gekapselt LS40 PFL..., 2 Kontakte in Serie (A2)

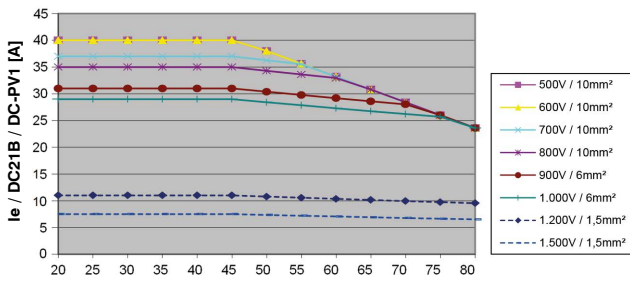

Umgebungstemperatur beim Schalter (°C)

Schalter gekapselt LS40 PFL..., 2 Kontakte in Serie + 2 parallel (A2+2)

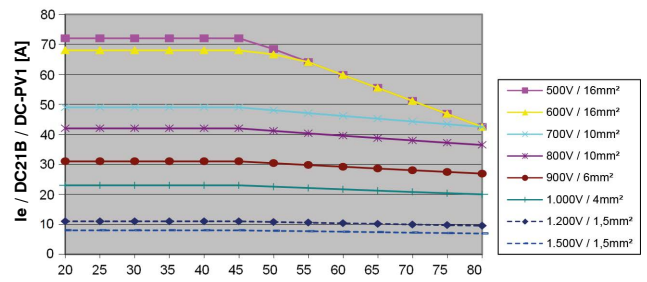

Umgebungstemperatur beim Schalter (°C)

Schalter gekapselt LS40 PFL..., 4 Kontakte in Serie (A4x)

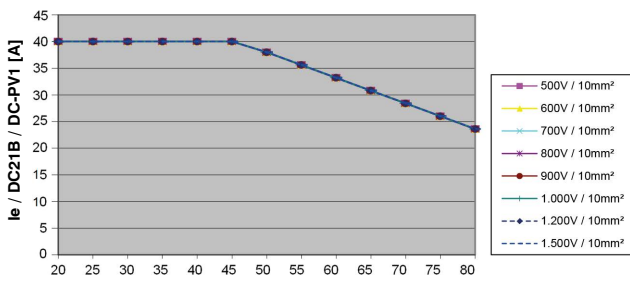

Umgebungstemperatur beim Schalter (°C)

Schalter gekapselt LS40 PFL..., 4 Kontakte in Serie + 2 parallel (A4+2)

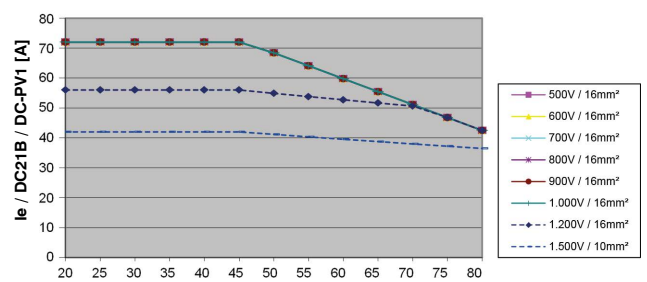

Umgebungstemperatur beim Schalter (°C)

# Technische Daten

Maximal zulässiger Strom, abhängig von Umgebungstemperatur und Anschlußquerschnitten

Schalter offen LS55..., 2 Kontakte in Serie (A2)

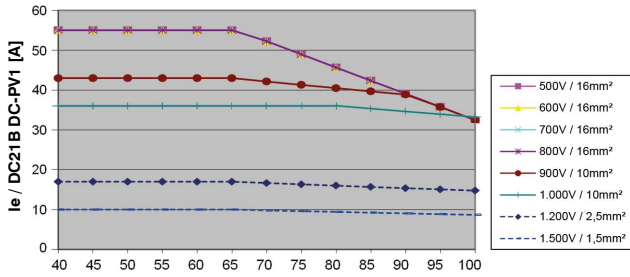

Umgebungstemperatur beim Schalter (°C)

Schalter offen LS55 ..., 2 Kontakte in Serie + 2 parallel (A2+2)

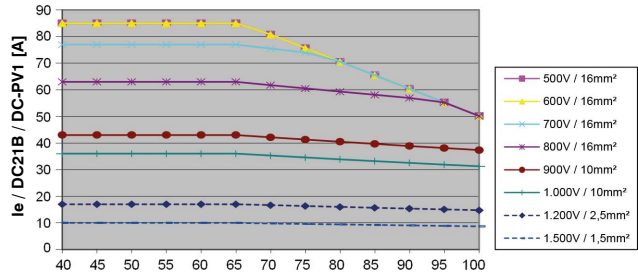

Umgebungstemperatur beim Schalter (°C)

Schalter offen LS55..., 4 Kontakte in Serie (A4x)

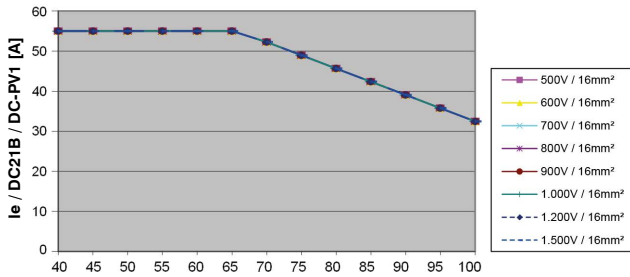

Umgebungstemperatur beim Schalter (°C)

Schalter offen LS55 ..., 4 Kontakte in Serie + 2 parallel (A4+2)

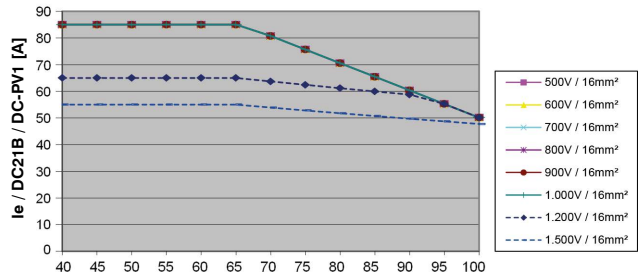

Umgebungstemperatur beim Schalter (°C)

Schalter gekapselt LS55 PFL..., 2 Kontakte in Serie (A2)

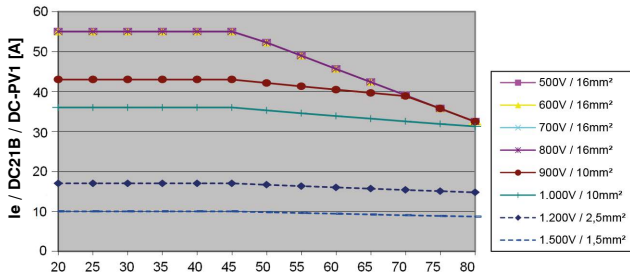

Umgebungstemperatur beim Schalter (°C)

Schalter gekapselt LS55 PFL..., 2 Kontakte in Serie + 2 parallel (A2+2)

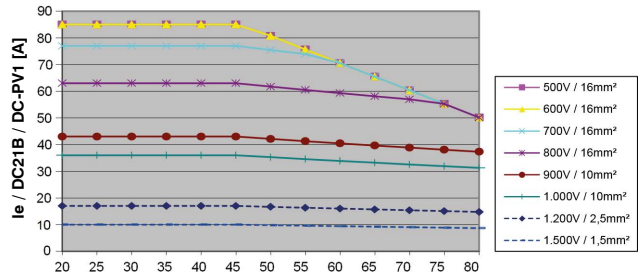

Umgebungstemperatur beim Schalter (°C)

Schalter gekapselt LS55 PFL..., 4 Kontakte in Serie (A4x)

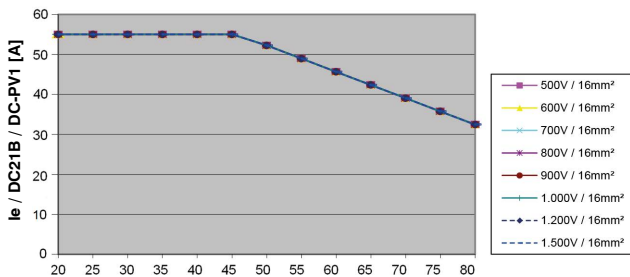

Umgebungstemperatur beim Schalter (°C)

Schalter gekapselt LS55 PFL..., 4 Kontakte in Serie + 2 parallel (A4+2)

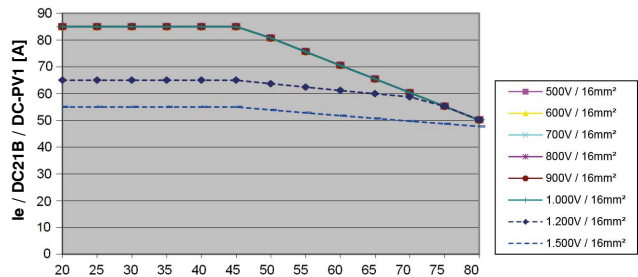

Umgebungstemperatur beim Schalter (°C)

# Abmessungen

**LS16 E.., LS25 E.., LS32 E.., LS38E.., ..A2**

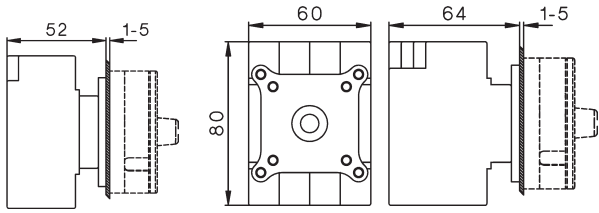

**LS16 E.., LS25 E.., LS32 E.., LS38E.., ..A6, ..A8, ..A3+2, ..A4+2**

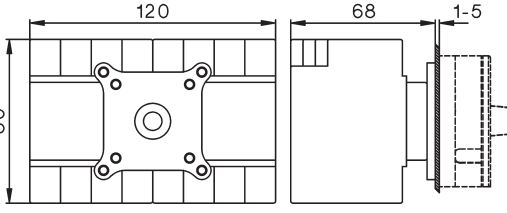

**LS... +VW“x“**  
Verlängerte Schalterwelle

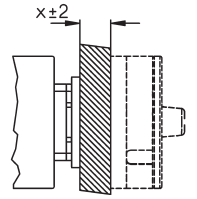

**LS40 E.., LS55 E.., ..A2, ..A2+2, ..A4**

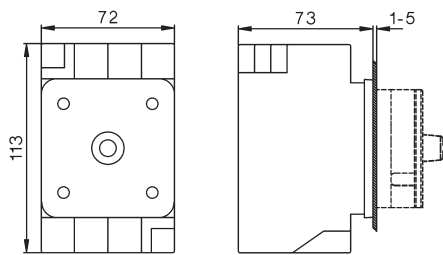

**LS40 E.., LS55 E.., ..A6, ..A8, ..A3+2, ..A4+2**

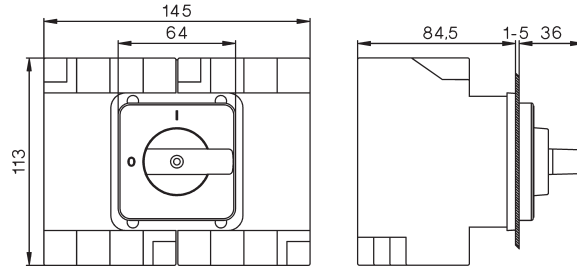

Bohrplan  
Montageschraube  
S3631N M=1,2-1,4 Nm

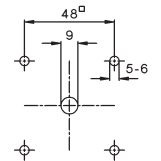

**Schild 64<sup>□</sup>**  
Griff

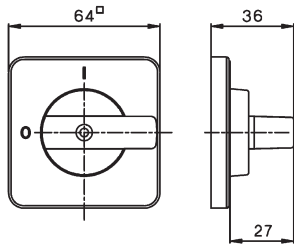

Sperrvorrichtung SV1

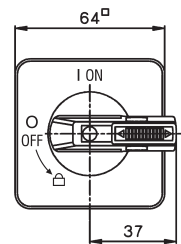

Sperrvorrichtung SV4

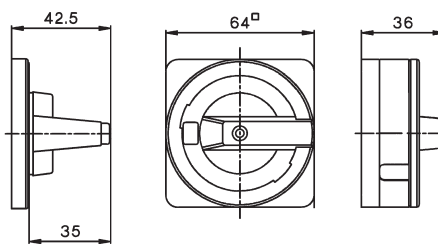

**LS16 Z.., LS25 Z.., LS32 Z.., LS38Z.., ..A2**

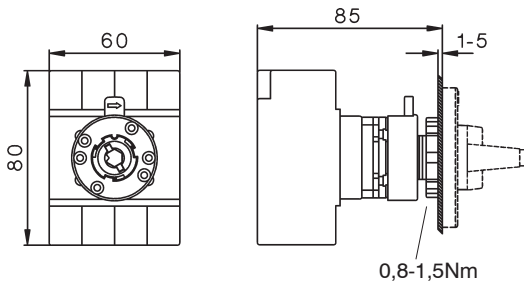

**..A2+2, ..A4**

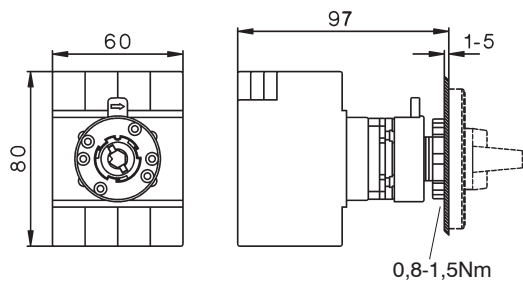

Bohrplan

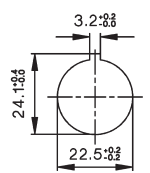

**Schild 48<sup>□</sup>**  
Griff

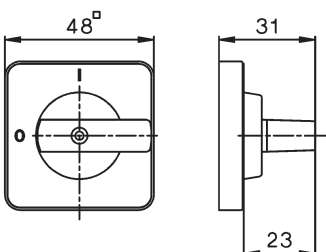

Sperrvorrichtung SV1

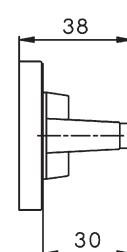
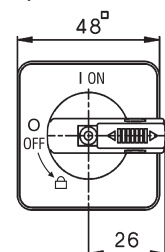

## Abmessungen

LS16 Z.., LS25 Z.., LS32 Z.., LS38 Z..,  
..A6, ..A8, ..A3+2, ..A4+2

LS.. ZO..

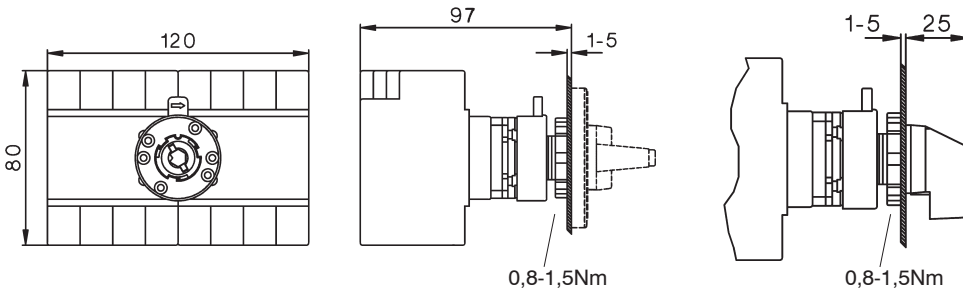

LS16 VZV.., LS25 VZV.., LS32 VZV.., LS38 VZV..,  
..A2, ..A2+2, ..A4

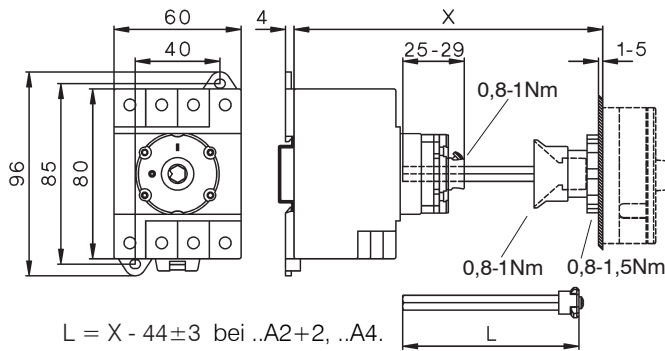

Lieferlänge bei: ..A2+2, ..A4.  
 $X_{max} = 194, L = 150$   
( $X_{min} = 89$ )

Lieferlänge bei: ..A2  
 $X_{max} = 182, L = 150$   
( $X_{min} = 77$ )

größere X-Maße auf Anfrage

$$L = X - 44 \pm 3 \text{ bei } ..A2+2, ..A4.$$

$$L = X - 32 \pm 3 \text{ bei } ..A2$$

LS16 VZV.., LS25 VZV.., LS32 VZV.., LS38 VZV..,  
..A6, ..A8, ..A3+2, ..A4+2

Bohrplan

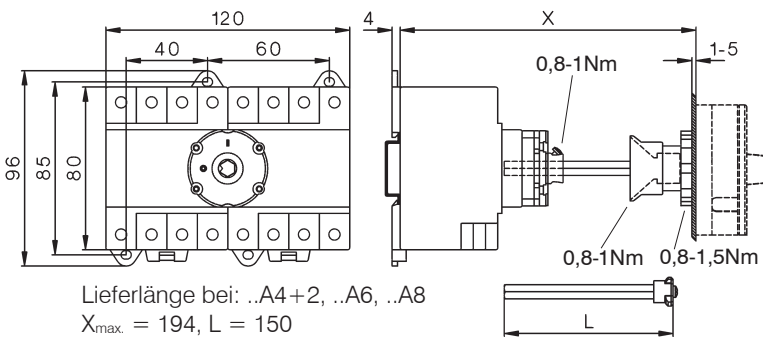

Lieferlänge bei: ..A4+2, ..A6, ..A8  
 $X_{max} = 194, L = 150$   
( $X_{min} = 95$ )

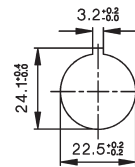

$$L = X - 49 \pm 3$$

LS40 VZV.., LS55 VZV..  
..A2, ..A2+2, ..A4

LS40 VZV.., LS55 VZV..  
..A6, ..A8, ..A3+2, ..A4+2

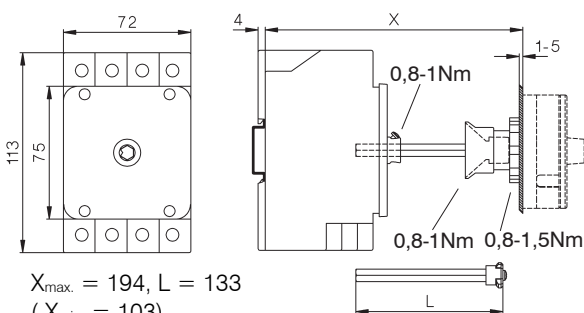

$X_{max} = 194, L = 133$   
( $X_{min} = 103$ )

$$L = X - 61 \pm 3$$

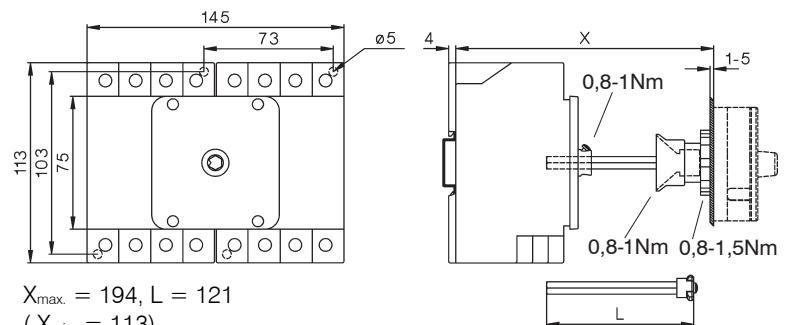

$X_{max} = 194, L = 121$   
( $X_{min} = 113$ )

$$L = X - 73 \pm 3$$

# Abmessungen

**LS16 SMA..., LS25 SMA..., LS32 SMA..., LS38 SMA..., ..A2 ..**

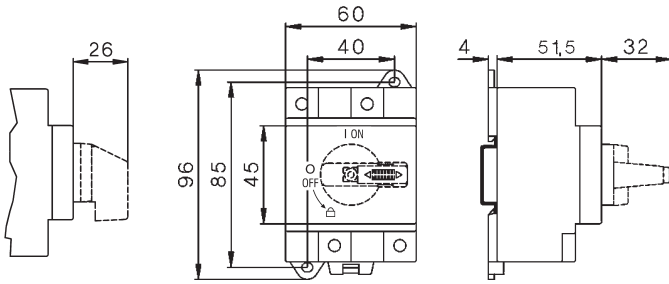

**A2+2, ..A4**

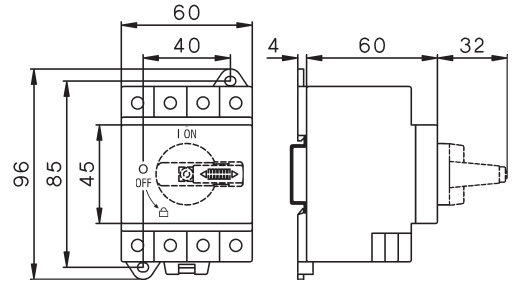

**LS40 SMA..., LS55 SMA.. ..A2, ..A2+2, ..A4**

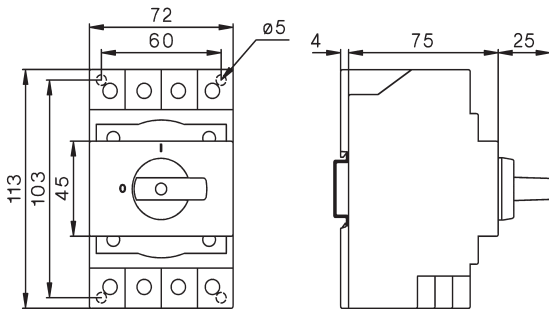

**LS40 SMA..., LS55 SMA.. ..A6, ..A8, ..A3+2, ..A4+2**

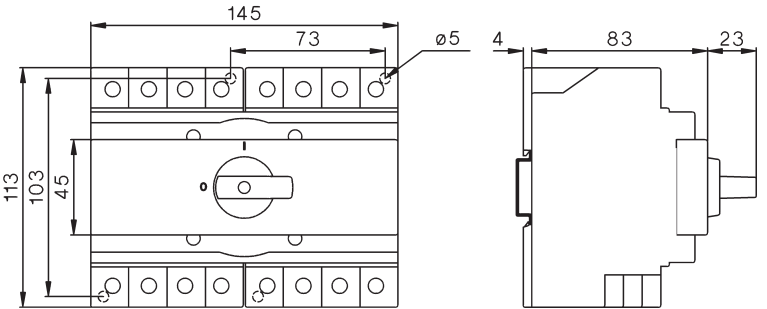

**LS16 SMA..., LS25 SMA..., LS32 SMA..., LS38 SMA..., ..A6, ..A8, ..A3+2, ..A4+2**

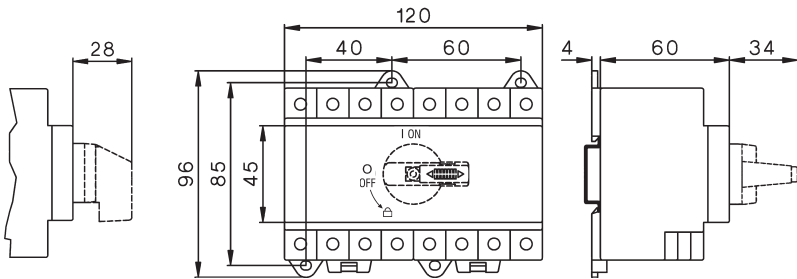

**LS.. SMAH1.. mit niedrigem Griff A2+SV1N**

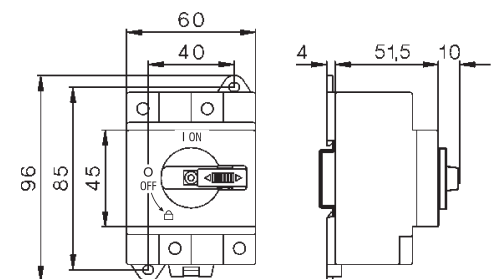

**LS16 SMAH1..., LS25 SMAH1..., LS32 SMAH1..., LS38 SMAH1.. mit niedrigem Griff A2+2 +SV1N, A4 +SV1N**

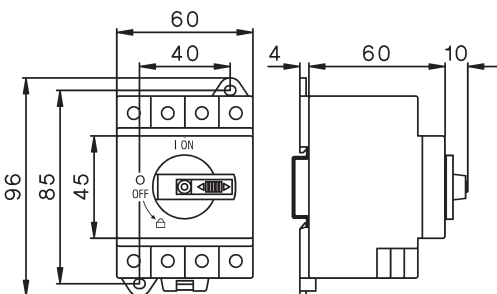

**A4+2 +SV1N, A6 +SV1N, A8 +SV1N**

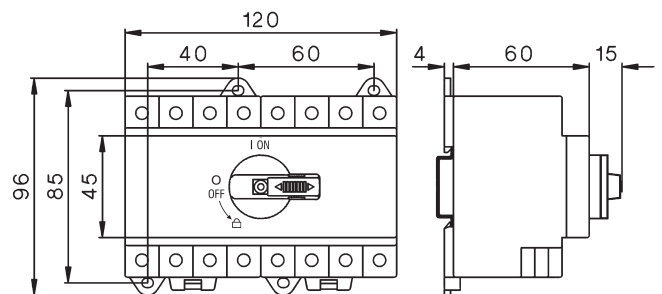



## Abmessungen

LS16 PFL..., LS25 PFL..., LS32 PFL..., LS38 PFL..  
..A2, ..A2+2, ..A4

Hauptschalter (versperrbar)  
LS..PFLH4 A..

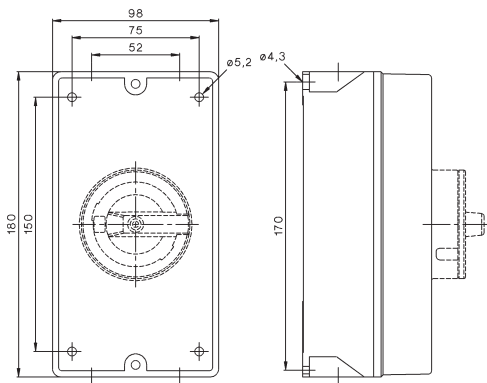
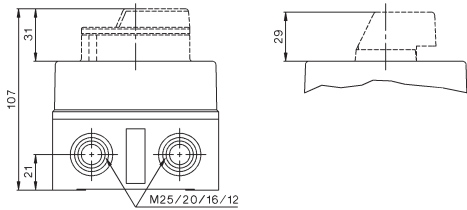

LS16 PFL..., LS25 PFL..., LS32 PFL..., LS38 PFL..  
..A2, ..A2+2, ..A4  
+ M25

Hauptschalter (versperrbar)  
LS..PFLH4 A..

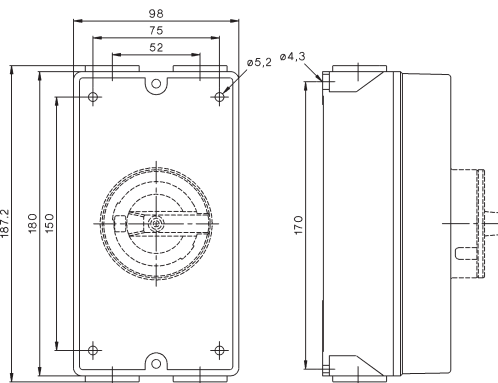
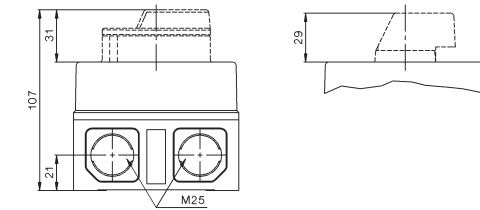

LS16 PFL..., LS25 PFL..., LS32 PFL..., LS38 PFL...,  
..A6, ..A8, ..A3+2, ..A4+2  
Hauptschalter (versperrbar)  
LS..PFLH4 A..

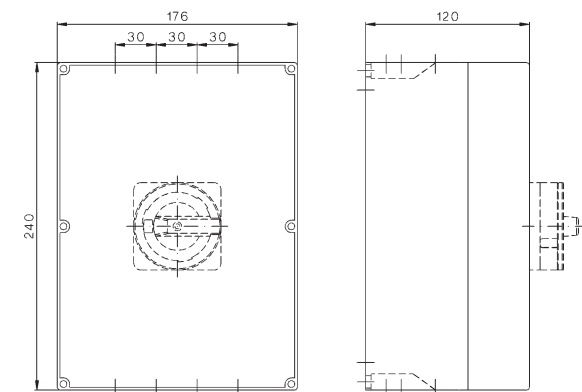
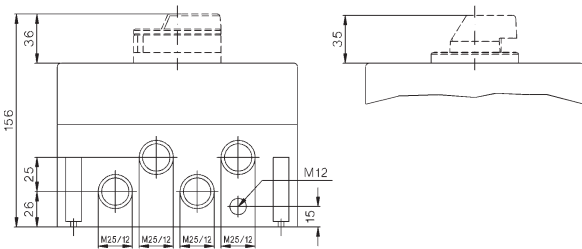

LS40 PFL..., LS55 PFL..  
..A2, ..A4, ..A6, ..A8, ..A2+2, ..A3+2, ..A4+2

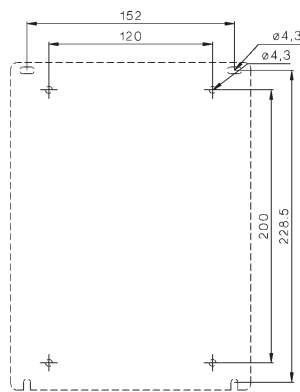

Inhalt		Seite
	<b>Programm B3</b>	330
	Drucktasten	331
	NOT-AUS-Tasten	332
	Knebel- und Rüsselgriffe	333
	Knebel- und Rüsselgriffe beleuchtbar	333
	Schlüsseltasten	334
	Leuchtdrucktasten	334
	Doppeldrucktasten	334
	Leuchtvorsätze	334
	Monoblock-Multi-LED	335
	Befehls- und Meldegeräte-Sets	336
	Leuchtdrucktasten-Sets	336
	Leuchtmelder-Sets	336
	Kuppelstücke	338
	Schaltelemente und Lampenhalter	338
	Signallampen, LED Lampen	339
	Zubehör	339
	Schilderträger, Schilder, Druckkappen	340
<hr/>		
	<b>Programm B5</b>	342
	Drucktasten	343
	Knebel- und Rüsselgriffe	344
	Schlüsseltasten	345
	Leuchtdrucktasten	345
	Leuchtvorsätze	345
	Kuppelstück	346
	Schaltelemente und Lampenhalter	346
	Signallampen, Zubehör	347
<hr/>		
	<b>Geräte für Aufbau</b>	349
	Komplettgeräte für Aufbau IP65	349
<hr/>		
	<b>Aufbaugehäuse BG.</b>	350
	Schaltelemente und Lampenhalter	350
	für Aufbaugehäuse BG..	350
<hr/>		
	<b>Gehäusetasten</b>	351
	Tastenverlängerungen	351
<hr/>		
	<b>Technische Daten</b> , Approbationen	352
	Maße	353

# Befehlsgeräte und Leuchtmelder 22mm IP67 (IP65) Type 12

## Drucktasten



→ Seite 331



IP65

→ Seite 333, 334

## NOT-AUS Tasten



→ Seite 332



→ Seite 332

## Leuchttasten



→ Seite 333, 334



→ Seite 340

## Doppeldrucktasten mit Leuchtmelder, IP65



→ Seite 334

## Leuchtvorsätze

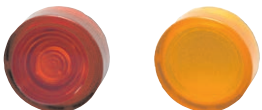

→ Seite 335

## Monoblock Multi-LED IP65, IEC 60947, EN 60947



→ Seite 335

Befestigungsbohrung  
Ø 22,5mm

mit Verdrehschutz

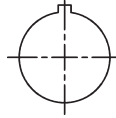

ohne Verdrehschutz

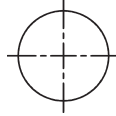

## Kuppelstücke



Wandstärke  
**0,5 - 4 mm**  
→ Seite 340

oder



Wandstärke  
**1 - 6 mm**  
→ Seite 340

Montageschlüssel  
für Befehlsgeräte,  
Leuchtvorsätze und  
Monoblock Multi-LED  
J7049



## Schaltenelemente Lampenfassung

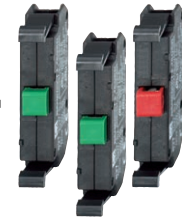

Betätigungseinsatz  
→ Seite 338

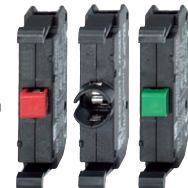

→ Seite 340



LED  
24-230V



Glühlampe  
6-130V



Glimmlampe  
230V  
→ Seite 339

# Befehlsgeräte 22mm IP67, Type 12

Frontring



Farbe    Zeichen    Alu    Schwarz    Chrom    VPE Stk.    Gewicht kg/Stk.

## Drucktasten tastend, Druckkappe beschriftbar siehe Seite 337



rot		B3D RT	BS3D RT	BC3D RT	10	0,014
rot	0	B3D RT-0	BS3D RT-0	BC3D RT-0	10	0,014
grün		B3D GN	BS3D GN	BC3D GN	10	0,014
grün	I	B3D GN-I	BS3D GN-I	BC3D GN-I	10	0,014
grün	II	B3D GN-II	BS3D GN-II	BC3D GN-II	10	0,014
grün	→	B3D GN-PF	BS3D GN-PF	BC3D GN-PF	10	0,014
gelb		B3D GE	BS3D GE	BC3D GE	10	0,014
blau		B3D BL	BS3D BL	BC3D BL	10	0,014
weiß		B3D WS	BS3D WS	BC3D WS	10	0,014
schwarz		B3D SW	BS3D SW	BC3D SW	10	0,014
schwarz	→	B3D SW-PF	BS3D SW-PF	BC3D SW-PF	10	0,014

## Drucktasten rastend, Druckkappe beschriftbar siehe Seite 339



rot		B3DR RT	BS3DR RT	BC3DR RT	10	0,014
grün		B3DR GN	BS3DR GN	BC3DR GN	10	0,014
gelb		B3DR GE	BS3DR GE	BC3DR GE	10	0,014
blau		B3DR BL	BS3DR BL	BC3DR BL	10	0,014
weiß		B3DR WS	BS3DR WS	BC3DR WS	10	0,014
schwarz		B3DR SW	BS3DR SW	BC3DR SW	10	0,014

## Piltasten tastend Ø28mm



rot		B3P1 RT	BS3P1 RT	BC3P1 RT	10	0,017
rot	0	B3P1 RT-0	BS3P1 RT-0	BC3P1 RT-0	10	0,017
grün		B3P1 GN	BS3P1 GN	BC3P1 GN	10	0,017
gelb		B3P1 GE	BS3P1 GE	BC3P1 GE	10	0,017
blau		B3P1 BL	BS3P1 BL	BC3P1 BL	10	0,017
schwarz		B3P1 SW	BS3P1 SW	BC3P1 SW	10	0,017

## Piltasten tastend Ø40mm



rot	0	B3P14 RT-0	BS3P14 RT-0	BC3P14 RT-0	10	0,020
-----	---	------------	-------------	-------------	----	-------

## Piltasten tastend Ø40mm



rot	-		BS3P44T RT	-	10	0,028
-----	---	--	------------	---	----	-------

## Fuß- und Grobhandtasten tastend Ø70mm



rot	-		BS3P14P RT	-	1	0,062
grau	-		BS3P14P GR	-	1	0,062

Schütze, Motorstarter

Leistungschalter

Motorschutzschalter

Schalter

AC-Hauptschalter

DC-Laststromschalter

Befehls- und Meldegeräte

Vertretungen, Bezugsquellen

## Befehlsgeräte 22mm IP67, Type 12

Frontring Farbe	Symbol/ Höhe	Alu			Schwarz			Chrom			VPE Stk.	Gewicht kg/Stk.
		Alu			Schwarz			Chrom				

### NOT-AUS-Tasten rastend, überlistungssicher nach EN ISO 13850, Rückstellung durch Ziehen Ø40mm



rot	30mm	-	BS3P44 RT	-	10	0,028
rot	38mm	-	BS3P45 RT	-	10	0,028

### NOT-AUS-Tasten rastend, überlistungssicher nach EN ISO 13850, Rückstellung durch Schlüssel Ronis 455, Ø40mm



rot	38mm	-	BS3P44S3	-	1	0,050
-----	------	---	----------	---	---	-------

Ersatzschlüssel, Sperre Ronis R455	-	1	0,007
------------------------------------	---	---	-------

### NOT-AUS-Tasten rastend, Rückstellung durch Drehen, Ø28mm



rot		B3P3 RT	BS3P3 RT	BC3P3 RT	10	0,017
rot	0	B3P3 RT-0	BS3P3 RT-0	BC3P3 RT-0	10	0,017
rot	0	B3P3 RT-0-RGE <sup>2)</sup>	BS3P3 RT-0-RGE <sup>2)</sup>	BC3P3 RT-0-RGE <sup>2)</sup>	10	0,017

### NOT-AUS-Tasten rastend, Rückstellung durch Drehen, Ø40mm



rot	0	B3P34 RT-0	BS3P34 RT-0	BC3P34 RT-0	10	0,020
-----	---	------------	-------------	-------------	----	-------



rot	Pfeile	B3P34 RT-PF	BS3P34 RT-PF	BC3P34 RT-PF	10	0,020
-----	--------	-------------	--------------	--------------	----	-------

rot beleuchtbar		B3P34L RT	BS3P34L RT	BC3P34L RT	10	0,020
--------------------	--	-----------	------------	------------	----	-------

### NOT-AUS-Tasten rastend, Rückstellung durch Drehen, Ø70mm



rot		BS3P34P RT	BS3P34P RT	BS3P34P RT	1	0,062
-----	--	------------	------------	------------	---	-------

### Gelbe Unterschilder Ø70mm, Wandstärke 1mm <sup>1)</sup>



ohne Aufschrift	B3-7603	1	0,004
beschriftet mit NOT-HALT-Symbol	B3-7603-S	1	0,004
beschriftet mit NOT-AUS	B3-7603-1	1	0,004
beschriftet mit EMERGENCY STOP	B3-7603-2	1	0,004
2-seitig beschriftet: NOT-AUS / EMERGENCY STOP	B3-7603-12	1	0,004
2-seitig beschriftet: ARRET D`URGENCE / NØDSTOP	B3-7603-34	1	0,004
2-seitig beschriftet: ARRET D`URGENCE / NOODSTOP	B3-7603-35	1	0,004

### Schutzkragen gegen zufällige Betätigung, Wandstärke 1mm



für Tasten Ø28mm und Ø40mm	gelb	B3-SK GE	1	0,04
----------------------------	------	----------	---	------

### Plombierhaube

für Tasten BS3P45RT und BS3P44S3	transparent	B3-PH GE	1	0,03
----------------------------------	-------------	----------	---	------

1) Nicht für Gehäuse BG.. 2) Frontring gelb

# Befehlsgeräte 22mm Type 12

Frontring

Griff	Alu	Schwarz	Chrom	VPE Stk.	Gewicht kg/Stk.
-------	-----	---------	-------	----------	-----------------

## Knebel und Rüsselgriffe schwarz IP65



**Knebel**



**Rüssel**

Diagramm	Griff	B3KRN	BS3KRN	BC3KRN	VPE Stk.	Gewicht kg/Stk.
<b>rastend 60°</b>						
	Knebel	B3KN2	BS3KN2	BC3KN2	10	0,020
	Rüssel	B3KRN2	BS3KRN2	BC3KRN2	10	0,020
<b>rastend 60°</b>						
	Knebel	B3KN29	BS3KN29	BC3KN29	10	0,020
<b>tastend 60°</b>						
	Knebel	B3KN8	BS3KN8	BC3KN8	10	0,020
	Rüssel	B3KRN8	BS3KRN8	BC3KRN8	10	0,020
<b>tastend 60°</b>						
	Knebel	B3KN1	BS3KN1	BC3KN1	10	0,020
	Rüssel	B3KRN1	BS3KRN1	BC3KRN1	10	0,020
<b>rastend 60°</b>						
	Knebel	B3KN3	BS3KN3	BC3KN3	10	0,020
	Rüssel	B3KRN3	BS3KRN3	BC3KRN3	10	0,020
<b>rast-/tastend 60°</b>						
	Knebel	B3KN6	BS3KN6	BC3KN6	10	0,020
<b>tast-/rastend 60°</b>						
	Knebel	B3KN7	BS3KN7	BC3KN7	10	0,020
<b>rastend 120°</b>						
	Knebel	B3KN9	BS3KN9	BC3KN9	10	0,020
<b>rastend 90° entsprechend EN81</b>						
	Knebel	B3KN10	BS3KN10	BC3KN10	10	0,020
<b>rastend 90°</b>						
	Knebel	B3KN11	BS3KN11	BC3KN11	10	0,020

## Knebel und Rüsselgriffe beleuchtbar, farblos IP67, LED oder Lampe max. 1,2W, Lampen siehe Seite 339



**Knebel**



**Rüssel**

Diagramm	Griff	B3KL	BS3KL	BC3KL	VPE Stk.	Gewicht kg/Stk.
<b>rastend 90°</b>						
	Knebel	B3KL2	BS3KL2	BC3KL2	10	0,016
<b>tastend 60°</b>						
	Knebel	B3KL1	BS3KL1	BC3KL1	10	0,016
	Rüssel	B3KRL1	BS3KRL1	BC3KRL1	10	0,016
<b>rastend 60°</b>						
	Knebel	B3KL3	BS3KL3	BC3KL3	10	0,016
	Rüssel	B3KRL3	BS3KRL3	BC3KRL3	10	0,016
<b>rast-/tastend 60°</b>						
	Knebel	B3KL6	BS3KL6	BC3KL6	10	0,016
<b>O - I</b>						
		B3E	BS3E	BC3E	10	0,017

## Kippschalter IP65



# Befehlsgeräte 22mm IP65, cULus Type 12

Frontring	Schlüssel abziehbar in	Alu	Schwarz	Chrom	VPE Stk.	Gewicht kg/Stk.
-----------	---------------------------	-----	---------	-------	-------------	--------------------

## Schlüsseltasten, Schloß Ronis 455



B3SAR 0

rastend 60°

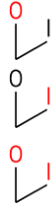

B3SAR 0	BS3SAR 0	BC3SAR 0	1	0,044
B3SAR 1	BS3SAR 1	BC3SAR 1	1	0,044
B3SAR 01	BS3SAR 01	BC3SAR 01	1	0,044



B3SARR 0

tastend 60°



B3SAT 0	BS3SAT 0	BC3SAT 0	1	0,044
---------	----------	----------	---	-------

rastend 60°

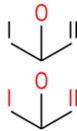

B3SARR 0	BS3SARR 0	BC3SARR 0	1	0,044
B3SARR 102	BS3SARR 102	BC3SARR 102	1	0,044

tastend/rastend 60°



B3SATR 02	BS3SATR 02	BC3SATR 02	1	0,044
-----------	------------	------------	---	-------

tastend 60°



B3SATT 0	BS3SATT 0	BC3SATT 0	1	0,044
----------	-----------	-----------	---	-------

Ersatzschlüssel, Sperre Ronis R455

B4-R455	1	0,007
---------	---	-------

Farbe Zeichen

VPE  
Stk. Gewicht  
kg/Stk.

## Leuchtdrucktasten tastend IP67, LED oder Lampe max. 1,9W, Lampen siehe Seite 339



rot	B3DL RT	BS3DL RT	BC3DL RT	10	0,014
grün	B3DL GN	BS3DL GN	BC3DL GN	10	0,014
gelb	B3DL GE	BS3DL GE	BC3DL GE	10	0,014
blau	B3DL BL	BS3DL BL	BC3DL BL	10	0,014
weiß	B3DL WS	BS3DL WS	BC3DL WS	10	0,014

## Leuchtdrucktasten rastend IP67, LED oder Lampe max. 1,9W, Lampen siehe Seite 339



rot	B3DLR RT	BS3DLR RT	BC3DLR RT	10	0,014
grün	B3DLR GN	BS3DLR GN	BC3DLR GN	10	0,014
gelb	B3DLR GE	BS3DLR GE	BC3DLR GE	10	0,014
blau	B3DLR BL	BS3DLR BL	BC3DLR BL	10	0,014
weiß	B3DLR WS	BS3DLR WS	BC3DLR WS	10	0,014

## Doppeldrucktasten tastend, mit Leuchtmelder weiß, LED oder Lampe max. 1,9W, Lampen siehe Seite 339



grün rot	B3DT G/R <sup>1)</sup>	BS3DT G/R	BC3DT G/R	10	0,016
weiß schwarz	B3DT W/S <sup>1)</sup>	BS3DT W/S	BC3DT W/S	10	0,016
grün rot	B3DT GI/RO <sup>1)</sup>	BS3DT GI/RO	BC3DT GI/RO	10	0,016
weiß schwarz	B3DT WI/SO <sup>1)</sup>	BS3DT WI/SO	BC3DT WI/SO	10	0,016

mit individueller Beschriftung auf Anfrage

1) Kunststoffring in Alu-Design

# Leuchtvorsätze 22mm Type 12

passend zu Alu, Schwarz und Chrom

Farbe	Typ	VPE Stk.	Gewicht kg/Stk.
<b>Leuchtvorsätze IP67, mit Fresnellinse für LED oder Lampe max. 1,9W (siehe Seite 339) Laserbeschriftung auf Anfrage</b>			
	rot	B3R RT	10 0,009
	grün	B3R GN	10 0,009
	gelb	B3R GE	10 0,009
	blau	B3R BL	10 0,009
	klar	B3R KL	10 0,009
	weiß	B3R WS	10 0,009

**Leuchtvorsätze niedrig IP67, mit Fresnellinse für LED oder Lampe max. 1,9W, Laserbeschriftung auf Anfrage**



Farbe	Typ	VPE Stk.	Gewicht kg/Stk.
	rot	B3RN RT	10 0,008
	grün	B3RN GN	10 0,008
	gelb	B3RN GE	10 0,008
	blau	B3RN BL	10 0,008
	klar	B3RN KL	10 0,008
	weiß	B3RN WS	10 0,008

**Leuchtvorsätze IP67, für LED oder Lampe max. 1,9W (siehe Seite 339) Laserbeschriftung auf Anfrage**



Farbe	Typ	VPE Stk.	Gewicht kg/Stk.
	rot	B3RF RT	10 0,009
	grün	B3RF GN	10 0,009
	gelb	B3RF GE	10 0,009
	blau	B3RF BL	10 0,009
	weiß	B3RF WS	10 0,009

Farbe	Lampenspannung	Leistung VA	W	Typ	VPE Stk.	Gewicht kg/Stk.
-------	----------------	-------------	---	-----	----------	-----------------

**Monoblock LED IP65, IEC 60947, EN 60947 (6 Jahre mittlere Lebensdauer)**



	rot	20-30V~	0,4	0,4	B3-MB24 RTB	10 0,022
	grün	20-30V~	0,4	0,4	B3-MB24 GNB	10 0,022
	gelb	20-30V~	0,4	0,4	B3-MB24 GEB	10 0,022
	blau	20-30V~	0,4	0,4	B3-MB24 BLB	10 0,022
	weiß	20-30V~	0,4	0,4	B3-MB24 WSB	10 0,022
	rot	110-130V~ 110V=	1,2	1,2	B3-MB110 RTB	10 0,022
	grün	110-130V~ 110V=	1,2	1,2	B3-MB110 GNB	10 0,022
	gelb	110-130V~ 110V=	1,2	1,2	B3-MB110 GEB	10 0,022
	blau	110-130V~ 110V=	1,2	1,2	B3-MB110 BLB	10 0,022
	weiß	110-130V~ 110V=	1,2	1,2	B3-MB110 WSB	10 0,022
	rot	170-250V~	4,0	1,0	B3-MB230 RTB	10 0,022
	grün	170-250V~	4,0	1,0	B3-MB230 GNB	10 0,022
	gelb	170-250V~	4,0	1,0	B3-MB230 GEB	10 0,022
	blau	170-250V~	4,0	1,0	B3-MB230 BLB	10 0,022
	weiß	170-250V~	4,0	1,0	B3-MB230 WSB	10 0,022
	rot	400V~		0,5	B3-MB400 RTB	10 0,022
	grün	400V~		0,5	B3-MB400 GNB	10 0,022
	gelb	400V~		0,5	B3-MB400 GEB	10 0,022
	blau	400V~		0,5	B3-MB400 BLB	10 0,022
	weiß	400V~		0,5	B3-MB400 WSB	10 0,022



## Befehls- und Meldegeräte-Sets, mit Kuppelstück und Kontakten

Befehlsgeräte Farbe	Symbol	komplett mit	Typ	VPE Stk.	Gewicht kg/Stk.
------------------------	--------	--------------	-----	-------------	--------------------

### Drucktasten tastend, IP67

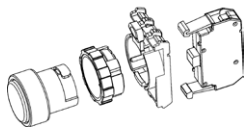

schwarz		+Kuppelstück +1S	BS3D SW/10	1	0,037
grün		+Kuppelstück +1S	BS3D GN/10	1	0,037
gelb		+Kuppelstück +1S	BS3D GE/10	1	0,037
blau		+Kuppelstück +1S	BS3D BL/10	1	0,037
rot		+Kuppelstück +1Ö	BS3D RT/01	1	0,037
grün		+Kuppelstück +1S	BS3D GN-I/10	1	0,037
rot		+Kuppelstück +1Ö	BS3D RT-0/01	1	0,037

### Doppeldrucktasten tastend, IP65



grün / rot		+Kuppelstück +1S +1Ö	BS3DT G/R/11	1	0,049
------------	--	----------------------	--------------	---	-------

### NOT-AUS-Tasten rastend, IP67 Ø40mm



Rückstellung durch Ziehen nach EN ISO 13850		+Kuppelstück +1S +1Ö	BS3P44 RT/11	1	0,061
Rückstellung mit Schlüssel nach EN ISO 13850		+Kuppelstück +1S +1Ö	BS3P44S3 RT/11	1	0,083
Rückstellung durch Drehen		+Kuppelstück +1S +1Ö	BS3P34 RT-0/11	1	0,053

### Knebelgriffe, IP65

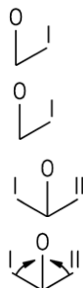

		+Kuppelstück +1S	BS3KN2/10	1	0,043
		+Kuppelstück +1S +1Ö	BS3KN2/11	1	0,053
		+Kuppelstück +2S	BS3KN3/20	1	0,053
		+Kuppelstück +2S	BS3KN1/20	1	0,053

### Schlüsseltasten mit Schloß Ronis 455, IP65

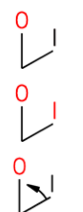

	Schlüssel abziehbar in 0-Stellung	Kuppelstück +1S	BS3SAR 0/10	1	0,057
	Schlüssel abziehbar in allen Stellungen	+Kuppelstück +1S	BS3SAR 01/10	1	0,057
	Schlüssel abziehbar in 0-Stellung	+Kuppelstück +1S	BS3SAT 0/10	1	0,057



	Schlüssel abziehbar in allen Stellungen	+Kuppelstück +2S	BS3SARR 102/20	1	0,067
	Schlüssel abziehbar in 0-Stellung	+Kuppelstück +2S	BS3SARR 0/20	1	0,067

# Leuchtdrucktasten-Sets, mit Kuppelstück, Kontakten und LED

Befehlsgeräte komplett mit LED Typ VPE Gewicht  
Farbe Stk. kg/Stk.

## Leuchtdrucktasten tastend, IP67



weiß	+Kuppelstück	+1S +1Ö +LED	20-30V AC/DC	BS3DL WS/11/L24	1	0,054
grün	+Kuppelstück	+1S +1Ö +LED	20-30V AC/DC	BS3DL GN/11/L24	1	0,054
rot	+Kuppelstück	+1S +1Ö +LED	20-30V AC/DC	BS3DL RT/11/L24	1	0,054

gelb	+Kuppelstück	+1S +1Ö +LED	20-30V AC/DC	BS3DL GE/11/L24	1	0,054
blau	+Kuppelstück	+1S +1Ö +LED	20-30V AC/DC	BS3DL BL/11/L24	1	0,054

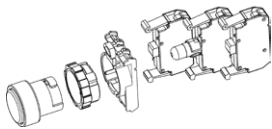

weiß	+Kuppelstück	+1S +1Ö +LED	90-120V AC/DC	BS3DL WS/11/L110	1	0,054
grün	+Kuppelstück	+1S +1Ö +LED	90-120V AC/DC	BS3DL GN/11/L110	1	0,054
rot	+Kuppelstück	+1S +1Ö +LED	90-120V AC/DC	BS3DL RT/11/L110	1	0,054

gelb	+Kuppelstück	+1S +1Ö +LED	90-120V AC/DC	BS3DL GE/11/L110	1	0,054
blau	+Kuppelstück	+1S +1Ö +LED	90-120V AC/DC	BS3DL BL/11/L110	1	0,054

weiß	+Kuppelstück	+1S +1Ö +LED	200-250V AC/DC	BS3DL WS/11/L230	1	0,054
grün	+Kuppelstück	+1S +1Ö +LED	200-250V AC/DC	BS3DL GN/11/L230	1	0,054
rot	+Kuppelstück	+1S +1Ö +LED	200-250V AC/DC	BS3DL RT/11/L230	1	0,054

gelb	+Kuppelstück	+1S +1Ö +LED	200-250V AC/DC	BS3DL GE/11/L230	1	0,054
blau	+Kuppelstück	+1S +1Ö +LED	200-250V AC/DC	BS3DL BL/11/L230	1	0,054

## Doppeldrucktasten tastend mit Signallampe, IP65



grün / rot	+Kuppelstück	+1S +1Ö +LED	20-30V AC/DC	BS3DT G/R/11/L24	1	0,066
------------	--------------	--------------	--------------	------------------	---	-------

grün / rot	+Kuppelstück	+1S +1Ö +LED	90-120V AC/DC	BS3DT G/R/11/L110	1	0,066
------------	--------------	--------------	---------------	-------------------	---	-------

grün / rot	+Kuppelstück	+1S +1Ö +LED	200-250V AC/DC	BS3DT G/R/11/L230	1	0,066
------------	--------------	--------------	----------------	-------------------	---	-------

## Leuchtmelder mit Fresnellinse, IP67 mit Lampenfassung BA9S (ohne Leuchtmittel)



weiß	+Kuppelstück	+Fassung BA9S	-	B3R WS/0	1	0,037
grün	+Kuppelstück	+Fassung BA9S	-	B3R GN/0	1	0,037
rot	+Kuppelstück	+Fassung BA9S	-	B3R RT/0	1	0,037

gelb	+Kuppelstück	+Fassung BA9S	-	B3R GE/0	1	0,037
------	--------------	---------------	---	----------	---	-------

## Leuchtmelder mit Fresnellinse und LED, IP67



weiß	+Kuppelstück	+Fassung BA9S	20-30V AC/DC	B3R WS/L24	1	0,042
grün	+Kuppelstück	+Fassung BA9S	20-30V AC/DC	B3R GN/L24	1	0,042
rot	+Kuppelstück	+Fassung BA9S	20-30V AC/DC	B3R RT/L24	1	0,042

gelb	+Kuppelstück	+Fassung BA9S	20-30V AC/DC	B3R GE/L24	1	0,042
------	--------------	---------------	--------------	------------	---	-------

weiß	+Kuppelstück	+Fassung BA9S	90-120V AC/DC	B3R WS/L110	1	0,042
grün	+Kuppelstück	+Fassung BA9S	90-120V AC/DC	B3R GN/L110	1	0,042
rot	+Kuppelstück	+Fassung BA9S	90-120V AC/DC	B3R RT/L110	1	0,042

gelb	+Kuppelstück	+Fassung BA9S	90-120V AC/DC	B3R GE/L110	1	0,042
------	--------------	---------------	---------------	-------------	---	-------

weiß	+Kuppelstück	+Fassung BA9S	200-250V AC/DC	B3R WS/L230	1	0,042
grün	+Kuppelstück	+Fassung BA9S	200-250V AC/DC	B3R GN/L230	1	0,042
rot	+Kuppelstück	+Fassung BA9S	200-250V AC/DC	B3R RT/L230	1	0,042

gelb	+Kuppelstück	+Fassung BA9S	200-250V AC/DC	B3R GE/L230	1	0,042
------	--------------	---------------	----------------	-------------	---	-------

# Kuppelstücke

	Typ	VPE Stk.	Gewicht kg/Stk.
Kuppelstück B3S	B3S	10	0,013

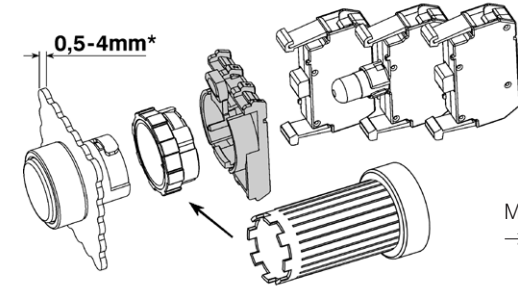

Montageschlüssel  
→ Seite 331

Kuppelstück B3M	B3M	10	0,013
-----------------	-----	----	-------



\*) Wandstärke von Schilderträgern und Unterlegschildern beachten

## Schaltelemente und Lampenhalter für Frontmontage

für Spannung	Ausführung	Schaltbild	Typ	VPE Stk.	Gewicht kg/Stk.		
<b>Schaltelemente mit Schraubanschluß</b>							
	max. 690V~	1 Öffner <sup>1)</sup> 		B3T01 <sup>2)</sup>	10	0,010	
	max. 690V~	1 Schließer		B3T10 <sup>2)</sup>	10	0,010	
<b>Schaltelemente mit RAST5-Anschlüssen (Codierung berücksichtigen)</b>							
	max. 690V~	1 Öffner 		B3TR01	10	0,010	
	max. 690V~	1 Schließer		B3TR10	10	0,010	
	Betätigungseinsatz	zur Betätigung des mittleren Schaltelementes		P642	10	0,001	
<b>Lampenhalter mit Fassung BA9s</b>							
	max. 440V~	für direkten Anschluß Lampen max. 1,9W (wirksame Lampenleistung)			B3F	10	0,012
	<b>Lampenhalter für Lampentestschaltungen, Fassung BA9s</b>						
	max. 440V~	für direkten Anschluß von Glüh- oder Glimmlampen max. 1,7W (wirksame Lampenleistung)			B3FT	10	0,020
	max. 250V	für direkten Anschluß von LED			B3FTD	10	0,020

1)  Öffner zwangsöffnend nach IEC/EN 60947-5-1  
 2) Schaltelemente mit vergoldeten Kontakten (B3T..G) auf Anfrage geeignet für 17V= /1mA und für erschwerte Umweltbedingungen.

# Lampen

Socket BA9s  
Lampenspannung

Typ

VPE  
Stk.

Gewicht  
kg/Stk.

## LED Lampen <sup>2)</sup> (6 Jahre mittlere Lebensdauer, nur für gleichfarbige Leuchtvorsätze)



24V 10mA AC/DC +-10%	für rote Leuchtvorsätze	B3-L24 RTB	50	0,005
24V 10mA AC/DC +-10%	für grüne Leuchtvorsätze	B3-L24 GNB	50	0,005
24V 10mA AC/DC +-10%	für gelbe Leuchtvorsätze	B3-L24 GEB	50	0,005
24V 10mA AC/DC +-10%	für blaue Leuchtvorsätze	B3-L24 BLB	50	0,005
24V 10mA AC/DC +-10%	für weiße Leuchtvorsätze	B3-L24 WSB	50	0,005
110V 3,2mA AC/DC +-10%	für rote Leuchtvorsätze	B3-L110 RTB	50	0,005
110V 3,2mA AC/DC +-10%	für grüne Leuchtvorsätze	B3-L110 GNB	50	0,005
110V 3,2mA AC/DC +-10%	für gelbe Leuchtvorsätze	B3-L110 GEB	50	0,005
110V 3,2mA AC/DC +-10%	für blaue Leuchtvorsätze	B3-L110 BLB	50	0,005
110V 3,2mA AC/DC +-10%	für weiße Leuchtvorsätze	B3-L110 WSB	50	0,005
220V 1,7mA AC/DC +-10%	für rote Leuchtvorsätze	B3-L230 RTB	50	0,005
220V 1,7mA AC/DC +-10%	für grüne Leuchtvorsätze	B3-L230 GNB	50	0,005
220V 1,7mA AC/DC +-10%	für gelbe Leuchtvorsätze	B3-L230 GEB	50	0,005
220V 1,7mA AC/DC +-10%	für blaue Leuchtvorsätze	B3-L230 BLB	50	0,005
220V 1,7mA AC/DC +-10%	für weiße Leuchtvorsätze	B3-L230 WSB	50	0,005

## Glühlampen



	Leistung		Typ	VPE Stk.	Gewicht kg/Stk.
24V	1,2W	für alle Leuchtvorsätze	B4-G24	100	0,005
42V	1W	für alle Leuchtvorsätze	B4-G42	100	0,005
48V	1,2W	für alle Leuchtvorsätze	B4-G48	100	0,005
60V	1,2W	für alle Leuchtvorsätze	B4-G60	100	0,005
110/120V <sup>1)</sup>	1,5/1,8W	für alle Leuchtvorsätze	B4-G130	100	0,005

## Glimmlampen



220-250V~	0,3W	für rote, gelbe, weiße Leucht.	B4-GL230K	100	0,005
220-250V~	0,3W	für grüne, blaue Leuchtvorsätze	B4-GL230G	100	0,005

## Zubehör



		Typ	VPE Stk.	Gewicht kg/Stk.	
<b>Montageschlüssel</b>	zur Montage von Betätigungselementen, Leuchtmeldern und Monoblock Multi-LED	J7049	1	0,018	
<b>Bezeichnungsschild</b>	zur Beschriftung von Schaltelementen B3T. und Lampenhaltern B3F	P672-1	10	0,001	
<b>Lampengreifer</b>	zum Einsetzen oder Tauschen von Lampen	B4-7408	1	0,010	
<b>Ersatzschlüssel</b>	für B(S)3SA.. und BS3P44S3, Ronis R455 für B(S)3SB.., Ronis R786	B4-R455 B4-R786	1 1	0,007 0,007	
<b>Blindverschluss</b>	schwarz, zum Verschließen von Bohrungen grau Ø22,5mm	B3-DU SW B3-DU GR	10 10	0,007 0,007	
<b>Dichtungskappe</b>	für Einfach-Drucktaster, außer B3D..R..(rastend) gegen groben Schmutz benzinfest, zulässige Umgebungstemp. 0°... +50°C	P279-1	1	0,003	
	für alle Einfach-Drucktaster Silikon, Zulässige Umgebungstemp. -25°... +60 °C	P279-5	1	0,003	
	für Doppeldrucktaster Silikon, Zulässige Umgebungstemp. -25°... +60 °C	P279-DT	1	0,003	
<b>Schutzkragen</b>	gegen zufällige Betätigung von Tasten Wandstärke 1mm gelb Wandstärke 1mm grau	B3-SK GE B3-SK GR	1 1	0,04 0,04	
<b>Schutzkragen-Frontring</b>	gegen zufällige Betätigung von Tasten wird gegen vorhandenen Frontring getauscht	schwarz chrom alufarben	P921-1 P921-2 P921-3	1 1 1	0,012 0,012 0,012

1) Lampenbeschriftung 130V / 2W max. Betriebsspannung 120V / 1,8W

2) auch für Lampentestelemente B3FT geeignet

# Schilderträger und Schilder für Befehlsgeräte B3, 22mm

Typ

VPE Gewicht  
Stk. kg/Stk.

## 1- und 2-zeilige Beschriftung



Schilderträger für Schilder BK4, schwarz, Wandstärke 0,8mm	P751	100	0,001
Schilderträger für Schilder BK4, gelb, Wandstärke 0,8mm	P751-3	10	0,001

Beschriftung Typ Beschriftung Typ VPE Gewicht  
Stk. kg/Stk.

### Schilder alufarben für Schilderträger P751



blank	BK4-9736	100	0,0002
I	BK4-I	II	BK4-II
III	BK4-III	IV	BK4-IV
V	BK4-V		



→	BK4--->	←	BK4-<--	10	0,0002
0 I	BK4-0-I	H 0 A	BK4-H 0 A	10	0,0002
0 I	BK4-0__I	1 0 2	BK4-1 0 2	10	0,0002



START	BK4-START	STOP	BK4-STOP	10	0,0002
EIN	BK4-EIN	AUS	BK4-AUS	10	0,0002
BETRIEB	BK4-BETRIEB	STÖRUNG	BK4-STÖRUNG	10	0,0002



VOR	BK4-VOR	ZURÜCK	BK4-ZURÜCK	10	0,0002
HEBEN	BK4-HEBEN	SENKEN	BK4-SENKEN	10	0,0002
LINKS	BK4-LINKS	RECHTS	BK4-RECHTS	10	0,0002

MEHR	BK4-MEHR	WENIGER	BK4-WENIGER	10	0,0002
SCHNELL	BK4-SCHNELL	LANGSAM	BK4-LANGSAM	10	0,0002
HELLER	BK4-HELLER	DUNKLER	BK4-DUNKLER	10	0,0002

AUF	BK4-AUF	ZU	BK4-ZU	10	0,0002
AB	BK4-AB	HALT	BK4-HALT	10	0,0002
EILGANG	BK4-EILGANG	TIPPEN	BK4-TIPPEN	10	0,0002

### Schilder BK4 mit Sonderbeschriftung, Typ mit Beschriftung ergänzen (z. B.: BK4-MOTOR-START)

Einzeilig beschriftet, max. 11 Zeichen, Schriftgröße 3mm	BK4-...	1	0,0002
Zweizeilig beschriftet, max. 2 x 11 Zeichen, Schriftgröße 3mm	BK4-...-...	1	0,0002

### Schilder gelb für Schilderträger P751-3



Schild gelb blank	BK4-10827	10	0,0002
Schild gelb beschriftet mit NOT-AUS	BK4-10827-1	10	0,0002
Schild gelb beschriftet mit EMERGENCY STOP	BK4-10827-2	10	0,0002
Schild gelb beschriftet mit ARRET D`URGENCE	BK4-10827-3	10	0,0002

## 3- und 4-zeilige Beschriftung



Schilderträger für Schilder BK8, schwarz	P761	10	0,0013
Schilderträger für Schilder BK8, gelb	P761-3	10	0,0013
Schilderträger für Doppeldrucktaster, f. Schilder BK8, schwarz	P761-DT	10	0,0013

### Schilder BK8 für Schilderträger P761 Typ mit Beschriftung ergänzen (z. B.: BK8-DOSIER-PUMPE-EIN)



Schild alufarben blank	BK8-9736	10	0,0004
3-zeilig beschriftet, max. 3 x 11 Zeichen, Schriftgröße 3mm	BK8-...-...-...	10	0,0004
4-zeilig beschriftet, max. 4 x 11 Zeichen, Schriftgröße 3mm	BK8-...-.../...-...	10	0,0004

# Druckkappen mit Laserbeschriftung

## Farbkode für Druckkappen

Farbe	für Drucktasten		für Leuchtdrucktasten	
	B3D(R)	B5D(R)	B3DL(R)	B5DL(R)
	BS3D(R)	BS5D(R)	BS3DL(R)	BS5DL(R)
	BC3D(R)	BC5D(R)	BC3DL(R)	BC5DL(R)
rot	DK RT-..		DKL RT-..	
grün	DK GN-..		DKL GN-..	
gelb	DK GE-..		DKL GE-..	
blau	DK BL-..		DKL BL-..	
weiß	DK WS-..		DKL WS-..	
schwarz	DK SW-..		-	

Beschriftung	Typ	Ergänzung für Bedruckung	Beschriftung	Typ	Ergänzung für Bedruckung	VPE Stk.	Gewicht kg/Stk.
--------------	-----	--------------------------	--------------	-----	--------------------------	----------	-----------------

## Druckkappen beschriftet mit Text, Typenbezeichnung mit Kode für Farbe ergänzen



			NOT AUS	...-NOT-AUS	10	0,001
START	...-START		STOP	...-STOP	10	0,001
EIN	...-EIN		AUS	...-AUS	10	0,001
BETRIEB	...-BETRIEB		STÖRUNG	...-STÖRUNG	10	0,001
ANLAUF	...-ANLAUF		HALT	...-HALT	10	0,001
VOR	...-VOR		ZURÜCK	...-ZURÜCK	10	0,001
HEBEN	...-HEBEN		SENKEN	...-SENKEN	10	0,001
LINKS	...-LINKS		RECHTS	...-RECHTS	10	0,001
MEHR	...-MEHR		WENIGER	...-WENIGER	10	0,001
SCHNELL	...-SCHNELL		LANGSAM	...-LANGSAM	10	0,001
HELLER	...-HELLER		DUNKLER	...-DUNKLER	10	0,001
AUF	...-AUF		ZU	...-ZU	10	0,001
AB	...-AB		LAUF	...-LAUF	10	0,001
EILGANG	...-EILGANG		TIPPEN	...-TIPPEN	10	0,001

## Druckkappen beschriftet mit Bildzeichen nach DIN 30600 Typenbezeichnung mit Kode für Farbe ergänzen

	...-100		...-101	10	0,001
	...-102		...-103	10	0,001
	...-200		...-201	10	0,001
	...-202		...-203	10	0,001
	...-204		...-205	10	0,001
	...-300		...-301	10	0,001
	...-302		...-303	10	0,001
	...-304		...-305	10	0,001
	...-306		...-307	10	0,001
	...-400		...-401	10	0,001
	...-402		...-403	10	0,001
	...-404		...-405	10	0,001
	...-406		...-407	10	0,001
	...-408		...-409	10	0,001
	...-410		...-411	10	0,001
	...-412		...-413	10	0,001

# Befehlsgeräte und Leuchtmelder 30mm IP67 (IP65)

## Drucktasten

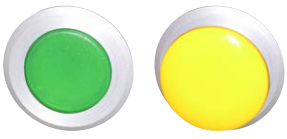

→ Seite 343

Befestigungsbohrung  
Ø 30,5mm

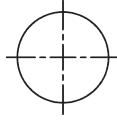

Kuppelstücke

Schaltelemente  
Lampenfassung



IP65  
→ Seite 344  
345

## NOT-AUS Tasten

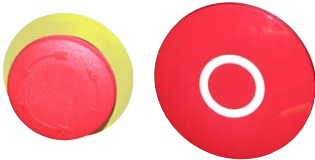

→ Seite 343



→ Seite 343

## Leuchttasten



→ Seite 345



→ Seite 347

## Leuchtvorsätze



→ Seite 345

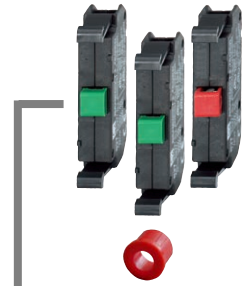

Betätigungseinsatz  
→ Seite 346



→ Seite 346

Wandstärke  
**0,5 - 3 mm**  
→ Seite 346



LED  
24-230V



Glühlampe  
6-130V



Glimmlampe  
230V

→ Seite 347

Montageschlüssel  
J7049



# Befehlsgeräte 30mm IP67

Frontring	Farbe	Zeichen	Alu	Schwarz	Chrom	VPE Stk.	Gewicht kg/Stk.
-----------	-------	---------	-----	---------	-------	----------	-----------------

## Drucktasten tastend, Druckkappe beschriftbar



rot			B5D RT	BS5D RT	BC5D RT	10	0,029
rot	0		B5D RT-0	BS5D RT-0	BC5D RT-0	10	0,029
grün			B5D GN	BS5D GN	BC5D GN	10	0,029



grün	I		B5D GN-I	BS5D GN-I	BC5D GN-I	10	0,029
grün	II		B5D GN-II	BS5D GN-II	BC 5D GN-II	10	0,029
grün	→		B5D GN-PF	BS5D GN-PF	BC5D GN-PF	10	0,029

gelb			B5D GE	BS5D GE	BC5D GE	10	0,029
blau			B5D BL	BS5D BL	BC5D BL	10	0,029
weiß			B5D WS	BS5D WS	BC 5D WS	10	0,029

schwarz			B5D SW	BS5D SW	BC5D SW	10	0,029
schwarz	→		B5D SW-PF	BS5D SW-PF	BC5D SW-PF	10	0,029

## Drucktasten rastend, Druckkappe beschriftbar



rot			B5DR RT	BS5DR RT	BC5DR RT	10	0,029
grün			B5DR GN	BS5DR GN	BC5DR GN	10	0,029
gelb			B5DR GE	BS5DR GE	BC5DR GE	10	0,029

blau			B5DR BL	BS5DR BL	BC5DR BL	10	0,029
weiß			B5DR WS	BS5DR WS	BC5DR WS	10	0,029
schwarz			B5DR SW	BS5DR SW	BC5DR SW	10	0,029

## Pilztasten tastend, Ø28mm



rot			B5P1 RT	BS5P1 RT	BC5P1 RT	10	0,032
rot	0		B5P1 RT-0	BS5P1 RT-0	BC5P1 RT-0	10	0,032
grün			B5P1 GN	BS5P1 GN	BC5P1 GN	10	0,032

gelb			B5P1 GE	BS5P1 GE	BC5P1 GE	10	0,032
blau			B5P1 BL	BS5P1 BL	BC5P1 BL	10	0,032
schwarz			B5P1 SW	BS5P1 SW	BC5P1 SW	10	0,032

## Pilztasten tastend, Ø40mm



rot	0		B5P14 RT-0	BS5P14 RT-0	BC5P14 RT-0	10	0,035
-----	---	--	------------	-------------	-------------	----	-------

## NOT-AUS-Tasten rastend, Ø28mm, Rückstellung durch Drehen, mit Frontring gelb



rot			B5P3 RT-RGE			10	0,032
-----	--	--	-------------	--	--	----	-------

rot	0		B5P3 RT-0-RGE			10	0,032
-----	---	--	---------------	--	--	----	-------

## NOT-AUS-Tasten rastend, Ø40mm, Rückstellung durch Drehen,



rot	0		B5P34 RT-0	BS5P34 RT-0	BC5P34 RT-0	10	0,035
-----	---	--	------------	-------------	-------------	----	-------

## Gelbe Unterschilder für NOT-AUS-Tasten, Ø70mm, Wandstärke 1mm



ohne Aufschrift			B5-7603			1	0,004
beschriftet mit NOT-HALT-Symbol			B5-7603-S			1	0,004



beschriftet mit NOT-AUS			B5-7603-1			1	0,004
beschriftet mit EMERGENCY STOP			B5-7603-2			1	0,004



## Befehlsgeräte 30mm

Frontring

Griff	Alu	Schwarz	Chrom	VPE Stk.	Gewicht kg/Stk.
-------	-----	---------	-------	----------	-----------------

### Knebel und Rüsselgriffe, schwarz IP65



Knebel

rastend 60°						
	Knebel	B5KN2	BS5KN2	BC5KN2	10	0,035
	Rüssel	B5KRN2	BS5KRN2	BC5KRN2	10	0,035

tastend 60°						
	Knebel	B5KN8	BS5KN8	BC5KN8	10	0,035
	Rüssel	B5KRN8	BS5KRN8	BC5KRN8	10	0,035

tastend 60°						
	Knebel	B5KN1	BS5KN1	BC5KN1	10	0,035
	Rüssel	B5KRN1	BS5KRN1	BC5KRN1	10	0,035



Rüssel

rastend 60°						
	Knebel	B5KN3	BS5KN3	BC5KN3	10	0,035
	Rüssel	B5KRN3	BS5KRN3	BC5KRN3	10	0,035

rast-/tastend 60°						
	Knebel	B5KN6	BS5KN6	BC5KN6	10	0,035

tast-/rastend 60°						
	Knebel	B5KN7	BS5KN7	BC5KN7	10	0,035

rastend 120°						
	Knebel	B5KN9	BS5KN9	BC5KN9	10	0,035

rastend 90° entsprechend EN81						
	Knebel	B5KN10	BS5KN10	BC5KN10	10	0,035

### Knebel und Rüsselgriffe, beleuchtbar, farblos IP67, LED oder Lampe max. 1,2W, Lampen siehe Seite 347



Knebel

rastend 90°						
	Knebel	B5KL2	BS5KL2	BC5KL2	10	0,031

tastend 60°						
	Knebel	B5KL1	BS5KL1	BC5KL1	10	0,031
	Rüssel	B5KRL1	BS5KRL1	BC5KRL1	10	0,031



Rüssel

rastend 60°						
	Knebel	B5KL3	BS5KL3	BC5KL3	10	0,031
	Rüssel	B5KRL3	BS5KRL3	BC5KRL3	10	0,031

rast-/tastend 60°						
	Knebel	B5KL6	BS5KL6	BC5KL6	10	0,031

### Kippschalter IP65



O - I	B5E	BS5E	BC5E	10	0,032
-------	-----	------	------	----	-------

# Befehlsgeräte und Leuchtvorsätze 30mm IP65

Frontring

Schlüssel  
abziehbar in



Alu



Schwarz



Chrom

VPE  
Stk.

Gewicht  
kg/Stk.

## Schlüsseltasten mit Schloss Ronis 455



B3SAR 0

rastend 60°



	Alu	Schwarz	Chrom	VPE Stk.	Gewicht kg/Stk.
B5SAR 0	BS5SAR 0	BC5SAR 0	1	0,059	
B5SAR 1	BS5SAR 1	BC5SAR 1	1	0,059	
B5SAR 01	BS5SAR 01	BC5SAR 01	1	0,059	



B3SARR 0

tastend 60°



	Alu	Schwarz	Chrom	VPE Stk.	Gewicht kg/Stk.
B5SAT 0	BS5SAT 0	BC5SAT 0	1	0,059	

rastend 60°



	Alu	Schwarz	Chrom	VPE Stk.	Gewicht kg/Stk.
B5SARR 0	BS5SARR 0	BC5SARR 0	1	0,059	
B5SARR 102	BS5SARR 102	BC5SARR 102	1	0,059	

tastend/rastend 60°



	Alu	Schwarz	Chrom	VPE Stk.	Gewicht kg/Stk.
B5SATR 02	BS5SATR 02	BC5SATR 02	1	0,059	

tastend 60°



	Alu	Schwarz	Chrom	VPE Stk.	Gewicht kg/Stk.
B5SATT 0	BS5SATT 0	BC5SATT 0	1	0,059	

Ersatzschlüssel, Sperre Ronis R455	B4-R455		1	0,007
------------------------------------	---------	--	---	-------

Farbe

VPE  
Stk.

Gewicht  
kg/Stk.

## Leuchtdrucktasten, tastend IP67, LED oder Lampe max. 1,9W, Lampen siehe Seite 347



Farbe	Alu	Schwarz	Chrom	VPE Stk.	Gewicht kg/Stk.
rot	B5DL RT	BS5DL RT	BC5DL RT	10	0,029
grün	B5DL GN	BS5DL GN	BC5DL GN	10	0,029
gelb	B5DL GE	BS5DL GE	BC5DL GE	10	0,029
blau	B5DL BL	BS5DL BL	BC5DL BL	10	0,029
weiß	B5DL WS	BS5DL WS	BC5DL WS	10	0,029

## Leuchtdrucktasten, rastend IP67, LED oder Lampe max. 1,9W, Lampen siehe Seite 347



Farbe	Alu	Schwarz	Chrom	VPE Stk.	Gewicht kg/Stk.
rot	B5DLR RT	BS5DLR RT	BC5DLR RT	10	0,029
grün	B5DLR GN	BS5DLR GN	BC5DLR GN	10	0,029
gelb	B5DLR GE	BS5DLR GE	BC5DLR GE	10	0,029
blau	B5DLR BL	BS5DLR BL	BC5DLR BL	10	0,029
weiß	B5DLR WS	BS5DLR WS	BC5DLR WS	10	0,029

## Leuchtvorsätze mit Fresnellinse IP67, LED oder Lampe max. 1,9W, Lampen siehe Seite 347



Farbe	Alu	Schwarz	Chrom	VPE Stk.	Gewicht kg/Stk.
rot	B5R RT	BS5R RT	BC5R RT	10	0,029
grün	B5R GN	BS5R GN	BC5R GN	10	0,029
gelb	B5R GE	BS5R GE	BC5R GE	10	0,029
blau	B5R BL	BS5R BL	BC5R BL	10	0,029
klar	B5R KL	BS5R KL	BC5R KL	10	0,029
weiß	B5R WS	BS5R WS	BC5R WS	10	0,029

# Kuppelstücke

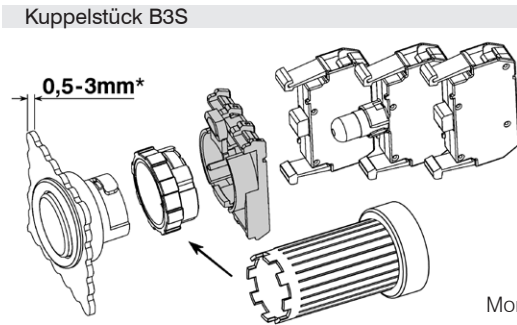

Montageschlüssel  
→ Seite 341

	Typ	VPE Stk.	Gewicht kg/Stk.
Kuppelstück B3S	B3S	10	0,013

\*) Wandstärke von Schilderträgern und Unterlegschildern beachten

## Schaltelemente und Lampenhalter für Frontmontage

### Schaltelemente



für Spannung	Ausführung	Schaltbild	Typ	VPE Stk.	Gewicht kg/Stk.
max. 690V~	1 Öffner <sup>1)</sup>		B3T01 <sup>2)</sup>	10	0,010
max. 690V~	1 Schließer		B3T10 <sup>2)</sup>	10	0,010
max. 690V~	1 Öffner <sup>1)</sup>		B3RT01 <sup>2)</sup>	10	0,010
max. 690V~	1 Schließer		B3RT10 <sup>2)</sup>	10	0,010
<b>Betätigungseinsatz</b>	zur Betätigung des mittleren Schaltelementes		<b>P642</b>	10	0,001

### Lampenhalter mit Fassung BA9s



max. 440V	für direkten Anschluß Lampen max. 1,9W (wirksame Lampenleistung beachten)	  		B3F	10	0,012
-----------	---	----------	--	-----	----	-------

### Lampenhalter für Lampentestschaltungen, Fassung BA9s



max. 440V~ für direkten Anschluß von Glüh- oder Glimmlampen max. 1,7W (wirksame Lampenleistung)	 		B3FT	10	0,020
max. 250V für direkten Anschluß von LED			B3FTD	10	0,020

1) Öffner zwangsöffnend nach IEC/EN 60947-5-1

2) Schaltelemente mit vergoldeten Kontakten( B3T..G) auf Anfrage geeignet für 17V= /1mA und für erschwerte Umweltbedingungen.

# Lampen

Socket BA9s Lampenspannung	Leistung		Typ	VPE Stk.	Gewicht kg/Stk.
-------------------------------	----------	--	-----	-------------	--------------------

## LED Lampen <sup>2)</sup> (6 Jahre mittlere Lebensdauer, nur für gleichfarbige Leuchtvorsätze)



20-30V=	17mA / 0,4W	für rote Leuchtvorsätze	B3-L24 RTB	50	0,005
20-30V=	17mA / 0,4W	für grüne Leuchtvorsätze	B3-L24 GNB	50	0,005
20-30V=	17mA / 0,4W	für gelbe Leuchtvorsätze	B3-L24 GEB	50	0,005
20-30V=	17mA / 0,4W	für blaue Leuchtvorsätze	B3-L24 BLB	50	0,005
20-30V=	17mA / 0,4W	für weiße Leuchtvorsätze	B3-L24 WSB	50	0,005
90-120V=	7mA / 0,8W	für rote Leuchtvorsätze	B3-L110 RTB	50	0,005
90-120V=	7mA / 0,8W	für grüne Leuchtvorsätze	B3-L110 GNB	50	0,005
90-120V=	7mA / 0,8W	für gelbe Leuchtvorsätze	B3-L110 GEB	50	0,005
90-120V=	7mA / 0,8W	für blaue Leuchtvorsätze	B3-L110 BLB	50	0,005
90-120V=	7mA / 0,8W	für weiße Leuchtvorsätze	B3-L110 WSB	50	0,005
200-250V=	4mA / 0,9W	für rote Leuchtvorsätze	B3-L230 RTB	50	0,005
200-250V=	4mA / 0,9W	für grüne Leuchtvorsätze	B3-L230 GNB	50	0,005
200-250V=	4mA / 0,9W	für gelbe Leuchtvorsätze	B3-L230 GEB	50	0,005
200-250V=	4mA / 0,9W	für blaue Leuchtvorsätze	B3-L230 BLB	50	0,005
200-250V=	4mA / 0,9W	für weiße Leuchtvorsätze	B3-L230 WSB	50	0,005

## Glühlampen



24V	1,2W	für alle Leuchtvorsätze	B4-G24	100	0,005
42V	1W	für alle Leuchtvorsätze	B4-G42	100	0,005
48V	1,2W	für alle Leuchtvorsätze	B4-G48	100	0,005
60V	1,2W	für alle Leuchtvorsätze	B4-G60	100	0,005
110/120V <sup>1)</sup>	1,5/1,8W	für alle Leuchtvorsätze	B4-G130	100	0,005

## Glimmlampen



220-250V~	0,3W	für rote, gelbe, weiße Leucht.	B4-GL230K	100	0,005
220-250V~	0,3W	für grüne, blaue Leuchtvorsätze	B4-GL230G	100	0,005

1) Lampenbeschriftung 130V / 2W max. Betriebsspannung 120V / 1,8W

2) auch für Lampentestelemente B3FT geeignet

## Zubehör



		Typ	VPE Stk.	Gewicht kg/Stk.
<b>Montageschlüssel</b>	zur Montage von Betätigungselementen, Leuchtmeldern und Monoblock Multi-LED	J7049	1	0,018
<b>Bezeichnungsschild</b>	Zur Beschriftung von Schaltelementen B3T. und Lampenhaltern B3F	P672-1	10	0,001
<b>Lampengreifer</b>	Zum Einsetzen oder Tauschen von Lampen	B4-7408	1	0,010
<b>Ersatzschlüssel</b>	Für B(S)3SA.. und BS3P44S3, Ronis R455 Für B(S)3SB.., Ronis R786	B4-R455 B4-R786	1 1	0,007 0,007
<b>Schutzabdeckung plombierbar</b>	Gegen unbefugte Betätigung von Drucktasten B5, (nicht geeignet für Pilztasten, Knebel- und Rüsselgriffe)	B5-SAP	1	0,008
<b>Schilderträger</b>	für Schilder BK5, schwarz, 1- und 2-zeilig	P942-1	10	0,0013
<b>Schilder BK5 für Schilderträger P942-1</b>	Typ mit Beschriftung ergänzen (z. B.: BK5-MOTOR-START)			
<b>Schild</b>	alufarben ohne Aufschrift für Schilderträger P942-1 1- und 2-zeilig, max. 2 x 13 Zeichen, Schriftgröße 3mm	BK5-11374	10	0,0003
<b>Schilderträger</b>	für Schilder BK10, schwarz, 3- und 4-zeilig	P1043	10	0,0015
<b>Schilder BK10 für Schilderträger P1043</b>	Typ mit Beschriftung ergänzen (z. B.: BK10-DOSIER-PUMPE-EIN)			
<b>Schild</b>	alufarben ohne Aufschrift für Schilderträger P1043 3- und 4-zeilig, max. 4 x 13 Zeichen, Schriftgröße 3mm	BK10-11724	10	0,0005
<b>Adapter</b>	zum Umbau von Betätigungselementen 22mm auf 30mm			
	alu	B5	10	0,017
	schwarz	BS5	10	0,017
	chrom	BC5	10	0,017

# Taster, Signalleuchten und Kombinationen in Aufbaugehäusen BG.. IP67, Type 12

- A Betätigungselemente oder Leuchtvorsätze, siehe Seite 325 – 328
- B Bezeichnungsschilder auf Schilderträger
- C Zwischenring mit Mutter (Bestandteil von Betätigungselement oder Leuchtvorsatz)
- D Schaltelemente und Lampenhalter, siehe Seite 344
- E Gehäuseunterteil
- F Funktionskennziffer
- G Gehäusedeckel
- H Rückseitige Leitungseinführungen, durchbrechbar
- K Deckelschrauben, werden lose mitgeliefert Nach dem Einschrauben unverlierbar
- L Kennbuchstaben für die Befehlsstellen
- M Einführungen für Verschraubungen, durchbrechbar
- N Ordnungsziffern
- O Schnapphaken zum Aufschnappen für Schaltelemente und Lampenhalter

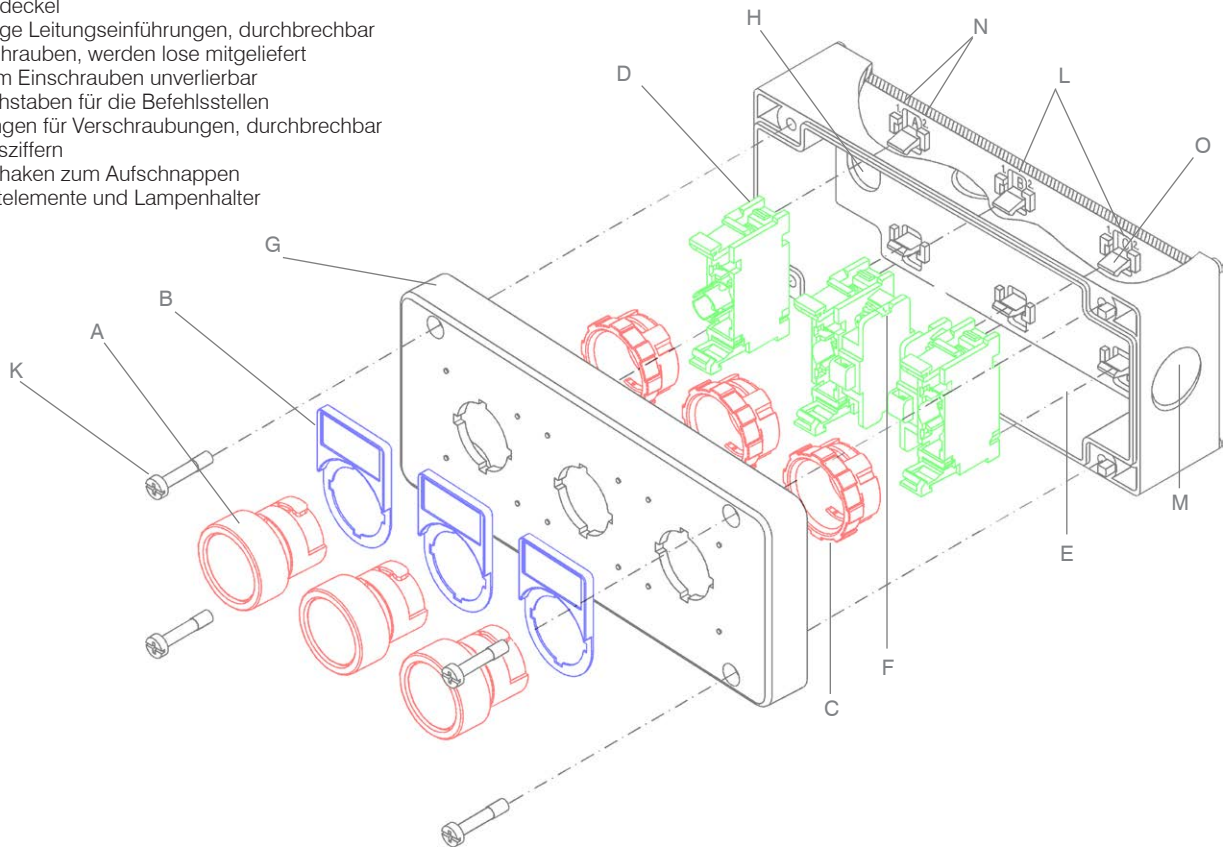

## Taster für Bodenmontage

- A Betätigungselement  
Ø 22mm siehe Seite 325 – 328, Ø 30mm siehe Seite 337 – 339
- B Tasterverlängerung B4V...
- C Zwischenring mit Mutter (Bestandteil von Betätigungselement) zur Befestigung
- D Schaltelement B4..., siehe Seite 344
- E Sockel B4U für Schraubbefestigung oder zum Aufschnappen auf 35mm DIN-Schiene

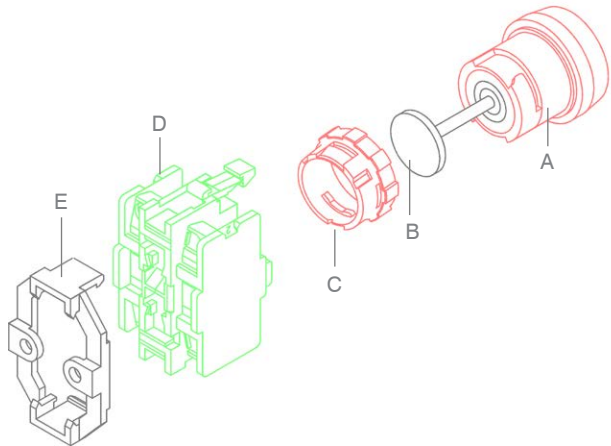

Typ	VPE Stk.	Gewicht kg/Stk.
-----	----------	-----------------



















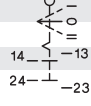



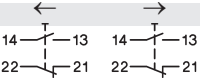

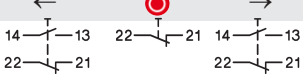

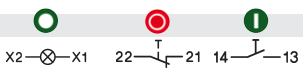

## Sockel für Bodenmontage von Schaltelementen

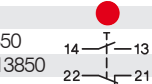

<b>Sockel</b>	zur Befestigung von Schaltelementen und Lampenhalter <b>B4.U...</b> mittels Schrauben oder auf Schiene 35mm DIN 50022	<b>B4U</b>	10	0,003
<b>Zwischenring</b>	zur Montage von <b>früheren</b> Betätigungs- mit Mutterelementen und Leuchtvorsätzen <b>B4...</b>	<b>B3UP</b>	10	0,004

# Komplettgeräte für Aufbau IP67 (IP65) Type 12

Leitungseinführungen oben, rechts und links je 1x Ø20,5mm, für M20 oder PG13,5 (durchbrechbar).

	Schaltbild	Typ	VPE Stk.	Gewicht kg/Stk.	
<b>Gekapselte Taster und Meldeleuchten</b>					
	Ein-Taster, grün Schaltbild: 	BG10 GN	1	0,135	Leistungsschalter
	Aus-Taster, rot Schaltbild: 	BG10 RT	1	0,135	
	Meldeleuchte grün Meldeleuchte rot Schaltbild: 	BG01 GN BG01 RT	1 1	0,135 0,135	Motorschutzschalter
	Schlüsselschalter 0 - I <sup>1)</sup> Schloß Ronis R455 60° rastend Schaltbild: 	BG10SAR 0	1	0,165	
	Schlüsselschalter I - 0 - II <sup>1)</sup> Schloß Ronis R455 60° rastend Schaltbild: 	BG10SARR 0	1	0,172	Schalter
	Zweifach-Taster 0 - I Schaltbild: 	BG20	1	0,200	
	Zweifach-Taster ← → Schaltbild: 	BG20PF	1	0,200	AC-Hauptschalter
	Dreifach-Taster ← 0 → Schaltbild: 	BG30PF	1	0,283	
	Dreifach-Taster I - 0 - II Schaltbild: 	BG30	1	0,283	DC-Laststromschalter
	Zweifach-Taster 0 - I mit Meldeleuchte grün Schaltbild: 	BG21 GN	1	0,270	
	Fuß- und Grobhandtaster Pilz Ø70mm grau Schaltbild: 	BG10P14P GR	1	0,187	Befehls- und Meldegeräte
<b>Gekapselte NOT-AUS Taster</b>					
	NOT-AUS-Taster Pilz Ø40mm Rückstellung durch Drehen Schaltbild: 	BG10P34-11	1	0,145	Vertretungen, Bezugsquellen
	NOT-AUS-Taster überlastungssicher nach EN ISO 13850 Rückstellung durch Ziehen EN ISO 13850 Schaltbild: 	BG10P44-11	1	0,145	
	NOT-AUS-Schlüssel-Taster überlastungssicher nach EN418 Rückstellung durch Schlüssel Schaltbild: 	BG10P44S3-11	1	0,178	
	NOT-AUS-Taster überlastungssicher nach EN ISO 13850 Rückstellung durch Drehen Schaltbild: 	BG10P34P-11	1	0,187	

1) IP65

## Leergehäuse IP67, Type 12



Anzahl der Befehlsstellen	Anmerkung	Typ	VPE Stk.	Gewicht kg/Stk.
1	3 Einführungsbohrungen Ø20,5mm (M20 oder PG13,5)	BG1	1	0,108
1 gelb	3 Einführungsbohrungen Ø20,5mm (M20 oder PG13,5)	BG1 GE	1	0,108
2	3 Einführungsbohrungen Ø20,5mm (M20 oder PG13,5)	BG2	1	0,145
3	3 Einführungsbohrungen Ø20,5mm (M20 oder PG13,5)	BG3	1	0,188

Betätigungselemente und Leuchtvorsätze siehe Seite 331 – 334

Schaltglieder	für Spannung an Signallampe	Schaltbild	Betätigungselement m. 2 oder 3 Stellung.	Typ	VPE Stk.	Gewicht kg/Stk.
---------------	-----------------------------	------------	--	-----	----------	-----------------

### Schaltelemente für Einbau in Gehäuse



1Ö <sup>1)</sup>				B4TU01	10	0,015
1S				B4TU10	10	0,015
1S + 1Ö <sup>1)</sup>				B4TU11	10	0,022
2Ö <sup>1)</sup>				B4TU02	10	0,022
2S				B4TU20	10	0,022

Schaltelemente mit Lampenhalter BA9s für LED oder Lampe, für Einbau in Gehäuse, Lampen siehe Seite 343



1Ö <sup>1)</sup>	max. 440V			B4TU01F	10	0,020
1S	max. 440V			B4TU10F	10	0,020
1S + 1Ö <sup>1)</sup>	max. 440V			B4TU11F	10	0,027
2Ö <sup>1)</sup>	max. 440V			B4TU02F	10	0,027
2S	max. 440V			B4TU20F	10	0,027

Lampenhalter mit Fassung BA9s für LED oder Lampe, Lampen siehe Seite 347

max. 440V	für direkten Anschluß Lampen max. 1,9W (wirksame Lampenleistung beachten)		B4FU	10	0,013
-----------	---	--	------	----	-------

1)  Öffner zwangsöffnend nach IEC/EN 60947-5-1

## Zubehör für gekapselte Tasten



Bezeichnung	Anmerkung	Typ	VPE Stk.	Gewicht kg/Stk.
Montageschlüssel	zur Montage von Betätigungselementen und Leuchtmeldern B(S)3..	J7049	1	0,018
Kuppelteil	zum Kuppeln von Gehäusen BG oder Kombinationen GB..	B4-8852	1	0,018

## Gehäusetasten für Fremdgehäuse 22mm IP65

### Gehäusetasten grau RAL7035



	Farbe	Zeichen	Länge mm	Typ	VPE Stk.	Gewicht kg/Stk.
Rückstelltaste	blau	R	8-22	B2GRB-22	10	0,005
	blau	R	22-60	B2GRB-60	10	0,016
Rückstelltaste mit Aus-Funktion	rot	0/R	8-22	B2GR-22	10	0,005
	rot	0/R	22-60	B2GR-60	10	0,016
Eintaste	grün	I	8-22	B2GI-22	10	0,005
	grün	I	22-60	B2GI-60	10	0,016
Austaste	rot	0	8-22	B2G0-22	10	0,005
	rot	0	22-60	B2G0-60	10	0,016
Pilztaste verriegelbar Ø28mm	rot	0	8-22	B2GP-22	10	0,005
	rot	0	22-60	B2GP-60	10	0,016

### Gehäusetasten mit Metall-Frontring, mit selbstjustierendem Betätigungsstößel



Rückstelltaste	blau	R	19,5-38,5	B3GRB-31,5	10	0,023
	blau	R	38,5-60	B3GRB-60	10	0,026
Rückstelltaste mit Aus-Funktion	rot	0/R	19,5-38,5	B3GR-31,5	10	0,023
	rot	0/R	38,5-60	B3GR-60	10	0,026
Eintaste	grün	I	19,5-38,5	B3GI-31,5	10	0,023
	grün	I	38,5-60	B3GI-60	10	0,026
Austaste	rot	0	19,5-38,5	B3G0-31,5	10	0,023
	rot	0	38,5-60	B3G0-60	10	0,026

Durchmesser Ø mm	Länge mm	Typ	VPE Stk.	Gewicht kg/Stk.
------------------	----------	-----	----------	-----------------

### Tasterverlängerungen



selbstjustierend, für B(S, C)3D.. und B(S, C)3P.	15	19,5 - 38,5	B4V31,5	10	0,001
	18,5	38,5 - 60	B4V60	10	0,004



# Technische Daten

## Anschlußbezeichnungen für Befehlsgeräte nach DIN EN 50013

Kennzahl	Schaltbild	Kennzahl	Schaltbild	Kennzahl	Schaltbild	Kennzahl	Schaltbild	Kennzahl	Schaltbild	Farbcodierung
10								01		 Schließer Grün Öffner Rot
20		11						02		
30		21		12				03		
40		31		22		13		04		

### Daten nach IEC 947-5-1, VDE 0660, EN 60947-5-1

Typ		B3T	B4T
Nennisolationsspannung $U_i$	V AC	690 <sup>1)</sup>	500
<b>Gebrauchskategorie AC12</b> Steuern von ohmscher Last und Halbleiterlast in Eingangskreisen von Optokopplern			
Nennbetriebsstrom $I_n$	220-240V A 380-415V A 500V A 690V A	10 10 10 10	10 10 10 -
<b>Gebrauchskategorie AC15</b> Steuern elektromagnetischer Last (> 72VA)			
Nennbetriebsstrom $I_n$	220-240V A 380-415V A 500V A 690V A	6 5 3 2	6 5 3 -
<b>Gebrauchskategorie DC12</b> L/R = 1ms Steuern von ohmscher Last und Halbleiterlast in Eingangskreisen von Optokopplern			
Nennbetriebsstrom $I_n$	24V A 60V A 110V A 220V A	10 6 2,5 0,8	10 6 2,5 0,8
<b>Gebrauchskategorie DC14</b> L/R = 15ms Steuern von elektromagnetischer Last bei Gleichspannung mit Sparwiderständen im Stromkreis			
Nennbetriebsstrom $I_n$	24V A 60V A 110V A 220V A	8 5 2 0,5	8 5 2 0,5
<b>Gebrauchskategorie DC13</b> L/R = 300ms Steuern von Elektromagneten			
Nennbetriebsstrom $I_n$	24V A 60V A 110V A 220V A	2 1 0,5 0,2	2 1 0,5 0,2
Einschaltvermögen	A	60	60
Ausschaltvermögen $\cos\phi = 0,7-1$	40-60Hz A	50	50
Mechanische Lebensdauer	Millionen Schaltspiele	10	10
Schaltstücklebensdauer (AC15)			
100VA	Millionen Schaltspiele	10	10
300VA	Millionen Schaltspiele	3	3
800VA	Millionen Schaltspiele	1	1
1200VA	Millionen Schaltspiele	0,5	0,5
Schalthäufigkeit	Schaltspiele/Stunde	600	600
Kurzschlußschutz (1kA)	träge, gL (gG) A	25	25
Typ		B3F	B4F
Nennisolationsspannung $U_i$	V~	440 <sup>2)</sup>	440 <sup>2)</sup>
Lampenfassung		BA9s	

Typ		B3., B4., B5.
<b>Schutzart (nach IEC 947-1)</b> in eingebautem Zustand, vor der Befestigungsebene von hinten		IP67/IP65 IP20/IP00
Umgebungstemperatur	°C	-40 bis +50
Anschlußquerschnitte		
	eindrähtig, mm <sup>2</sup> feindrähtig, mm <sup>2</sup>	0,5 - 2,5 0,5 - 2,5
Anzahl der klemmbaren Leiter pro Klemme	feindrähtig mit Aderendhülse, mm <sup>2</sup>	0,5 - 1,5 2
<b>Einbaubohrung (nach IEC 947-1)</b>	B3 Ø mm B5 Ø mm	22,5 30,5
Einbaulage		beliebig
Schraubanschlüsse		Pozidriv Nr. 2 Schrauben M3,5

### Daten nach cULus

Typ	B3.	B4.
<b>Kontakte</b> für S und Ö	600 V AC max.	600 V AC max.
General use	10A	10A
Heavy pilot duty	A600	A600
<b>Lampenhalter</b> mit Sockel BA9s	240V 2,6W max.	240V 2,6W max.
Anschlußquerschnitte	14 - 18AWG	14 - 18AWG
Anzugsdrehmoment	9 lb/in.	9 lb/in.

## Approbationen

Land	USA, Kanada UL	Europa CE	Schiffsklassifikation Großbritannien LRS	CENELEC CB-Zertifikate
Typ				
B3T..	o	o	-	o
B3F..	o	o	-	o
B4TU..	o	o	o	o
B4T..UF	o	o	o	o
B4FU..	o	o	o	o
B3-MB..	-	o	-	-

o in Normalausführung approbiert - bisher nicht zur Approbation vorgesehen

1) Gilt für: Netze mit geerdetem Sternpunkt, Überspannungskategorie I bis IV, Verschmutzungsgrad 3 (Norm-Industrie):  $U_{imp} = 6kV$ .

Werte für andere Bedingungen auf Anfrage.

2) Gilt für: Netze mit geerdetem Sternpunkt, Überspannungskategorie I bis III, Verschmutzungsgrad 3 (Norm-Industrie):  $U_{imp} = 4kV$ .

# Maße

## Befehlsgeräte und Leuchtmelder 22mm

Frontmontage mit B3S

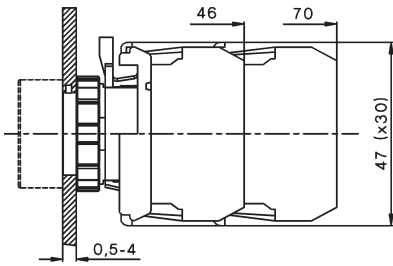

Frontmontage mit B3M

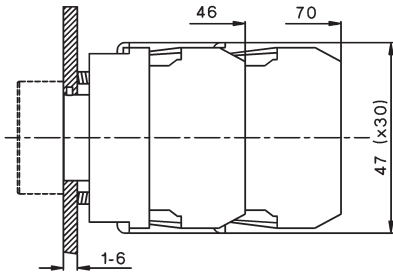

Einbaumaße

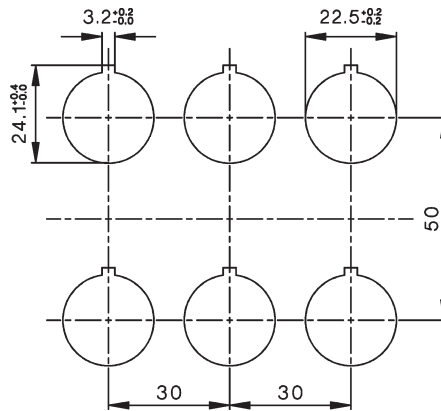

Schaltelemente und Lampenhalter B3...

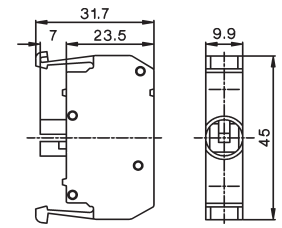

Die angegebenen Maße sind Mindestmaße. (Einbauster nach IEC). Bei Rüsselgriffen ist ein Schwenkbereich von 27mm und bei Pilztastern der Durchmesser des Pilzknopfes zu berücksichtigen.

## Befehlsgeräte und Leuchtvorsätze

Drucktaster  
Leuchttaster

B3D(R), B3DL(R)  
BS3D(R), BS3DL(R)  
BC3D(R), BC3DL(R)

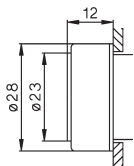

Pilztaster Ø28mm  
Schlagtaster Ø28mm

B3P1 bis B3P3  
BS3P1 bis BS3P3  
BC3P1 bis BC3P3

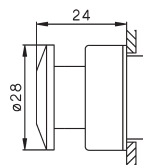

Pilztaster Ø40mm  
Schlagtaster Ø40mm

B3P14, B3P34  
BS3P14, BS3P34  
BC3P14, BC3P34

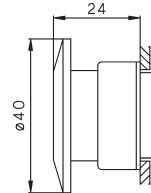

Pilztaster Ø70mm  
Schlagtaster Ø70mm

BS3P14P  
BS3P34P

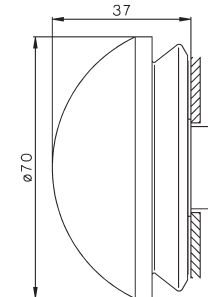

Pilz-Druck-Zug-Taster Ø40mm

BS3P44

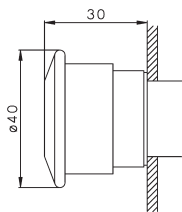

Pilz-Druck-Zug-Taster Ø40mm

BS3P45

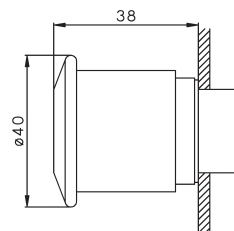

Pilz-Druck-Zug-Taster Ø40mm  
mit Schlüssel  
BS3P44S3

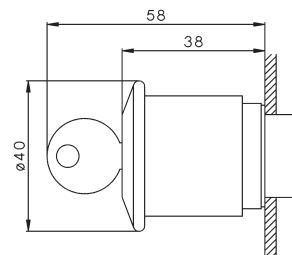

Schlüsselschalter

B3SAR., B3SAT.  
BS3SAR., BS3SAT.  
BC3SAR., BC3SAT.

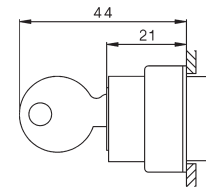

Kippschalter

B3E  
BS3E  
BC3E

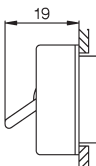

Knebelgriff

B3KN, B3KL  
BS3KN, BS3KL  
BC3KN, BC3KL

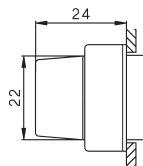

Rüsselgriff

B3KRL, B3KRN  
BS3KRL, BS3KRN  
BC3KRL, BC3KRN

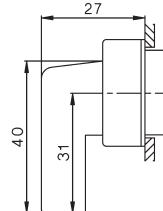

Leuchtvorsatz

B3R(F)    B3RN

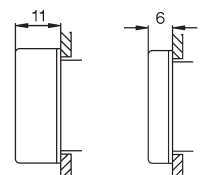

# Maße

## Befehlsgeräte und Leuchtmelder 22mm

Doppeldrucktaster      Monoblock Multi-LED      Schutzkragen      Schutzkragen-Frontring

B3DT

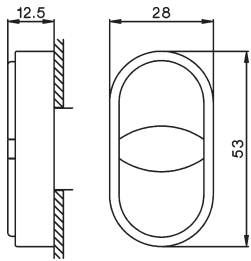

B3-MB...

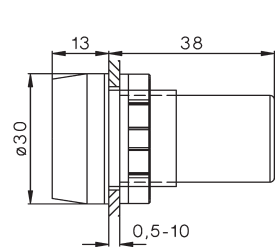

B3-SK..

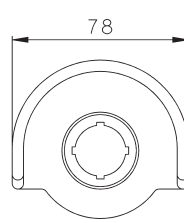
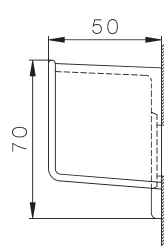

P921-.

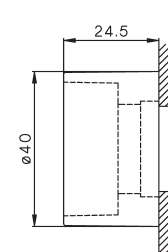

Schildträger

Schild

Schildträger

Schildträger

Schild

P751

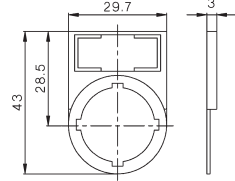

BK4-...

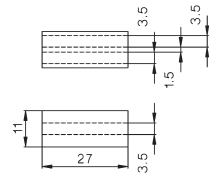

P761

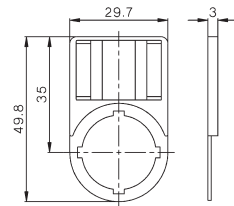

P761-DT

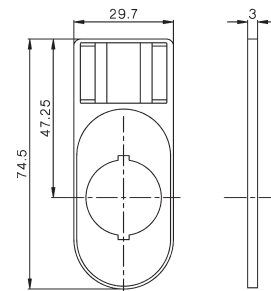

BK8-...

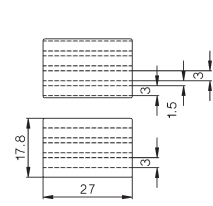

# Maße

## Befehlsgeräte und Leuchtmelder 30mm

Frontmontage mit B3S

Einbaumaße (Einbauraster nach IEC)

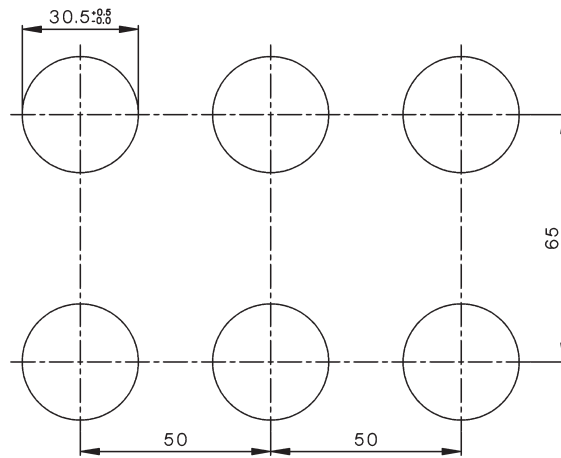
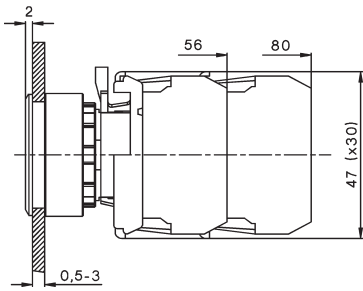

### Betätigungselemente und Leuchtvorsätze

Drucktaster Leuchttaster	Pilztaster Ø28mm Schlagtaster Ø28mm	Pilztaster Ø40mm Schlagtaster Ø40mm	Leuchtvorsatz
-----------------------------	--	--	---------------

B5D(R), B5DL(R)  
BS5D(R), BS5DL(R)

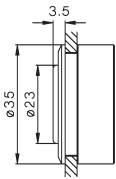

B5P1 bis B5P3  
BS5P1 bis BS5P3

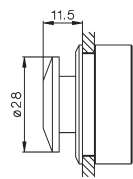

B5P14, B5P34  
BS5P14, BS5P34

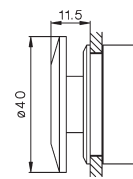

B5RF

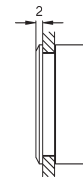

Kippschalter

B5E  
BS5E

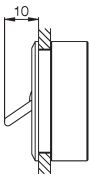

Knebelgriff

B5KN, B5KL  
BS5KN, BS5KL

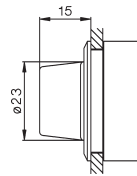

Rüsselgriff

B5KRL, B5KRN  
BS5KRL, BS5KRN

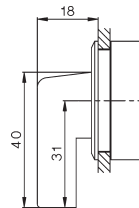

Schlüsselschalter

B5SAR., B5SAT.  
BS5SAR., BS5SAT.

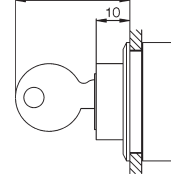

Schildträger

P942-1

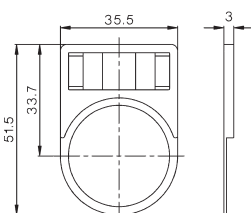

Schild

BK5-...

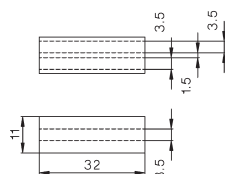

Schildträger

P1043

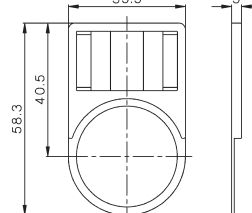

Schild

BK10-..

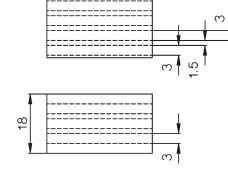

# Maße

Schutzabdeckung  
B5-SAP

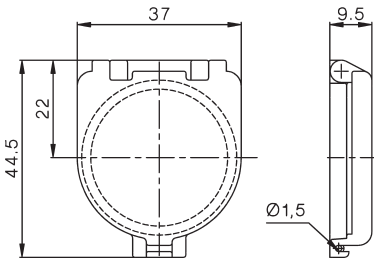

## Isolierstoffgehäuse IP65

BG1

BG2

BG3

Oben, links und rechts je eine durchbrechbare Öffnung Ø20,5mm (M20 oder PG13,5)

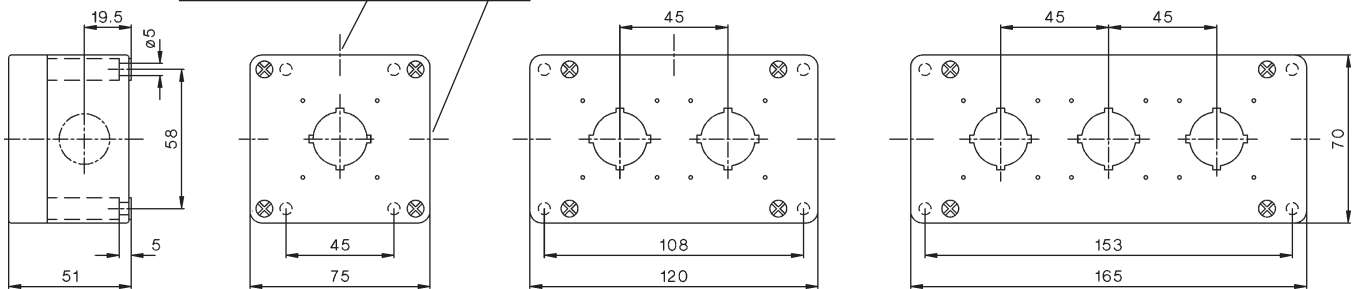

Rückseitige Leitungsdurchführungen  
(durchbrechbar)

Gekoppelte Gehäuse  
B4-8852

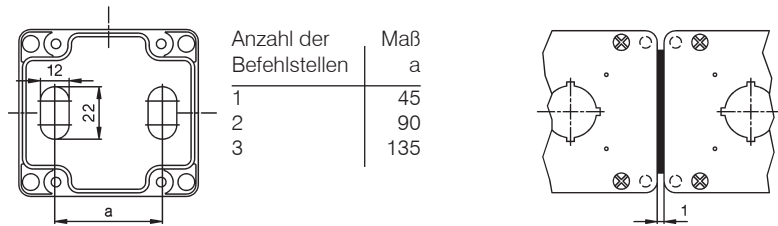

## EMERGENCY STOP Push Button Ø40 mm

BG10P44

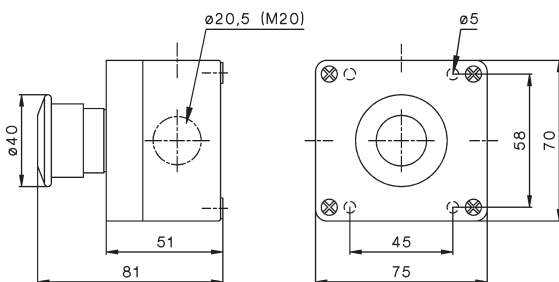

## NOT-AUS-Taster Ø70 mm, Fußdrucktaster

BG10P34P, BG10P14P

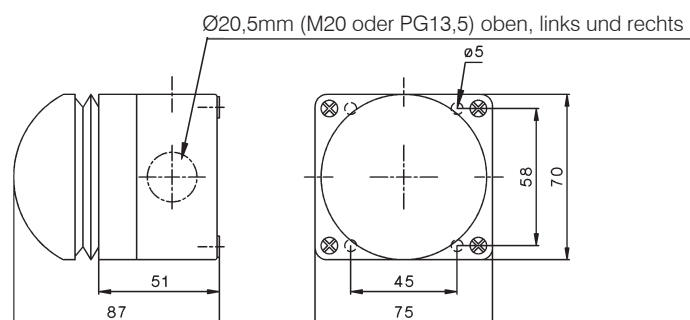

# Maße

## Befehlsgeräte 22mm

Bodenmontage

Schienenmontage

Schaltelemente und  
Lampenhalter B4.U...

Socket B4U

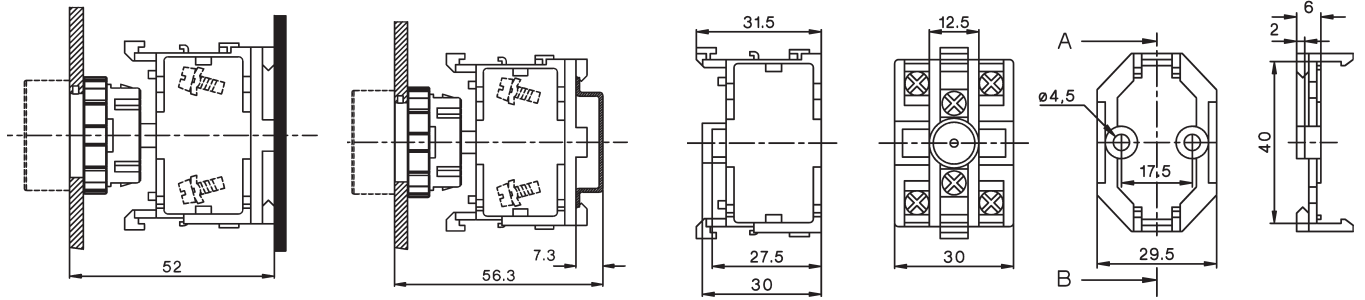

## Gehäusetasten

B2G...-22

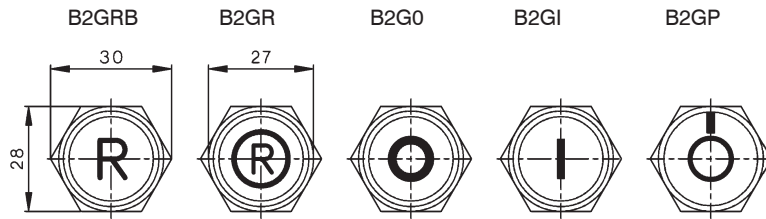
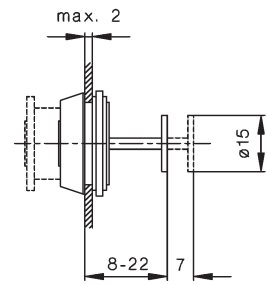

B2G...-60

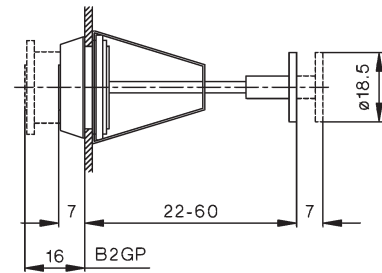

B3G...-31,5

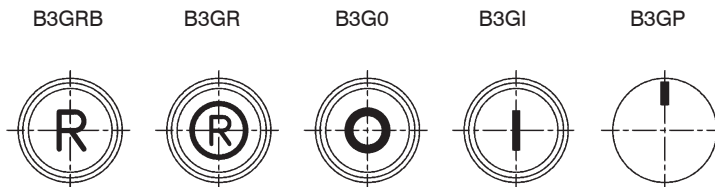
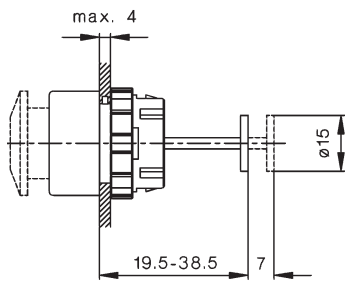

B3G...-60

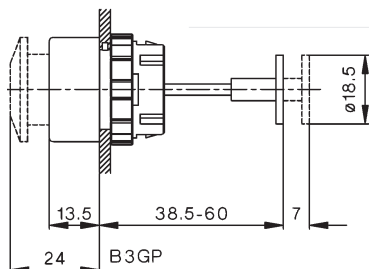

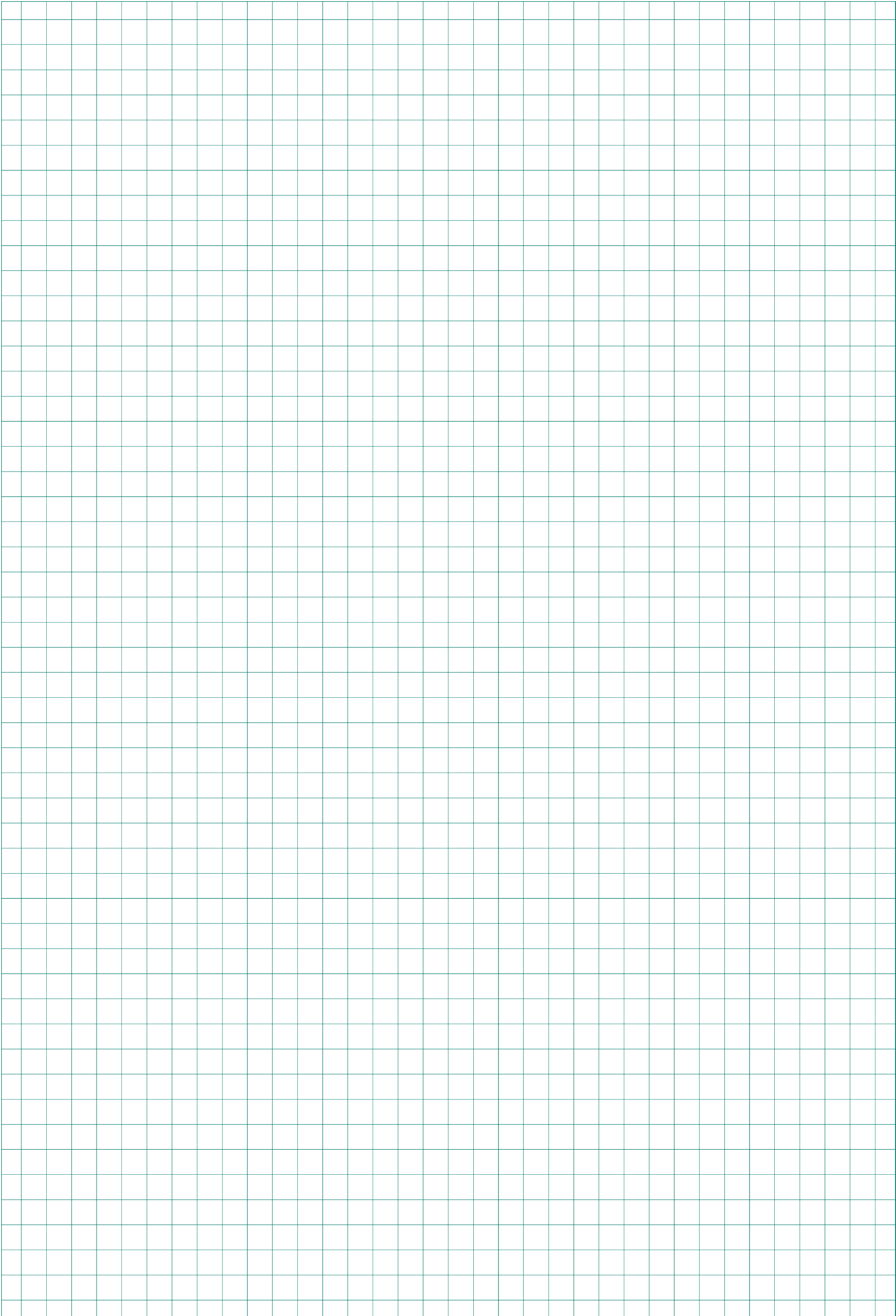

## Belgien

**Teconex** Tel: +32 / 4 / 358 85 75  
Matériel Electrique  
Rue de Magnée 108  
B - 4610 Beyne-Heusay  
axel.bervoets@teconex.be  
www.teconex.eu

## Bulgarien

**Schrabul Ltd** Tel: +359 / 02 / 958 76 54  
Yordan Yovkov Str. 8  
BG - 1408 Sofia  
Fax: +359 / 02 / 958 59 95  
info@schrabul.com  
www.schrabul.com

## Deutschland

**TVB - ENSYPA GmbH** Tel: +49 / 40 / 671 021 70  
Neuer Höltingbaum 36  
D - 22143 Hamburg  
Fax: +49 / 40 / 671 021 769  
www.tvb-ensypa.com  
info@tvb-ensypa.com

Vertretung für: Schleswig-Holstein, Hamburg, Mecklenburg-Vorpommern, Niedersachsen

**ELWATEG Elektrohandel GmbH & Co KG**  
Am Südfeld 7  
D - 49377 Vechta  
Tel: +49 / 4441 / 9170 0  
Fax: +49 / 4441 / 9170 70  
www.elwateg.de  
vertrieb@elwateg.de

Niedersachsen: Vechta, Cloppenburg, Diepholz, Osnabrück, Oldenburg, Bremen, Emsland

**Messtechnik GmbH** Tel: +49 / 341 / 5 50 16 06  
Rudolf Kiesewetter  
Prager Straße 34  
D - 04317 Leipzig  
Fax: +49 / 341 / 5 50 16 09  
info@kiesewetter-mt.de  
www.kiesewetter-mt.de  
Vertretung für Brandenburg, Sachsen-Anhalt, Sachsen, Thüringen

**Wagner GmbH** Tel: +49 / 2058 / 782 800-0  
Elektrotechnische Systemlösungen  
Robert-Bosch-Straße 35  
D - 42489 Wülfrath  
Fax: +49 / 2058 / 752 800-49  
info@wagnergmbh.de  
www.wagnergmbh.de  
Vertretung für Nordrhein-Westfalen, Rheinland-Pfalz, Saarland

**BRETZEL GmbH** Tel: +49 / 6150 / 86560-0  
Antriebs- und Elektrotechnik  
Am Rotböhl 8  
D - 64331 Weiterstadt  
Fax: +49 / 6150 / 86560-69  
krutz@bretzel-gmbh.de  
www.bretzel-gmbh.de  
Vertretung für Hessen, Baden-Württemberg

**SBV - Gawehn GmbH** Tel: +49 / 9101 / 9099-0  
Industrievertretungen  
Zollnerstraße 2  
D - 90579 Langenzenn  
Fax: +49 / 9101 / 9099-30  
vertrieb@gawehn.com  
www.gawehn.com  
Vertretung für Bayern

## Dänemark

**MTO electric a/s** Tel: +45 / 75 800 310  
Stiftsvej 14  
DK - 7100 Vejle  
Fax: +45 / 75 800 320  
info@mto-electric.dk  
www.mto-electric.dk

## Finnland

**UTU Powel Oy** Tel: +358 / 9 / 274 64 128  
Valimotie 26B  
PL 252  
FIN - 01531 Vantaa  
Fax: +358 / 9 / 274 64 141  
harri.paivarinta@utu.eu  
www.utu.eu

## Frankreich

**Teconex** Tel: +32 / 4 / 358 85 75  
Matériel Electrique  
Rue de Magnée 108  
B - 4610 Beyne-Heusay  
axel.bervoets@teconex.be  
www.teconex.eu

## Griechenland

**Geyer Hellas s.a.** Tel: +30 / 22210 / 987 11  
Electrical and Electronic Material  
PO Box 19038  
GR - 34100 Drosia-Chalkis  
Fax: +30 / 22210 / 987 12  
info@geyer.gr  
www.geyer.gr

## Großbritannien

**IMO Precision Controls Ltd.** Tel: +44 / 0 / 1707 414 444  
The Interchange 7530  
Frobisher Way, Hatfield  
GB - AL10 9TG Hertfordshire  
Fax: +44 / 0 / 1707 414 445  
imo@imopc.com  
www.imopc.com

## Italien

**SIF sas** Tel: +39 / 35 / 592 931  
Via del Carraccio 104/1  
I - 24040 Stezzano  
Fax: +39 / 35 / 455 93 58  
info@sifmdc.com

## Kroatien

**Stirel Promet d.o.o.** Tel: +385 / 1 / 364 9260  
Ulica Vladimira Varicaka 3  
HR-10000 Zagreb  
Fax: +385 / 1 / 364 9360  
info@stirel-promet.hr  
www.stirel-proment.hr

**Tipteh d.o.o. Zagreb** Tel: +385 / 1 / 314 1550  
Ratarska 35  
HR - 10000 Zagreb  
Fax: +385 / 1 / 314 1551  
tipteh@tipteh.hr  
www.tipteh.hr

## Niederlande

**Hirsch-Driebergen B.V.** Tel: +31 / 343 / 51 55 34  
Postbus 143  
NL - 3970 AC Driebergen  
Fax: +31 / 343 / 52 03 14  
info@hirsch-driebergen.nl  
www.hirsch-driebergen.nl

## Norwegen

**Gyilling Teknikk AS** Tel: +47 / 67 / 15 14 00  
P. O. Box 103  
Rudssletta 71  
N - 1351 Rud  
Fax: +47 / 67 / 15 14 01  
gyilling@gyilling.no  
www.gyilling.no

## Österreich

**Kiechel & Hagleitner GmbH & Co KG** Tel: +43 / 5574 / 4970-53  
Quellenstraße 20-22  
6900 Bregenz  
Fax: +43 / 5574 / 4970-20  
monika.simma@kiha.at  
www.kiha.at  
Vertretung für Vorarlberg

**Blasy GmbH** Tel: +43 512 244 95 90  
Bundesstrasse 29  
6063 Rum  
Fax: + 43 512 244 95 41  
Vertretung für Tirol  
office.electro@blasy.at  
www.blasy.at

**Seitner & Bittmann** Tel: +43 / 316 / 82 35 62  
Kossgasse 21  
8035 Graz  
Fax: +43 / 316 / 82 35 65  
Vertretung für Steiermark  
info@seitner-bittmann.at  
www.seitner-bittmann.at

**Seitner & Bittmann** Tel: +47 / 463 / 38 10 70  
Kirchengasse 11  
9020 Klagenfurt  
Fax: +47 / 463 / 38 10 72  
info@seitner-bittmann.at  
www.seitner-bittmann.at

**STARA Elektrogroßhandel GmbH** Tel: +43 / 732 / 380841-0  
Hollaberstraße 7  
4020 Linz  
Fax: +43 / 732 / 380841-24  
verk.li@stara.at  
www.stara.at

**Gebrüder LIMMERT AG** Tel: +43 / 662 / 88933-0  
Samergasse 30a  
Postfach 168  
5020 Salzburg  
Fax: +43 / 662 / 881254  
verkauf-allgemein@limmert.com  
www.limmert.com



## GFI Elektrofachgroßhandel

Oberlaaer Srtaße 285  
1230 Wien

Tel: +43 / 1 / 7265200-0  
Fax: +43 / 1 / 7265200-20  
servicecenter@gfi-austria.at  
www.gfi-elektro.at

## Sonepar Österreich GmbH

Prager Strasse 243  
1210 Wien

Tel: +43 / 1 / 291 26-0  
Fax: +43 / 1 / 291 26-835  
www.sonepar.at

## REGRO Elektro-Grosshandel GmbH

Muthgasse 26/5  
1190 Wien

Tel: +43 / 5 / 734 76-0  
Fax: +43 / 5 / 734 76-58082  
www.regro.at

## Rexel Austria GmbH

Murbangasse 1  
1100 Wien

Tel: +43 / 1 / 688 0 388 30  
office@rexel.at  
www.rexel.at

## Schäcke Elektrogroßhandels- gesellschaft m.b.H.

Murbangasse 1  
1100 Wien

Tel: +43 / 5 / 01210 13  
www.schaecke.at

## Sonepar Österreich GmbH

Großmarktstraße 7b  
1230 Wien

Tel: +43 / 51706-0  
Fax: +43 / 51706-70500  
info@sonepar.at  
www.sonepar.at

## STARA Elektrogroßhandels GmbH

Autokaderstraße 31  
1210 Wien

Tel. Wien: +43 / 1 / 6992619-0  
Fax Wien: +43 / 1 / 6992619-18

Tel. Linz: +43 / 732 / 380841-0  
Fax Linz: +43 / 732 / 380841-24  
wien@stara.at  
verk.li@stara.at  
verw.li@stara.at  
www.stara.at

## TEG GmbH

Richard-Strauss-Str. 15  
1230 Wien

Tel: +43 / 1 / 5 96 36 92  
Fax: +43 / 1 / 5 96 36 92 92  
office@teg.at  
www.teg.at

## Polen

### ASTAT Sp. z o.o.

ul. Dabrowskiego 441  
PL - 60-451 Poznań

Tel: +48 / 61 / 848 88 71  
Fax: +48 / 61 / 848 82 76  
info@astat.com.pl  
www.astat.com.pl

## Portugal

### Jayme da Costa

Mecanica e Electricidade, S.A.  
Rua de Murraceses, 216  
PT - 4416 - 901 Pedroso

Tel: +351 / 22 / 74 70 250  
Fax: +351 / 22 / 76 40 548  
ae@jaymedacosta.pt  
www.jaymedacosta.pt

## Rumänien

### Megatech Trading & Consulting SRL

Str. Buzesti 61, Bl.A6, Sc. 1, Et.6  
RO - Bukarest 1

Tel: +40 / 21 / 317 05 68  
Fax: +40 / 21 / 317 05 68  
sales@megatech.ro  
http://www.megatech.ro

## Russland

### Poligon

офис 501, ул. Льва Толст  
197376 Санкт-Петербург  
Россия

Tel: +7 / 812 / 335 3665  
Fax: +7 / 812 / 325 4220  
www.poligon.info

### TsUP ChEAZ

(ChEAZ Center for Project  
Management)  
11 Bol. Sawinskiy pereulok  
RU - 119435 Moskau

Tel: +7 495 6603100  
Fax: +7 495 6602138  
info@cfpm.ru  
www.cheaz.ru

## Schweden

### Wallin & Co AB

Götlundagatan 10  
SE - 12471 Bandhagen

Tel: +46 / 8 / 860 102  
Fax: +46 / 8 / 997 050  
info@wallin-co.se  
www.wallin-co.se

## Schweiz

### BENEDICT Swiss AG

Grindelstraße 19  
CH - 8303 Bassersdorf

Tel: +41 / 44 / 213 66 00  
Fax: +41 / 44 / 213 66 09  
office@benedict-swiss.ch  
www.benedict-swiss.ch

## Serbien und Montenegro

### Tipteh d.o.o. Beograd

Ulica Mose Pijade 17A  
RS-11224 Vrcin

Tel: +381 / 11 / 31 31 057  
Fax: +381 / 11 / 30 18 326  
office@tipteh.rs  
www.tipteh.rs

## Slowakische Republik

### DNA Slovakia s.r.o.

Komáròanská cesta 13  
SK - 940 43 Nové Zámky

Tel: +35 / 6400 616, 6426 824  
Fax: +35 / 6401 907  
info@dnaslovakia.sk  
www.dnaslovakia.sk

## Slowenien

### Tipteh d.o.o.

Ulica Ivana Roba 21  
SI - 1000 Ljubljana

Tel: +386 / 1 / 200 51 50  
Fax: +386 / 1 / 200 51 51  
info@tipteh.si  
www.tipteh.si

## Spanien

### CYDESA

Pol. Ind. Sant Antoni  
Parcela 2, Nave A  
ES - 08620 Sant Vicenc dels Horts

Tel: +34 / 93 / 656 59 50  
Fax: +34 / 93 / 676 97 45  
cydesa@cydesa.com  
www.cydesa.com

## Tschechische Republik

### DNA Energie spol s.r.o.

Kmochova 406  
CZ - 280 02 Kolin 2

Tel: +420 / 327 316 339  
Fax: +420 / 327 316 405  
martin.pecha@dna.cz  
www.dna.cz

## Türkei

### ERGUN ELEKTRIK Co Ltd.

Kazim Dirik Mahallesi  
Sanayi Caddesi No: 66  
TR - 35100 Bornova, Izmir

Tel: +90 / 232 462 72 00  
Fax: +90 / 232 462 72 04  
ergun@ergunelektrik.com  
www.ergunelektrik.com

## Ungarn

### DIAL-COMP Kft.

Kámfor u. 31. a-b  
HU - 1131 Budapest

Tel: +36 / 1 / 236 0427  
Fax: +36 / 1 / 236 0430  
info@dialcomp.hu  
www.dialcomp.hu

## Zypern

### M. Hadjioannou Ltd.

Electrotechnical & Lighting Specialists  
Aegeos 8c, Pallouriotissa  
CY - Nicosia

Tel: +357 / 22 / 348 262  
Fax: +357 / 22 / 430 107  
milton@spidernet.com.cy

## Ägypten

**Economic Co.**  
Electrical Commerce & Import  
44, Naguib El-Rihani St.  
ET - Kairo

Tel: +20 / 02 / 592 91 80  
Fax: +20 / 02 / 590 78 82  
economic@economic-ec.com

## Argentinien

**RHONA Argentina**  
Bahia Blanca #5675,  
(1650) Munro, Vicente Lopez,  
Provincia de Buenos Aires  
Argentinien

Tel: +54 / 11 / 204 63 64  
  
www.rhona.com.ar

## Australien

**IMO Pacific Pty Ltd**  
1/6 Dillington Pass  
Landsdale  
WA 6065  
Australia

Tel: +61 / 08 / 9302 5246  
Fax: +61 / 8 / 9303 9908  
sales@imopacific.com.au  
www.imopacific.com.au

## Bolivien

**Agencias Generales S.A.**  
Calle Bolivar E-520  
  
BO - 0253 Cochabamba

Tel: +591 / 04-4251062  
Fax: +591 / 4-4251062  
arturo@agsa.com  
www.agsa.com

## Chile

**RHONA S.A.**  
Agua Santa 4211  
Vina del Mar  
Chile

Tel: +56 / 32 / 2320600  
  
info@rhona.cl  
www.rhona.cl

## Hong Kong

**Creation Building Services  
Materials Limited**  
Unit A & B, 15th Floor, Worldwide Centre  
123 Tung Chau Street, Tai Kok Tsui,  
Kowloon  
Hong Kong - China SAR

Tel: +852 / 2398 2106  
Fax: +852 / 2191 5808  
sales@creation-trading.com  
www.creation-trading.com

## Kanada

**BROOK CROMPTON LTD:**  
264 Attwell Drive  
Toronto, ON  
CDN - M9W 5B2

Tel: +1 / 416 / 675 38 44  
Fax: +1 / 416 / 675 68 85  
david.tomlinson@brookcrompton.com  
www.brookcrompton.com

## Kenia

**G.F. Corvin Ltd.**  
P.O. Box 30747  
00100 Nairobi  
Kenia

Tel: +254 / 20 / 856 06 08  
Fax: +254 / 20 / 856 19 74  
gecor@africaonline.co.ke

## Libanon

**Industrial Technologies. S.A.L. (itec)**  
Afrah PLAZA Center  
Blvd Fouad Chehab,  
Sin El Fil, Beirut

Tel: +961 / 1 491 161  
Fax: +961 / 1 491 162  
info@iteclb.com  
www.iteclb.com

## Mexico

**B&J USA Inc.**  
120-101 North Tech Drive  
Post Office Box 877  
Clayton, N.C. 27528

Tel: +1 / 800 989 7357  
Fax: +1 / 919 / 553 5565  
sales@bnj-usa.com  
www.bnj-usa.com

## Neuseeland

**Eurotec Instruments Ltd.**  
P.O.Box 14-543 Panmure  
750 Gt South Rd, Penrose  
NZ - Auckland

Tel: +64 / 9 / 579 1990  
Fax: +64 / 9 / 525 3334  
sales@eurotec.co.nz  
www.eurotec.co.nz

## Peru

**RHONA Peru S.A.C.**  
Calle 6D, manzana III lote 1-A  
Ciudad del Pecadro  
Bellaivta, Callao  
Peru

www.rhona.pe

## Singapur

**Mecomb Singapore Ltd.**  
04-02 Sime Darby Center  
896 Dunearn Road  
SGP - 589472 Singapore

Tel: +65 / 646 / 98 833  
Fax: +65 / 646 / 71 905  
sales.msl@simedarby.com.sg

## Südafrika

**Deebar**  
Mining & Ind. Supplies  
P.O. Box 40325  
RSA - 2022 Cleveland

Tel: +27 / 21 / 873 43 32  
Fax: +27 / 21 / 825 69 84  
sales@deebars.co.za

**Electric Assemblies**  
Unit 2A Simplex Ind. Park  
Engine Road,  
RSA - 7441 Cape Town

Tel: + 27 / 21 / 52 3023  
Fax: +27 / 21 / 52 2704  
davecpt@mweb.co.za

## Syrien

**T. S. Boyadjian**  
Electrical Equipments  
Halbouni Street no. 9  
P.O. Box 2822  
SYR - Damaskus

Tel: +963 / 11 / 221 14 45  
Fax: +963 / 11 / 221 67 45  
tsboyadjian@excite.com

## Taiwan

**VINMAJOR ENTERPRISE Co., LTD.**  
8F-2, No. 306, Section 1, Ta-Tung Road  
Hsi-Chih, Taipei Hsien  
R.O.C. Taiwan

Tel: +886 / 2 / 2643 6183  
Fax: + 886 / 2 / 8691 6288  
vin.major@msa.hinet.net

## USA

**B&J USA Inc.**  
120-101 North Tech Drive  
Post Office Box 877  
Clayton, N.C. 27528

Tel: +1 / 800 989 7357  
Fax: +1 / 919 / 553 5565  
sales@bnj-usa.com  
www.bnj-usa.com

## Simbabwe

**Star Delta Electric**  
No 2 Bristol Road South  
Belmont East  
P.O. Box 3592  
ZW - Bulawayo

Tel: +263 / 9 / 715 24  
Fax: +263 / 9 / 764 75  
info@jiselectric.com  
www.stardelta.net

## VAE

**JIS Electrical LLC (former DOEPKE)**  
Saheel Tower 2, Suite 1103  
Al Nahda 1 - Al Ittihad Road  
P.O.Box 48767 Dubai  
United Arab Emirates

Tel: +971 / 4 4277 207  
Fax: +971 / 4 4277 208  
info@jiselectric.com  
www.jiselectric.com

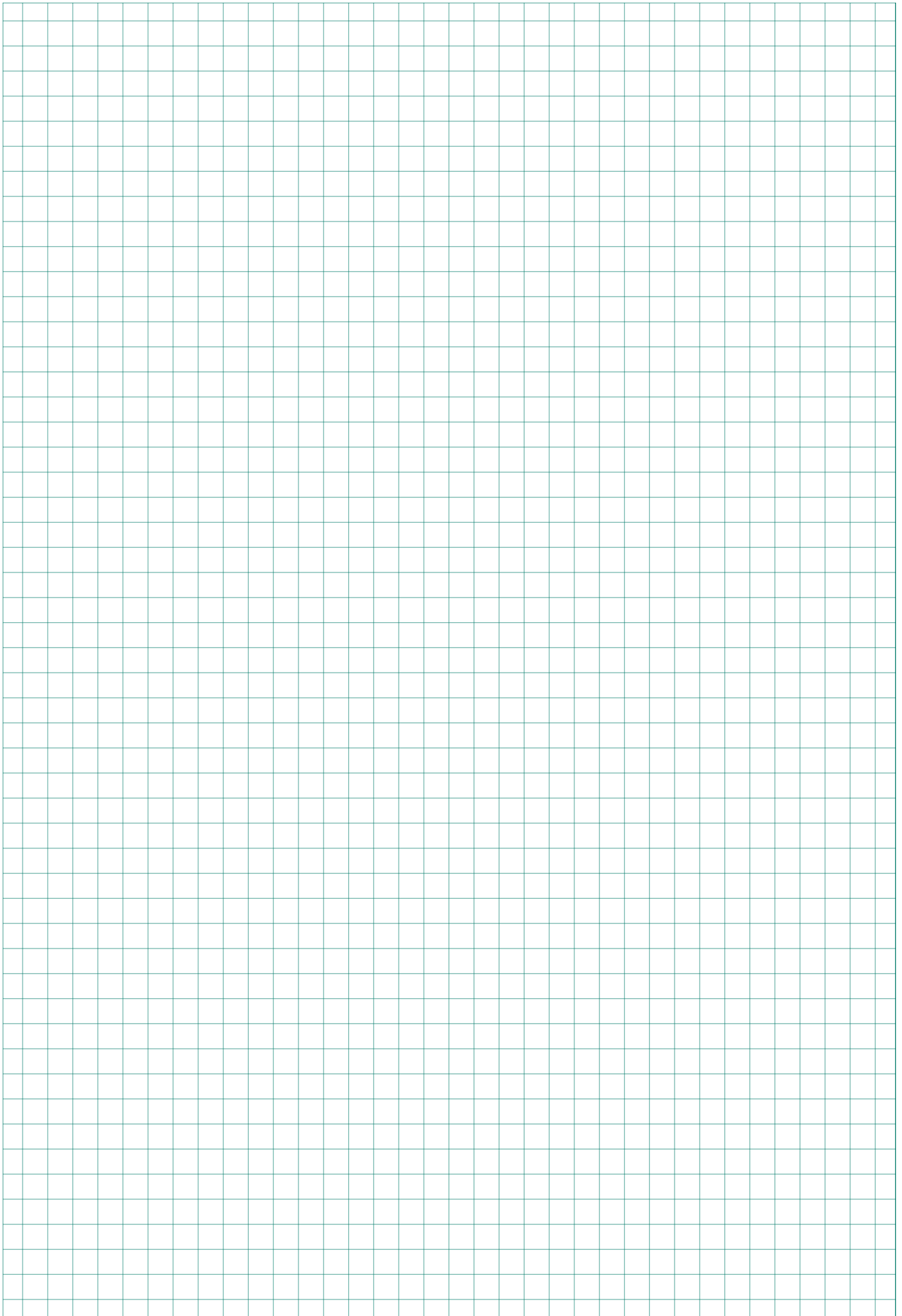

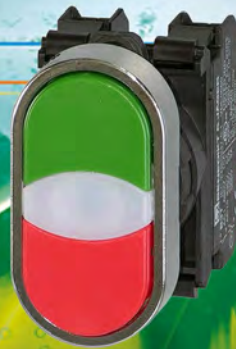

Qualität aus Österreich



D946D181



Lieblgasse 7, A-1220 Wien  
Tel.: + 43 1 251 51 0  
Fax: + 43 1 251 51 89  
e-mail: sales@benedict.at  
**www.benedict.at**



quick access to [www.benedict.at](http://www.benedict.at)